



- *For further information, please consult your local SHOEI dealer.
- *Pour plus de précisions, veuillez consulter le représentant SHOEI le plus proche.
- *Weitere Informationen erhalten Sie von Ihrem SHOEI-Händler.
- *Per maggiori informazioni, consultare il proprio negoziante SHOEI di fiducia.
- *Para mayor información, consulte al vendedor de productos SHOEI de su zona.
- *Para obter informações adicionais, consulte o representante SHOEI de sua localidade.
- *Για περισσότερες πληροφορίες, συμβουλευτείτε τον τοπικό πωλητή SHOEI.
- *W celu uzyskania dodatkowych informacji, proszę skontaktować się z lokalnym dealerem SHOEI.
- *Pyydä lisätietoja paikalliselta SHOEI-jälleenmyyjältä.
- *Kontakta gärna SHOEI-återförsäljaren om du behöver mer information.

SHOEI CO.,LTD.

HEAD OFFICE

8th Floor, PMO Akihabara Kita, 1-31-7 Taito, Taito-ku, Tokyo 110-0016, JAPAN
Tel: +81 3 5688 5170 Fax: +81 3 3837 8245

SHOEI SAFETY HELMET CORPORATION

3002 Dow Avenue, Suite 128, Tustin, California 92780, U.S.A.
Tel: +1 714 730 0941 Fax: +1 714 730 0942

SHOEI Distribution GmbH

Elisabeth-Selbert-Straße 13, 40764 Langenfeld, Germany
Tel: +492173 39975-0 Fax: +492173 39975-66

SHOEI EUROPE Distribution SARL

21, rue Gambetta, ZA du Petit Rocher, 77870 Vulaines sur Seine, France
Tel: +33 1 60 72 17 18 Fax: +33 1 60 72 17 19

SHOEI ITALIA SRL

Via Bisceglie 74, 20152 Milano, Italy
Tel: +39 02 8905 4628 Fax: +39 02 4892 8522

www.shoei.com

Instructions for use

Thank you for purchasing your new SHOEI helmet. This manual contains valuable information to help you understand how to operate and maintain your helmet. Please read this manual carefully before use and keep it for future reference. Your SHOEI dealer can provide a replacement if this manual is lost.

Instructions d'utilisation

Nous vous remercions de l'achat de votre nouveau casque SHOEI. Ce manuel contient des informations importantes concernant l'utilisation et l'entretien de votre casque. Veuillez lire attentivement ce manuel avant toute utilisation et conservez-le pour pouvoir vous y référer ultérieurement. Votre revendeur SHOEI peut vous fournir un nouveau manuel si celui-ci était perdu.

Gebrauchsanleitung

Danke, dass Sie sich für einen neuen SHOEI Helm entschieden haben. Diese Bedienungsanleitung gibt Ihnen wertvolle Informationen die Ihnen helfen Ihren Helm zu benutzen und zu pflegen. Bitte lesen Sie diese Anleitung bevor Sie den Helm benutzen und bewahren Sie die Anleitung auf. Wenn Sie die Anleitung verloren haben, kann sie Ihnen Ihr SHOEI Händler ersetzen.

Istruzioni per l'uso

Gentile cliente grazie per aver acquistato il suo nuovo casco SHOEI. Questo manuale contiene importanti informazioni che l'aiuteranno nell'uso e nella manutenzione del suo casco. La preghiamo di leggerlo attentamente prima dell'utilizzo e di conservarlo per il futuro. In caso di smarrimento il suo rivenditore di fiducia potrà consegnargliene uno nuovo.

Instrucciones de uso

Gracias por haber adquirido su nuevo casco SHOEI. Este manual contiene información útil que le ayudará a comprender cómo usar y mantener su casco. Antes de usarlo, lea detenidamente este manual y consérvelo para futura referencia. En caso de pérdida del manual, su proveedor SHOEI le facilitará uno nuevo.

Instruções de uso

Obrigado pela aquisição deste novo capacete SHOEI. O presente manual contém informações preciosas que ajudarão a manusear e manter o capacete. Leia-o atentamente antes da utilização e guarde-o para consulta no futuro. Em caso de perda, o seu revendedor da SHOEI poderá facilitar-lhe um novo.

Οδηγίες χρήσεως

Ευχαριστούμε για την αγορά ενός καινούριου κράνους της εταιρίας SHOEI. Το παρόν βιβλιαράκι περιέχει χρήσιμες πληροφορίες οι οποίες θα σας βοηθήσουν να κατανοήσετε τον τρόπο χρήσης και συντήρησης του κράνους σας. Παρακαλούμε να το διαβάσετε προσεκτικά πριν από τη χρήση του κράνους και να το κρατήσετε, καθώς θα χρησιμεύσει ως σημείο αναφοράς για μελλοντικές απορίες. Σε περίπτωση απώλειας, απευθυνθείτε στον αντιπρόσωπο της SHOEI για αντικατάσταση.

Instrukcja użytkowania

Dziękujemy za zakup nowego kasku SHOEI. Niniejsza instrukcja zawiera ważne informacje, które pomogą zrozumieć sposób obsługi i pielęgnacji kasku. Przeczytaj ją uważnie przed pierwszym użyciem produktu i zachowaj jako źródło informacji. W razie zgubienia instrukcji sprzedawca produktów SHOEI może zamówić nowy egzemplarz.

Käyttöohjeet

Kiitos, kun olet hankkinut uuden SHOEI-kypärän. Tämä ohjekirja sisältää arvokasta tietoa kypärän käytöstä ja sen kunnossapidosta. Lue tämä ohjekirja huolellisesti ennen käyttöä ja säilytä se myöhempiä tarvetta varten. Jos tämä käsikirja häviää, saat uuden SHOEI-jälleenmyyjältäsi.

Instruktioner för användning

Tack för att du valt en SHOEI-hjälm. Denna manual innehåller viktig information om hur du använder och underhåller hjälmen. Läs manualen noga innan du använder hjälmen och spara den för framtida bruk. SHOEI-återförsäljaren kan tillhandahålla en ny om du tappat bort ditt exemplar.

| | |
|--------------------------|------------------|
| English | P2 - 29 |
| Français | P2 - 29 |
| Deutsch | P30 - 57 |
| Italiano | P30 - 57 |
| Español | P58 - 85 |
| Português | P58 - 85 |
| Ελληνικά | P86 - 113 |
| Polski | P86 - 113 |
| Suomalainen | P114-141 |
| Svenska | P114-141 |

| English | Français | |
|--|--|---------|
| Read This First | A lire avant toute utilisation | 3 |
| Confirm the Packed Items | Vérifiez les éléments contenus dans la boîte | 4 |
| Parts Description | Description des pièces | 5 |
| Breath Guard | Cache-nez | 6 |
| Applying Silicone Oil | Application de l'huile de silicone | 6 |
| Chin Curtain | Mentonnière | 7 |
| CNS-1 Shield / Visor | Ecran CNS-1 | 8 · 9 |
| Important Notice about Handling the CNS-1 Shield / Visor | Notice importante sur le maniement de l'écran CNS-1 | 10 · 11 |
| Adjustment of the CNS-1 Shield/Visor | Réglage de la visière CNS-1 | 12 · 13 |
| QSV-2 Sun Visor | Pare-soleil QSV-2 | 14 - 15 |
| Important Notice about Handling the QSV-2 Sun Visor | Notice importante sur le maniement du pare-soleil QSV-2 | 16 · 17 |
| PINLOCK® EVO lens | Film antibuée Pinlock® EVO | 18 |
| Service Tool | Outil de service | 18 |
| Replacing Interior Parts | Remplacement des pièces internes | 19 |
| Removing Interior Parts | Retrait des pièces intérieures | 20 - 21 |
| Ear Pads | Coussinets d'oreille | 21 |
| Installing Interior Parts | Réinstallation des pièces internes | 22 - 23 |
| Important Notice about Handling Interior Parts | Remarque importante concernant la manipulation des parties intérieures | 24 |
| When Installing the Intercom | Lors de l'installation de l'interphone | 25 - 26 |
| E.Q.R.S. (Emergency Quick Release System) | E.Q.R.S. (Système de libération rapide d'urgence) | 27 |
| WARNING | ATTENTION | 28 |
| Parts List | Liste des pièces | 29 |

Read This First

This product is a motorcycle helmet.

Do not use it for any purposes other than riding a motorcycle. If you use the helmet for any other purpose, it may not provide sufficient protection in case of an accident.

No helmet can protect the wearer against all foreseeable high speed and low speed impacts.

For maximum head protection, the helmet must fit properly and the retention system must be securely fastened under the chin. The helmet should allow sufficient peripheral vision when secure on your head. If your helmet is too large, it may slip or move on your head while riding. This could cause your helmet to come off in an accident or obstruct your vision while riding resulting in personal injury or death. To learn to properly wear and secure your helmet, see the booklet "How to Use Your Helmet Properly" that was packed with the helmet.

The contents of this manual are subject to change without notice.

The illustrations in this manual may differ from the actual product.

The copyrights for this manual belong to SHOEI CO., LTD. Reproduction or copying of this manual without written permission is strictly prohibited.

Right | Left
Droite | Gauche

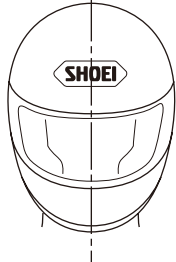

The terms "right" and "left" in this manual are from the point of view of a rider who is wearing the helmet.

Les termes «droite» et «gauche» de ce manuel se réfèrent au point de vue de l'utilisateur lors du port du casque.

A lire avant toute utilisation

Ce produit est un casque de protection de moto

L'utilisation est strictement réservée à la pratique de la moto. Si vous utilisez ce casque pour toute autre activité, il pourrait ne pas vous apporter une protection adéquate en cas d'accident.

Aucun casque ne peut protéger l'utilisateur contre tous les chocs prévisibles lors d'impacts à haute et basse vitesse.

Pour une protection maximale de la tête, le casque doit être à la bonne taille et le système d'attaches jugulaires doit être fermement attaché. Le casque doit vous apporter un champ de vision périphérique suffisant une fois enfilé et attaché. Si le casque est trop large, il pourrait glisser de votre tête ou bouger lors de son utilisation. Ceci pourrait provoquer l'éjection du casque en cas d'accident ou l'obstruction du champ de vision, et pourrait avoir pour conséquences des blessures corporelles ou la mort. Pour apprendre comment porter et attacher convenablement votre casque, veuillez vous référer au livret «utilisation convenable d'un casque» fourni avec ce manuel.

Le contenu de ce manuel peut être sujet à des modifications sans préavis. Les illustrations présentes dans ce manuel peuvent varier du produit vendu. Tous droits pour ce manuel sont la propriété de SHOEI CO. Ltd. La copie ou la reproduction de ce manuel sans permission écrite est strictement interdite.

Confirm the Packed Items

After opening the product box, please confirm that all parts and accessories are included.

1. Helmet
2. PINLOCK® EVO lens
3. Breath Guard
4. Chin Curtain
5. Helmet Bag
6. Instruction Manual
7. "How to use your helmet properly"
8. Warning label (E-3 tag: for ECE R22 Products)
9. SHOEI logo stickers (2)
10. PINLOCK® Pin
11. Service Tool
12. Silicone Oil

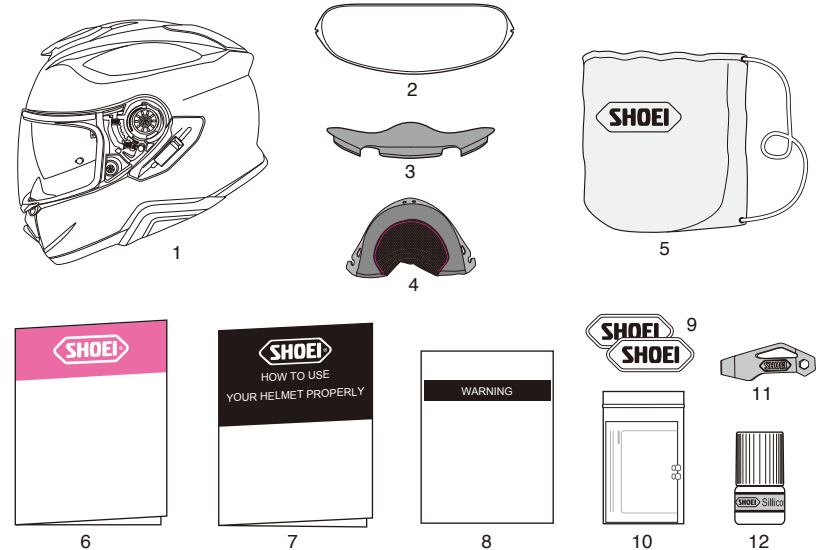

! We recommend that you save the box and its cushioning material in case you need to ship the product or its parts for repair. If you dispose of these materials, please follow the proper laws and regulations.

Vérifiez les éléments contenus dans la boîte

Après ouverture de la boîte, merci de vérifier que toutes les pièces et accessoires sont inclus.

1. Casque
2. Film antibuée Pinlock® EVO
3. Cache-nez
4. Mentonnière
5. Housse de casque
6. Manuel d'utilisation
7. « Utilisation convenable d'un casque »
8. Étiquette d'avertissement (étiquette E-3 : pour les produits ECE R22)
9. Autocollants logos SHOEI (2)
10. Projection PINLOCK®
11. Outil de service
12. Huile de silicone

! Nous vous recommandons de conserver la boîte et son système de calage interne au cas où le casque ou certaines de ses pièces doivent être retournés pour réparation. Si vous jetez ces éléments, veuillez respecter les lois et règlements concernant leur élimination.

Parts Description

1. Lower Air Intake
2. Defogger Ventilation System
3. Sun Shield / Visor Lock Lever
4. CNS-1 Shield / Visor
5. QSV-2 Sun Shield / Visor
6. Sun Shield / Visor Holder
7. Upper Air Intake
8. Shell
9. Impact Absorbing Liner
10. Top Air Outlet
11. Shield / Visor Base
12. Sun Shield / Visor Lever
13. Chinstrap

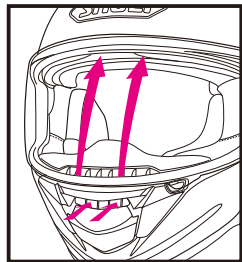
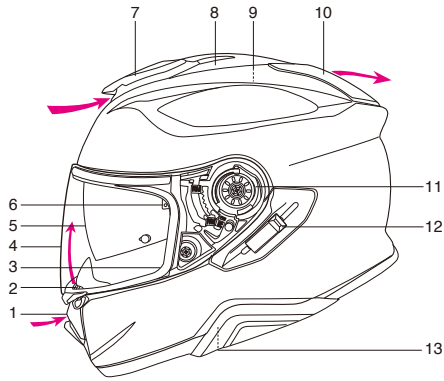

Defogger Ventilation System
Système d'aération anti-buée

⚠ Opening the vents on the helmet can cause an increase in noise levels.

Description des pièces

1. Entrée d'air inférieure
2. Système d'aération anti-buée
3. Levier de blocage du pare-soleil
4. Écran CNS-1
5. Pare-soleil QSV-2
6. Support du pare-soleil
7. Entrée d'air supérieure
8. Coque
9. Calotin d'absorption
10. Évacuation d'air supérieure
11. Base de l'écran
12. Levier du pare-soleil
13. Jugulaire

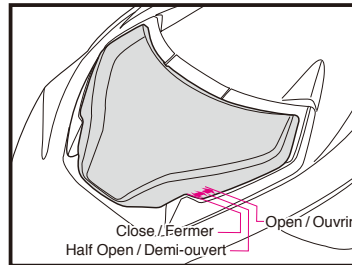

Upper Air Intake / Entrée d'air supérieure



Top Air Outlet / Évacuation d'air supérieure

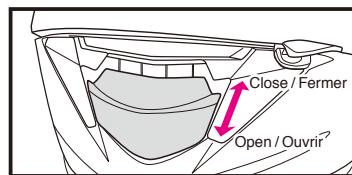

Lower Air Intake / Entrée d'air inférieure

⚠ Ouvrir les aérations du casque peut augmenter le niveau de bruit.

Breath Guard

The breath guard reduces fogging of the shield/visor caused by breathing. To install the breath guard, use the following procedure.

Installing the Breath Guard

As shown in the drawing, insert the breath guard in the space between the defogger ventilation and the mask liner. After installing the breath guard, confirm that it is firmly fixed.

Removing the Breath Guard

Pull the breath guard from the space between the defogger ventilation and the impact absorbing liner. When you pull out the breath guard, the back side of the window beading may come off. If this happens, grab the window beading between the thumb and the forefinger and return it to its location.

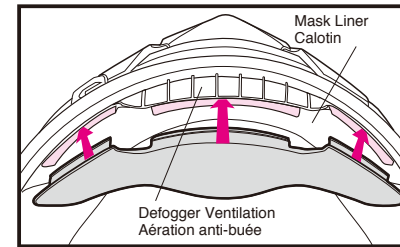

⚠ Do not carry or hold the helmet by the breath guard. The breath guard may come off, causing the helmet to drop.

Applying Silicone Oil

For better sealing of the shield/visor, apply the enclosed silicone oil on the window beading. First, remove any dirt or dust, then apply a small amount of oil to the designated part as per drawing. Wipe away any excess oil. If silicone oil stains the shield/visor, it may obstruct your view. Check for adequate lubrication regularly.

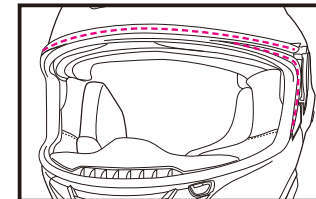

Cache-nez

Le cache-nez réduit l'apparition de buée sur l'écran, provoquée par la respiration. Pour installer le cache-nez, veuillez suivre la procédure suivante.

Mise en place du cache-nez

Insérez le cache-nez dans l'espace situé entre l'aération anti-buée et le calotin, comme indiqué sur le schéma. Après avoir installé le cache-nez, vérifiez qu'il est solidement attaché.

Retrait du cache-nez

Retirez le cache-nez de l'espace situé entre l'aération anti-buée et le calotin d'absorption en tirant dessus. Il se peut que le côté arrière du joint de la visière se détache en même temps, lorsque vous tirez le cache-nez. Si c'est le cas, prenez-le entre le pouce et l'index et remettez-le en place.

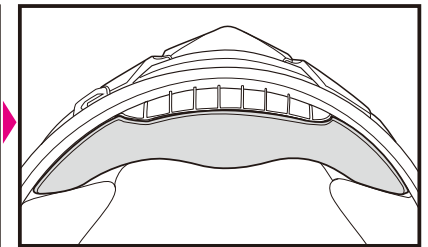

⚠ Ne transportez pas ou ne tenez pas le casque par le cache-nez. Le cache-nez pourrait se détacher et le casque pourrait tomber.

Application de l'huile de silicone

Pour donner une meilleure étanchéité à la visière, appliquez l'huile de silicone fournie sur le bourrelet de la visière. Commencez par éliminer toute saleté ou poussière, puis appliquez une petite quantité d'huile sur la partie indiquée sur la figure. Essuyez tout excès d'huile. Des tâches d'huile de silicone sur la visière peuvent obstruer votre visibilité. Vérifiez régulièrement si un graissage est nécessaire.

English

Chin Curtain

The chin curtain reduces the influx of air turbulence and wind noise into the helmet's chin area. The chin curtain is detachable. The chin curtain can be removed or installed by using the following procedure.

Removing the Chin Curtain

From the cheek pad brackets, pull out the notches found near both ends of the plate. Do not twist or pull it hard, otherwise the plate notch may be damaged.

Installing the Chin Curtain

Install the cheek pads before installing the chin curtain. With turning the bottom beading up and over, fix the plate notch (A) securely in the boss of the front cheek pad bracket as per Drawing 1. Insert the plate between the shell and the impact absorbing liner from one end to the other and fix the plate notch in the boss of the other end of the chin curtain (Drawing 2). After the installation, make sure the chin curtain is installed in position as in Drawing 3.

WARNING

1. With the chin curtain is installed, the sound from nearby vehicles will be reduced. Please be aware of this while riding.
2. Do not carry or hold the helmet by the chin curtain. The chin curtain may come off, and the helmet may drop.

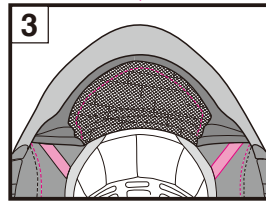
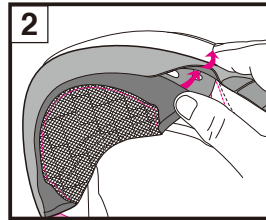
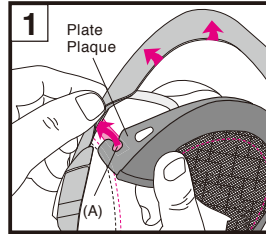
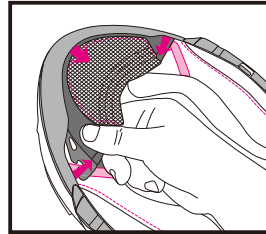

Français

Mentonnière

La mentonnière réduit le passage des turbulences de l'air et le bruit du vent dans le casque au niveau du menton. La mentonnière est détachable. La mentonnière peut être retirée ou installée en suivant la procédure suivante.

Retrait de la mentonnière

Sur le support de coussinet maxillaire, retirez les encoches situées près de chaque extrémité de la plaque. Ne tordez pas ou ne tirez pas fortement dessus, autrement vous risquez d'endommager l'encoche de la plaque.

Installation de la mentonnière

Montez les coussinets maxillaires avant l'installation de la mentonnière. En retournant le joint inférieur, mettez fermement en place l'encoche de la plaque (A) dans le bossage d'applique du coussinet maxillaire avant tel qu'indiqué dans le schéma 1. Insérez la plaque entre la coque et le calotin d'absorption d'un côté à l'autre. Fixez l'encoche de la plaque dans le bossage de l'autre extrémité de la mentonnière (schéma 2). Après l'installation, vérifiez que la mentonnière est installée comme illustré dans le schéma 3.

ATTENTION

1. Lorsque la mentonnière est installée, le bruit des véhicules environnants sera réduit. Veuillez prendre ce facteur en considération lors de la conduite.
2. Ne transportez pas ou ne tenez pas le casque par la mentonnière. La mentonnière peut se détacher et le casque peut tomber.

English

CNS-1 Shield / Visor

Before using the shield/visor for the first time after purchase, remove the protective film from the shield/visor.

If you pull the CNS-1 shield/visor completely down, the shield/visor tab will clasp the hook. We recommend that you use the shield/visor in this position while riding your motorcycle (Drawing A).

Slightly Opened Position

In case the shield/visor is fogged, the fog can be removed by setting the shield/visor to slightly opened position as in Drawing B and riding a motorcycle at low speed to circulate air within the helmet.

WARNING

Do not ride a motorcycle at high speed with the shield/visor in slightly opened position. The shield/visor can be fully opened unexpectedly and can be very dangerous.

Removing the CNS-1 Shield/Visor

1. Open a shield/visor to fully opened position as per Drawing 1.
2. Lift a shield/visor pulling a trigger down and release hooks (A) and (B) as per Drawing 2. Then, remove a shield/visor moving hook (C) to an arrowed direction as per Drawing 3.
3. Do in the same manner for the other side.

Français

Écran CNS-1

Avant la première utilisation de l'écran après l'achat, retirez le film de protection extérieur de l'écran.

Si vous rabattez complètement l'écran CNS-1 vers le bas, l'ergot latéral de l'écran se fixera au crochet. Nous vous conseillons d'utiliser l'écran dans cette position lorsque vous conduisez votre moto (schéma A).

Position légèrement ouverte

Lorsque l'écran est embué, la buée peut être éliminée en mettant l'écran en position légèrement ouverte, comme illustré sur le Schéma B, et en conduisant la moto à basse vitesse pour faire circuler l'air à l'intérieur du casque.

ATTENTION

Ne roulez pas avec l'écran en position légèrement ouverte à grande vitesse. L'écran peut s'ouvrir complètement de manière inattendue et cela peut être très dangereux.

Retrait de l'écran CNS-1

1. Ouvrez l'écran en position complètement ouverte comme illustré dans le Schéma 1.
2. Soulevez l'écran en tirant la languette vers le bas et relâchez les crochets (A) et (B) tel qu'indiqué dans le Schéma 2. Ensuite, retirez le crochet (C) de l'écran dans le sens indiqué par la flèche, tel qu'indiqué au Schéma 3.
3. Opérez de la même manière pour l'autre côté.

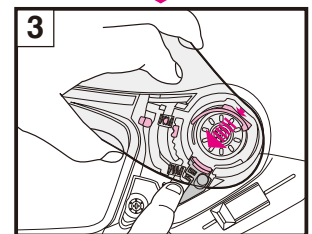
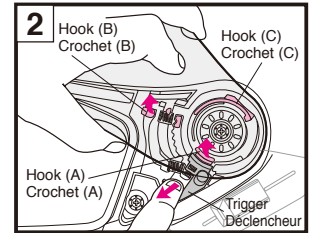
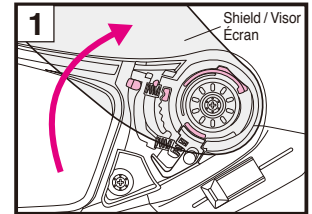
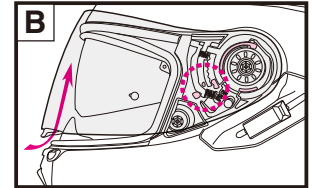
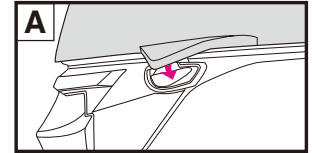

English

Installing the CNS-1 Shield / Visor

1. Adjust a shield / visor to fully opened position and insert shield / visor hook (C) as per Drawing 4.
2. Press arrowed areas of a shield / visor indicated in Drawing 5 until it clicks. Then, insert hooks (A) and (B) securely into positions indicated in Drawing 6.
3. Do in the same manner for the other side.
4. Open and close a shield/visor a few times and make sure that all the hooks are fixed securely.

WARNING

If the hook and gear are not securely fastened in the shield/visor base, the shield/visor may come loose while riding and an accident may unexpectedly occur. After installing the CNS-1 shield/visor, open and close the shield/visor a few times to confirm that the hook and gear fit securely. With the shield/visor completely closed, confirm that the shield/visor tab is clasped by the hook.

Français

Installation de l'écran CNS-1

1. Ajustez l'écran en position complètement ouverte et insérez le crochet (C) de l'écran tel qu'indiqué sur le Schéma 4.
2. Appuyez sur les zones fléchées de l'écran tel qu'indiqué dans le Schéma 5 jusqu'à ce que vous entendiez un déclic. Ensuite, insérez les crochets (A) et (B) fermement dans les positions indiquées dans le Schéma 6.
3. Opérez de la même manière pour l'autre côté.
4. Ouvrez et fermez l'écran à plusieurs reprises pour vous assurer que tous les crochets sont correctement fixés.

ATTENTION

Si les crochets et l'engrenage ne sont pas fermement fixés à la base de l'écran, celui-ci peut se détacher en roulant, ce qui peut causer un accident de manière imprévisible. Après l'installation de l'écran CNS-1, ouvrez et fermez l'écran à plusieurs reprises, afin de vérifier que le crochet et l'engrenage de l'écran sont correctement fixés. Une fois l'écran complètement fermé, vérifiez que l'ergot de l'écran est bien maintenu par le crochet.

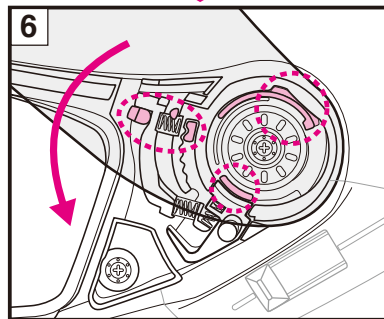
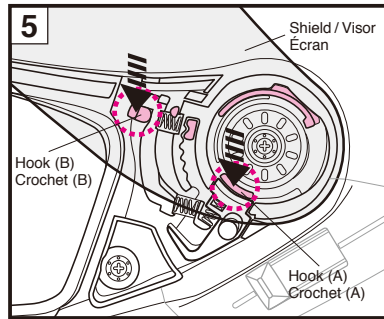
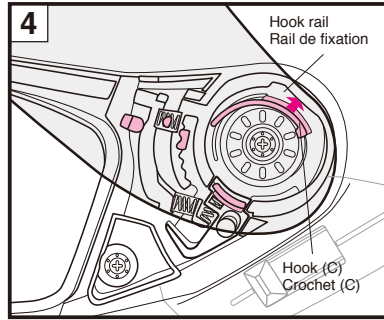

English

Important Notice about Handling the CNS-1 Shield / Visor

1. Dirt and scratches on the shield/visor may obstruct your view while riding and can be very dangerous! If the CNS-1 shield/visor gets dirty or scratched, stop using it immediately. Remove the shield/visor and clean or replace it.
2. The CNS-1 shield/visor should be cleaned with a solution of mild, neutral soap and water. Rinse well with pure water then wipe dry with a soft cloth. **Do not use any of the following cleaning materials: hot water over 40°C; salt water; any acidic or alkali detergent; benzine, thinner, gasoline, or other organic solvents; glass cleaner; or any cleaner containing organic solvents.** If any of these cleaners are used, the shield's/visor's chemical nature may be altered and safety may be hindered.
3. Do not ride with a shield/visor that is fogged. This may obstruct your view and can be very dangerous. If the CNS-1 shield/visor is fogged, open the lower air intake to circulate air within the helmet and remove the fog from the shield/visor. Use of the PINLOCK® EVO lens is also effective in stopping fog.
4. Always use SHOEI's genuine PINLOCK® EVO lens for CNS-1. For fitting PINLOCK® EVO lens, please read instructions enclosed in it.
5. Remove the protective film before using the shield/visor for the first time.

6. After cleaning or replacing the base plates, close the shield/visor and make sure that it touches the window beading in all around. If there is a gap between the shield/visor and the window beading, adjust a position of the base plate and eliminate the gap, because it may cause roll-in of wind or noise.
7. For tightening screws, apply No.2 size Phillips head screwdriver vertically and rotate it carefully. If improper sized screwdriver or electric screwdriver is used, a screw head may be broken. Use a genuine screw made of aluminum for replacement. If a screw is tightened too much, it may be broken. (Recommended torque: 80 cN·m or about 8 kgf·cm)

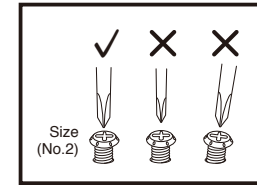

8. Do not place any sticker or tape in the shield's/visor's field of vision.

WARNING

CNS-1 tinted shield/visor is not for sale or use in USA.

If tinted shield/visor and sun visor are used together in USA, requirement of light transmission ratio specified in **VESC-8*** is not satisfied. Don't use tinted shield/visor to your helmet in a manner not satisfying **VESC-8***. Otherwise, your vision restricted by tinted shield/visor may cause an accident and serious injury or death.

NOTE ;
VESC-8: Vehicle Equipment Safety Commission regulation NO.8 for motorcyclist eye protection
This standard is widely referenced and applied by the 36 states in USA with motorcyclist eye protection use law.

Notice importante sur le maniement de l'écran CNS-1

- Des rayures et des salissures sur l'écran peuvent obstruer le champ de vision pendant la conduite et cela peut être très dangereux ! Si l'écran CNS-1 est sale ou rayé, cessez immédiatement de l'utiliser. Retirez l'écran et nettoyez-le ou remplacez-le.
- L'écran CNS-1 doit être nettoyé à l'aide d'une solution à base d'eau et de savon doux et neutre. Rincez soigneusement avec de l'eau propre, puis essuyez à l'aide d'un chiffon doux. **N'utilisez aucun des produits de nettoyage suivants : eau chaude à plus de 40 °C, eau salée, détergent acide ou alcalin, benzène, diluant, essence ou autres solvants organiques, produit à vitres, ou tout produit de nettoyage contenant des solvants organiques.** Si l'un de ces produits nettoyants est utilisé, la structure chimique de l'écran en serait altérée, réduisant grandement son niveau de protection.
- Ne roulez pas avec un écran embué. Ceci peut gêner la visibilité et s'avérer très dangereux. Si l'écran CNS-1 s'embue, ouvrez l'entrée d'air inférieure afin d'augmenter la circulation d'air frais dans le casque et réduire le phénomène de buée sur l'écran. L'utilisation du film antibuée PINLOCK® EVO est également efficace pour éliminer la buée.
- Utilisez toujours le film antibuée d'origine PINLOCK® EVO de SHOEI pour l'écran CNS-1. Pour la mise en place du film antibuée PINLOCK® EVO, veuillez lire les instructions jointes à l'intérieur.
- Retirez la pellicule de protection de l'écran avant sa première utilisation.

- Après le nettoyage ou le remplacement des plaques de base, fermez l'écran et vérifiez qu'il touche le joint de la visière sur tout le pourtour. S'il y a un écart entre l'écran et joint de la visière, ajustez la position de la plaque de base et supprimez cet écart, car cela pourrait créer des effets de vent ou du bruit.
- Pour serrer les vis, utilisez un tournevis cruciforme Phillips de taille No.2 verticalement et tournez-le avec précaution. Si vous utilisez un tournevis électrique ou un tournevis de taille incorrecte, vous risquez de rompre une tête de vis. Utilisez des vis d'origine en alliage d'aluminium, pour le remplacement. Si vous serrez trop une vis, vous risquez de la rompre. (couple de serrage recommandé : 80 cN.m ou environ 8 kgf.cm)

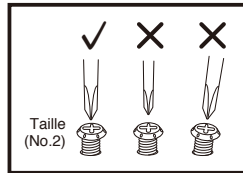

- N'apposez aucun autocollant ou adhésif sur le champ de vision de l'écran.

ATTENTION

L'écran teinté CNS-1 n'est pas en vente et ne peut être utilisé aux États-Unis.

L'utilisation d'un écran teinté avec un pare-soleil aux États-Unis n'est pas conforme au rapport de transmission lumineuse spécifié dans la norme VESC-8*. N'utilisez pas d'écran teinté non conforme avec la norme VESC-8* sur votre casque. Sinon, votre visibilité pourrait être gênée par l'écran teinté, ce qui pourrait entraîner un accident et des blessures graves ou la mort.

REMARQUE;
VESC-8 : Règlement de la Commission de la sécurité des équipements automobiles n° 8 pour la protection oculaire des motocyclistes.

Cette norme est largement utilisée et appliquée dans 36 états des États-Unis avec la loi sur l'utilisation de protections oculaires pour les motocyclistes.

Adjustment of the CNS-1 Shield/Visor

- Align the center of the hole in the lower base plate with the center of the lower screw hole (Drawing 1) and tighten the screw temporarily.
- Next, align the center of the hole in the upper base plate with the center of the upper screw hole (Drawing 2). Place the washer on the base plate and tighten the screw. Firmly tighten the lower screw to fix the base plate (Drawing 3).
- Follow the same procedure to install the other side.
- Install the shield/visor. Confirm that the hooks fit firmly into the hook rails.
- Close the shield/visor and check that the window bead completely seals up the shield/visor in all around.

If there is a gap between the shield/visor and the window beading

Remove the shield/visor and adjust the position of the base plate on either side of the helmet. To adjust, loosen both screws and move the plate slightly toward the direction indicated in the Drawing 4. Tighten the screws and fix the base plate. Once again, install the shield/visor and check that the window bead completely seals up around the shield/visor. If the gap still remains, follow the same procedure to adjust the position of the base plate on the other side of the helmet.

After adjusting the position of the base plate, close the shield/visor and confirm that the shield/visor tab is clasped by the hook. If the base plates are not installed properly, the shield/visor tab may not clasp the hook. Also, make sure that the shield/visor and the shell of the helmet are not scratching each other when opening and closing.

If the shield/visor is in too close touch with the window beading.

Remove the shield/visor and adjust the base plates. Loosen both screws of a base plate and move the plate slightly toward the direction indicated in the Drawing 5. Follow the same procedure for both base plates. Install the shield/visor and check that it opens and closes smoothly and there is no gap between the shield/visor and the window beading.

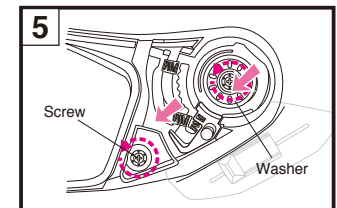
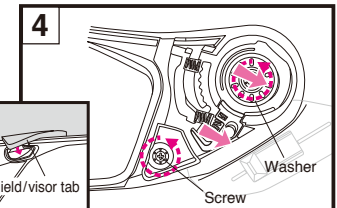
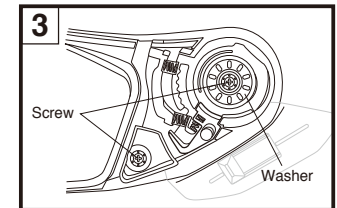
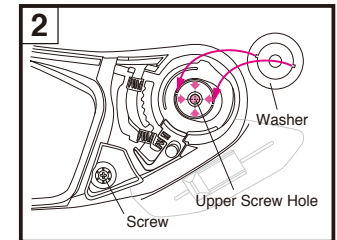
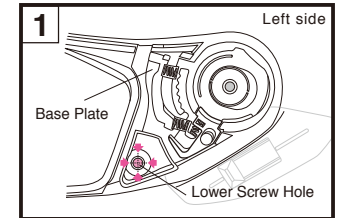

Réglage de la visière CNS-1

- 1 Superposer le centre du trou situé sur la plaque d'embase inférieure avec le centre du trou de la vis du bas (figure 1) et serrer la vis temporairement.
- 2 Superposer ensuite le centre du trou situé sur la plaque d'embase du haut avec le centre du trou de la vis du haut (figure 2).
Remettre le joint en place sur la plaque d'embase et serrer la vis. Fermer fermement la vis du bas pour fixer la plaque d'embase (figure 3).
- 3 Recommencer la procédure pour mettre l'autre côté en place.
- 4 Mettre l'écran/la visière en place. Vérifier que les crochets sont bien enclenchés dans les rails de fixation.
- 5 Fermer l'écran/la visière et vérifier que le bord de la visière adhère complètement à l'écran/la visière sur tout le pourtour.

Il y a un jeu entre la visière et le bourrelet de la fenêtre.

Retirez la visière et réglez la position de la plaque d'embase de chaque côté du casque. Pour le réglage, dévissez les deux vis et déplacez doucement la plaque d'embase dans la direction indiquée à la figure 4. Serrez les vis et fixez la plaque d'embase. Remettez la visière en place et vérifiez que le bourrelet de la fenêtre soit totalement hermétique tout autour de la visière. Si le jeu existe toujours, procédez de la même façon pour régler la position de la plaque d'embase de l'autre côté du casque.

Après avoir réglé la position de la plaque d'embase, fermez la visière et assurez-vous que l'ergot de la visière se fixe au crochet. Si les plaques d'embase ne sont pas correctement installées, il est possible que l'ergot de la visière ne se fixe pas au crochet. Par conséquent, assurez-vous que la visière et la coque du casque ne frottent pas entre elles lors de l'ouverture et de la fermeture du casque.

La visière est trop proche du bourrelet d'étanchéité.

Retirez la visière et réglez la position des plaques d'embase. Desserrez les deux vis de la plaque d'embase et déplacez doucement la plaque d'embase dans la direction indiquée à la figure 5. Procédez de la même façon pour les deux plaques d'embase. Mettez en place la visière ; vérifiez qu'elle s'ouvre et se ferme bien et qu'il n'y ait pas de jeu entre la visière et le bourrelet d'étanchéité.

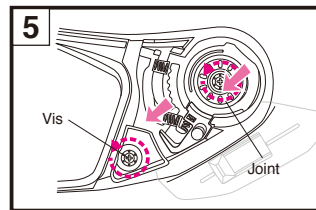
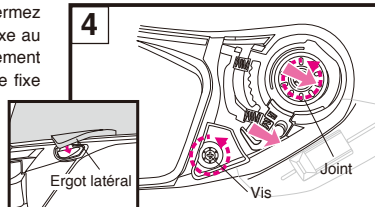
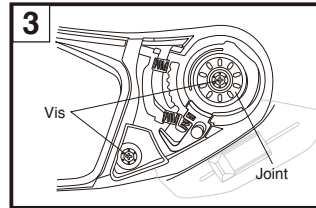
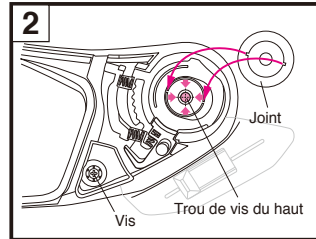
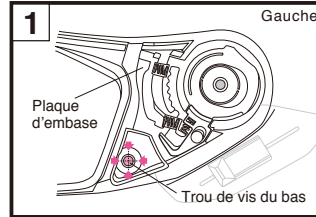

QSV-2 Sun Visor

QSV-2 sun visor can be opened and closed as the lock levers for sun visor on both sides are in downed position (Drawing 1). Do not pull the levers up except when removing and installing the sun visor. When using a helmet with the lock levers being in upped position, the sun visor cannot be opened and is dangerous. Do not move the sun visor lever with the sun visor lock lever in the pulled-out position. It could cause the mechanical malfunction of the sun visor and the sun visor might not function properly.

The QSV-2 sun visor can be opened and closed by sliding the sun visor lever on the left side of the shell. To open the sun visor, pull the lever down until it stops in the position shown in Drawing A. If the sun visor is not fully open, it may slip down and close unexpectedly during riding due to vibration or other phenomena and your view may be obstructed.

Removing the QSV-2 Sun Visor

1. Make sure the lock levers on both sides for the sun visor are in downed position. In case, the lock levers are in pulled-up position, push them down as per Drawing 1.
2. Lower the QSV-2 sun visor by sliding the sun visor lever (Drawing 2).
3. Pull the lock levers on both sides for the sun visor up by using the service tool as per Drawing 3.
4. Hold the sun visor and use service tool to widen the space between the sun visor holder and the sun visor as per Drawing 4. Detach the sun visor by rotating it in the direction shown by the arrow.
5. Follow the same procedure for the other side.

Pare-soleil QSV-2

Le pare-soleil QSV-2 peut être ouvert et fermé lorsque les leviers de verrouillage du pare-soleil sont abaissés sur les deux côtés (Schéma 1). Ne tirez pas sur les leviers sauf lors du retrait et de l'installation du pare-soleil. Le pare-soleil ne peut pas être ouvert lorsque les leviers sont vers le haut lors de l'utilisation d'un casque et cela peut être très dangereux. Ne déplacez pas le levier du pare-soleil à l'aide du levier de verrouillage du pare-soleil en position « sorti ». Cela peut provoquer un dysfonctionnement mécanique du pare-soleil et le pare-soleil peut ne pas fonctionner correctement.

Le pare-soleil QSV-2 peut être ouvert et fermé en faisant glisser le levier du pare-soleil situé sur le côté gauche de la coque. Pour ouvrir le pare-soleil, tirez le levier vers le bas jusqu'à ce qu'il s'arrête dans la position indiquée dans le Schéma A. Si le pare-soleil n'est pas complètement ouvert, il peut se rabattre vers le bas et se fermer de manière inattendue durant la conduite sous l'effet des vibrations ou autres phénomènes, gênant ainsi votre champ de vision.

Retrait du pare-soleil QSV-2

1. Vérifiez que les leviers de verrouillage du pare-soleil sont abaissés sur les deux côtés. Lorsque le levier est tiré vers le haut, poussez-le vers le bas tel qu'indiqué dans le Schéma 1.
2. Abaissez la visière QSV-2 en faisant glisser le levier du pare-soleil (Schéma 2).
3. Tirez les leviers de verrouillage du pare-soleil vers le haut à l'aide d'un outil d'entretien tel qu'indiqué dans le Schéma 3 pour les deux côtés.
4. Tenez le pare-soleil et utilisez l'outil d'entretien pour élargir l'interstice entre le support du pare-soleil et le pare-soleil comme indiqué sur le Schéma 4. Détachez le pare-soleil en le tournant dans la direction indiquée par la flèche.
5. Suivez la même procédure pour l'autre côté.

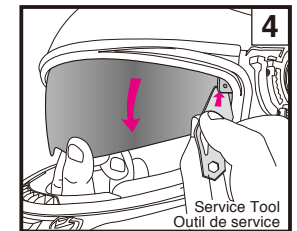
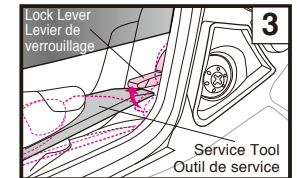
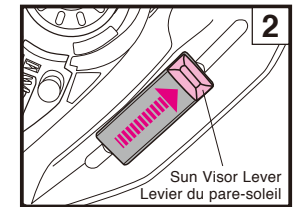
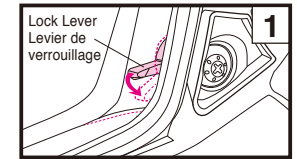
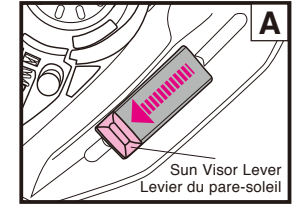

English

■ Installing the QSV-2 Sun Visor

1. Make sure the lock levers for the sun visor are in downed position. In case, the lock levers are in pulled-up position, push them down as per Drawing 5.
2. Slide the sun visor lever to the position shown in the drawing 6.
3. Pull the sun visor lock levers up by using the service tool as per Drawing 7 for both sides.
4. As shown in Drawing 8, insert the convexed part ① at the bottom edge of the QSV-2 sun visor into the holder. While rotating the sun visor upward, press the rounded part ② of the sun visor into the holder until you hear it clicks.
5. Follow the same procedure for the other side.
6. Remove any fingerprints on the sun visor by wiping with a soft, dry cloth.
7. After the installation, make sure to push the lock levers on both sides for the sun visor down (Drawing 9).

⚠ WARNING

If the sun visor is not installed properly, it may drop unexpectedly during riding and obstruct the rider's vision. After installing the QSV-2 sun visor, raise and lower the visor several times to confirm that the protruding section of the sun visor is fit securely in the holder's opening. Confirm that there is no space between the sun visor and the holder.

Français

■ Installation de du pare-soleil QSV-2

1. Vérifiez que les leviers de verrouillage du pare-soleil sont abaissés sur les deux côtés. Lorsque le levier est tiré vers le haut, poussez-le vers le bas tel qu'indiqué dans le Schéma 5.
2. Faites glisser le levier de la visière jusqu'à la position indiquée sur le Schéma 6.
3. Tirez les leviers de verrouillage du pare-soleil vers le haut à l'aide d'un outil d'entretien tel qu'indiqué dans le Schéma 7 pour les deux côtés.
4. Comme indiqué sur le Schéma 8, insérez la partie convexe ① du bord inférieur du pare-soleil QSV-2 dans le support. Tout en faisant tourner le pare-soleil vers le haut, appuyez sur la partie arrondie ② du pare-soleil dans le support jusqu'à ce que vous entendiez un « clic ».
5. Suivez la même procédure pour l'autre côté.
6. Effacez toute trace de doigt du pare-soleil à l'aide d'un chiffon doux et sec.
7. Après l'installation, assurez-vous de pousser les leviers du pare-soleil vers le bas (Schéma 9).

⚠ ATTENTION

Si le pare-soleil n'est pas correctement installé, il pourrait se détacher de manière inattendue et gêner la visibilité du conducteur. Après avoir installé le pare-soleil QSV-2, levez-le et abaissez-le plusieurs fois afin de s'assurer que la partie saillante du pare-soleil est maintenue fermement dans l'ouverture du support. Vérifiez qu'il n'y a aucun espace entre le pare-soleil et le support.

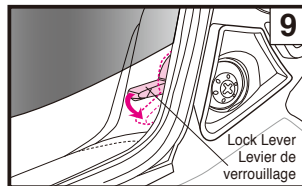
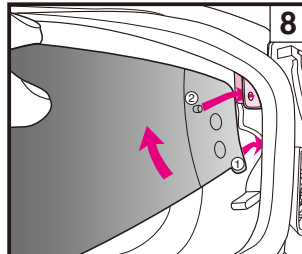
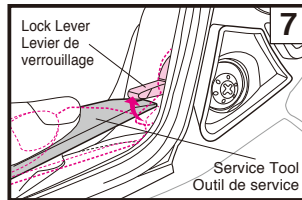
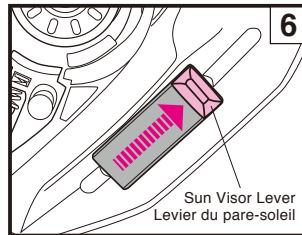
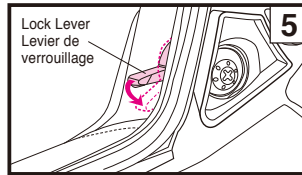

English

Important Notice about Handling the QSV-2 Sun Visor

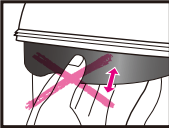
1. Only raise or lower the sun visor by using the lever. Never raise or lower the sun visor directly with your hands. This may damage the sun visor's raising and lowering mechanism. 
2. Do not pull the sun visor levers up except when removing and installing the sun visor. The sun visor cannot be opened or closed completely as the lock levers are in upped position when using a helmet. It may obstruct your view and can be very dangerous. Always use a helmet with the lock levers for the sun visor in downed position.
3. Do not move the sun visor lever with the sun visor lock lever in the pulled-out position. It could cause the mechanical malfunction of the sun visor and the sun visor might not function properly.
4. The QSV-2 sun visor is designed to provide shade only and cannot function as a shield/visor. Do not ride with the shield/visor open and using only the sun visor.
5. Do not use the sun visor together with sunglasses, as this will dangerously darken your view!
6. Raise the sun visor while riding at night, through a tunnel, or any other low-light condition.

7. Dirt and scratches on the sun visor may obstruct your view while riding and can be very dangerous! If the QSV-2 sun visor gets dirty or scratched, stop using it immediately. Remove the sun visor and clean or replace it.
8. The QSV-2 sun visor should be cleaned with a solution of mild neutral soap and water. Rinse well with pure water then wipe dry with a soft cloth. Do not use any of the following cleaning materials: hot water over 40°C; salt water; any acidic or alkali detergent; benzene, thinner, gasoline, or other organic solvents; glass cleaner; or any cleaner containing organic solvents. If any of these cleaners are used, the sun shield's/visor's chemical nature may be altered and safety may be hindered.
8. The QSV-2 sun visor has undergone anti-fogging treatment but may develop fog in low temperatures or high humidity. In this case, open the lower air intake to circulate air or raise the sun visor.
9. The QSV-2 sun shield/visor has undergone anti-fogging treatment but may develop fog in low temperatures or high humidity. In this case, open the lower air intake to circulate air or raise the sun shield/visor.
10. QSV-1 sun visor cannot be used for GT-Air II. Use the QSV-2 sun visor for GT-Air II.
11. Under certain storage conditions, humidity may cause the outer surface of the sun visor to become white. If this happens, take a soft, dry cloth like one for cleaning eyeglasses and wipe the sun visor to restore it to its original condition.
12. Do not attach any stickers or tape on the QSV-2 sun visor. They may obstruct your view.

Notice importante sur le maniement du pare-soleil QSV-2

! 1. Relevez ou abaissez le pare-soleil uniquement à l'aide du levier. Ne relevez ni n'abaissez jamais le pare-soleil à la main. Le non-respect de cette consigne peut endommager le mécanisme de levage et d'abaissement du pare-soleil.

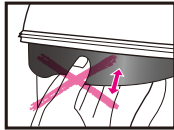

2. Ne tirez pas sur les leviers du pare-soleil sauf lors du retrait et de l'installation du pare-soleil. Le pare-soleil ne peut pas être ouvert ou fermé complètement si les leviers sont vers le haut lors de l'utilisation d'un casque. Ceci peut gêner la visibilité et s'avérer très dangereux. Utilisez toujours un casque avec les leviers de verrouillage du pare-soleil vers le bas.
3. Ne déplacez pas le levier du pare-soleil à l'aide du levier de verrouillage du pare-soleil en position « sorti ». Cela peut provoquer un dysfonctionnement mécanique du pare-soleil et le pare-soleil peut ne pas fonctionner correctement.
4. Le pare-soleil QSV-2 a pour unique fonction de protéger de la lumière et ne fait pas office d'écran de protection. Ne roulez jamais avec l'écran ouvert et en utilisant seulement le pare-soleil.
5. N'utilisez jamais le pare-soleil avec des lunettes de soleil, car le manque de luminosité ainsi occasionné peut être dangereux pour la visibilité !
6. Relevez le pare-soleil lors de la conduite nocturne, d'un passage sous un tunnel ou toute autre condition de faible luminosité.

7. Les rayures et salissures sur le pare-soleil peuvent obstruer le champ de vision lors de la conduite et s'avérer très dangereux ! Si le pare-soleil QSV-2 est sale ou rayé, cessez de l'utiliser immédiatement. Retirez le pare-soleil et nettoyez-le ou remplacez-le.
8. Le pare-soleil QSV-2 doit être nettoyé à l'aide d'une solution à base d'eau et de savon doux et neutre. Rincez soigneusement avec de l'eau propre, puis essuyez à l'aide d'un chiffon doux. **N'utilisez aucun des produits de nettoyage suivants : eau chaude à plus de 40 °C, eau salée, détergent acide ou alcalin, benzène, diluant, essence ou autres solvants organiques, produit à vitres, ou tout produit de nettoyage contenant des solvants organiques.** Si l'un de ces produits nettoyants était utilisé, la structure chimique du pare-soleil en serait altérée, réduisant grandement son niveau de protection.
9. Le pare-soleil QSV-2 est doté d'un traitement antibuée, mais une formation de buée est possible lors d'utilisation à basse température ou en cas d'humidité élevée. Dans ce cas, ouvrez l'entrée d'air inférieure afin d'augmenter la circulation de l'air ou relevez le pare-soleil.
10. Le pare-soleil QSV-1 ne peut pas être utilisé pour GT-Air II. Utilisez le pare-soleil QSV-2 pour GT-Air II.
11. Dans certaines conditions de stockage, l'humidité peut causer un blanchissement de la surface externe du pare-soleil. Si tel est le cas, essuyez le pare-soleil à l'aide d'un chiffon doux et sec, comme ceux utilisés pour le nettoyage des lunettes, jusqu'à ce que la surface retrouve son lustre initial.
12. N'appliquez aucun autocollant ou adhésif sur le pare-soleil QSV-2. Car ils peuvent gêner le champ de vision.

PINLOCK® EVO lens

If you are using the PINLOCK®** EVO lens, read the instruction manual that comes packed with it.

- !** 1. Daytime use only. Never use PINLOCK® EVO lens at night. If the PINLOCK® EVO lens is used with a clear shield/visor, its light transmission ratio will be approximately 80%. This value does not meet the light transmission standards in the U.S. (VESC-8, 85%), or Europe (ECE R22, 80%), so this accessory is for „daytime use only“ in these jurisdictions.
2. The PINLOCK® EVO lens is made of a material that is easier to scratch than the outer shield/visor. It should be treated with great care.
 3. The PINLOCK® EVO lens may obstruct the rider's view in some riding positions.
 4. Remove the protective film before using the PINLOCK® EVO lens.
 5. The PINLOCK® EVO lens demonstrates high effectiveness in stopping fog by absorbing moisture. However, if the helmet is used continuously with the lower vent in the closed position in low-temperature, high-humidity conditions, the lens can become saturated with water vapor causing streaks and fog to appear. If streaks or fog appears, it may obstruct your view and be very dangerous! In this case, open the lower air intake and/or open the shield/visor to circulate air within the helmet to remove the streaks and fog from the helmet.
 6. Purchase DKS301 for CNS-1 for replacement of PINLOCK® EVO lens.

*PINLOCK® is a registered trademark of PINLOCK SYSTEMS B.V.

Service Tool

Service tool is the tool to be used in following cases.

- Removing sun visor (Refer to „Removing the QSV-2 Sun visor“)
- Removing intercom base cover (Refer to „When Installing the Intercom“)
- Adjusting PINLOCK® EVO lens (Refer to the Drawing)

When adjusting PINLOCK® EVO lens, read the instruction manual that comes packed with it.

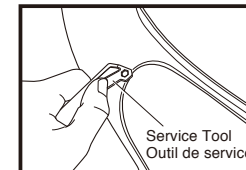

Film antibuée Pinlock® EVO

Si vous utilisez le film antibuée PINLOCK® EVO, lisez le manuel d'utilisation fourni dans l'emballage.

- !** 1. Pour utilisation diurne uniquement. N'utilisez jamais le film antibuée PINLOCK® EVO la nuit. Si le film antibuée PINLOCK® EVO est utilisé avec un écran transparent, le rapport de transmission lumineuse sera d'environ 80%. Cette valeur ne répond pas aux normes de transmission lumineuse aux États-Unis (VESC-8, 85%) ou en Europe (ECE R22, 80%), par conséquent cet accessoire est conçu pour une utilisation diurne uniquement dans ces juridictions.
2. Le film antibuée PINLOCK® EVO est conçu dans un matériau plus sensible aux rayures que l'écran externe. Il est donc nécessaire de l'entretenir avec le plus grand soin.
 3. Le film antibuée PINLOCK® EVO peut gêner la vue du conducteur dans certaines positions de conduite.
 4. Retirez la pellicule de protection du film antibuée PINLOCK® EVO avant utilisation.
 5. Le film antibuée PINLOCK® EVO fait preuve d'une grande efficacité pour éliminer la buée par absorption d'humidité. Toutefois, si le casque est utilisé en continu avec la ventilation basse fermée, par temps froid ou très humide, le film risque de saturer en vapeur d'eau et des traces de buée et de la condensation peuvent apparaître. Si des traces de buée apparaissent, votre champ de vision risque d'être obstrué et cela peut être dangereux! Dans ce cas, ouvrez l'entrée d'air inférieure, et/ou ouvrez l'écran pour faire circuler l'air à l'intérieur du casque et éliminer les traces de buée sur le casque.
 6. Achetez DKS301 pour CNS-1 pour le remplacement du film antibuée PINLOCK® EVO.

*PINLOCK® est une marque déposée de PINLOCK SYSTEMS B.V.

Outil de service

L'outil de service est l'outil à utiliser dans les cas suivants.

- Retrait du pare-soleil (Se reporter à la section « Retrait du pare-soleil QSV-2 ».)
- Retrait du cache de base de l'interphone (Se reporter à la section « Lors de l'installation de l'interphone. »)
- Réglage du film antibuée PINLOCK® EVO (Se reporter au schéma.)

Lors de l'ajustement du film antibuée PINLOCK® EVO, lisez le manuel d'instructions livré avec le dispositif.

Replacing Interior Parts

Remplacement des pièces internes

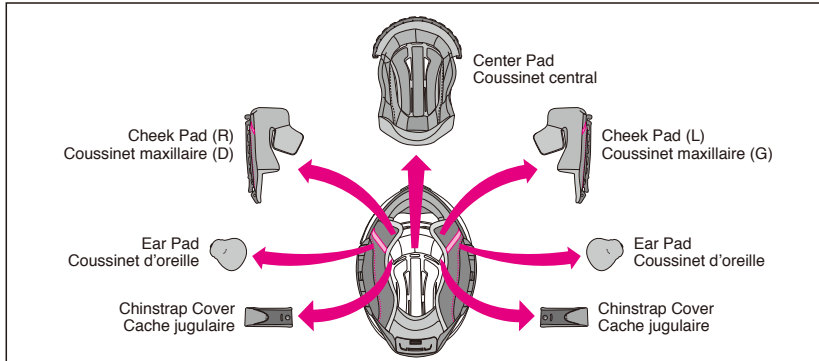

Center pad, right and left cheek pads, right and left chinstrap covers, and right and left ear pads can be removed for washing. You can also adjust the fit of your helmet by switching to the optional pads. Look at the list and drawing of interior parts and check whether the parts are installed or removed. Be sure to always fix the center pad, cheek pads, and chinstrap covers prior to riding. If necessary, use the following table to order the proper interior parts to adjust the fit of your helmet.

Le coussinet central, les coussinets maxillaires droit et gauche, les caches jugulaires droit et gauche, ainsi que les coussinets d'oreilles droit et gauche peuvent être retirés pour être lavés. Vous pouvez aussi régler l'ajustement de votre casque en utilisant des coussinets en option. Consultez la liste et le schéma des parties intérieures et vérifiez si les pièces sont installées ou retirées. Assurez-vous de toujours réinstaller le coussinet central, les coussinets maxillaires et les caches jugulaires avant de conduire. Si nécessaire, utilisez le tableau suivant pour commander les pièces intérieures afin de régler l'ajustement de votre casque.

| Helmet Size / Taille de casque | | XS | S | M | L | XL | XXL |
|-----------------------------------|---|------------|-----------|-----------|-----------|------------|------------|
| Center Pad Coussinet central | Optional (firm fit) / Optionnel (plus ferme) | — | S13 | M13 | L13 | XL13 | XL9 |
| | Standard / Standard | S13 | S9 | M9 | L9 | XL9 | XL5 |
| | Optional (loose fit) / Optionnel (plus large) | S9 | S5 | M5 | L5 | XL5 | — |
| Cheek Pad Coussinet maxillaire | Optional (firm fit) / Optionnel (plus ferme) | — | | | 39 | | 35 |
| | Standard / Standard | 39 | | | 35 | | 31 |
| | Optional (loose fit) / Optionnel (plus large) | 35 | | | 31 | | — |

- The same cheek pads can be used with all helmet sizes. For M size helmet example, choose cheek pad size 31 if you want a looser fit and size 39 for a firmer fit (both are optional parts).
- Center pads varies by helmet size. Confirm the size of your helmet prior to making a purchase.

- Les mêmes coussinets maxillaires peuvent être utilisés pour toutes les tailles de casque. Par exemple pour un casque de taille M, choisissez des coussinets maxillaires de taille 31 pour un maintien plus lâche et des coussinets de taille 39 pour un meilleur maintien (les deux sont en option).
- Les coussinets centraux varient suivant la taille du casque. Vérifiez bien la taille de votre casque avant d'effectuer un achat.

Removing Interior Parts

1. Removing the Cheek Pads

Unfasten the 3 snaps to remove the pad from the cheek pad base (Drawing 1), and pull the notch (a) from the cheek pad bracket (A) (Drawing 2). Next, pull the notch (b) from the cheek pad bracket (B) as per Drawing 3. Do not pull it hard. **Be sure to pull the front notch (a) out first. If you pull out the rear notch (b) before pulling out notch (a), the plate may be damaged.**

2. Removing the Ear Pads

Unfasten the 4 clasps on the plate from the cheek base, as shown in the drawing. Remove the ear pad. Remove the other ear pad in the same manner.

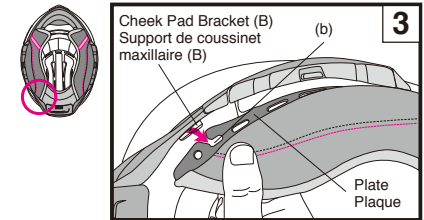
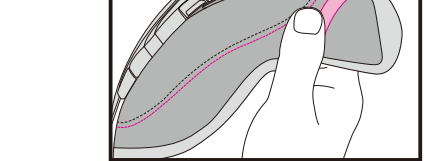
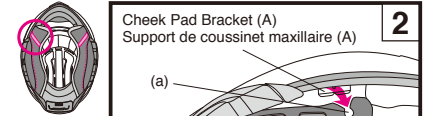
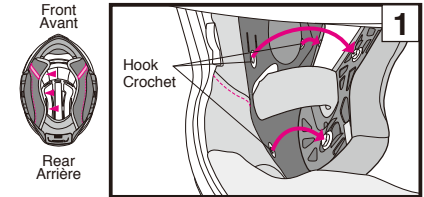

Retrait des pièces intérieures

1. Retrait des coussinets maxillaires

Desserrez les 3 fixations pour retirer le coussinet de la base du coussinet maxillaire (Schéma 1), et tirez l'encoche (a) du support de coussinet maxillaire (A) (Schéma 2). Ensuite, tirez sur l'encoche (b) sur le support de coussinet maxillaire (B) tel qu'indiqué dans le Schéma 3. Ne tirez pas trop fort. **Assurez-vous de bien tirer d'abord sur l'encoche avant (a). Si vous commencez par l'encoche arrière (b) avant de tirer sur l'encoche (a), cela risque d'endommager la plaque.**

2. Retrait des coussinets d'oreille

Détachez les 4 attaches sur la plaque de la base des coussinets maxillaires, comme indiqué sur le schéma. Retirez le coussinet d'oreille. Retirez l'autre coussinet d'oreille de la même manière.

English

3. Removing the Center Pad

Remove the center pad by unsnapping 2 snaps at the rear of the helmet first (Drawing 5), and pull the front portion of the center pad from center part as per Drawing 6.

4. Removing the Chinstrap Covers

Remove the cheek pad then unfasten the chinstrap cover snap. Remove the cover from the chinstrap (Drawing 7). Remove the other chinstrap cover in the same manner.

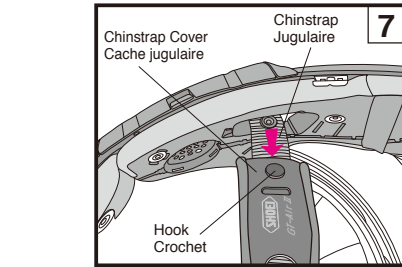
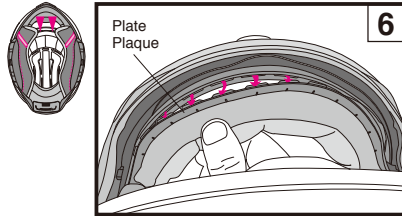
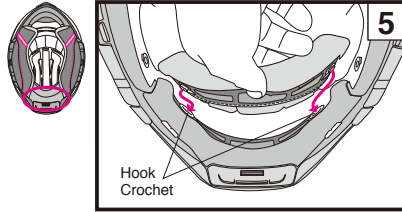

Français

3. Retrait du coussinet central

Retirez le coussinet central en détachant d'abord 2 clics à l'arrière du casque (Schéma 5), et tirez sur la partie frontale du coussinet central depuis la partie centrale, tel qu'indiqué dans le Schéma 6.

4. Retrait des caches jugulaires

Retirez le coussinet maxillaire puis détachez le clic du cache jugulaire. Retirez le cache de la jugulaire (Schéma 7). Retirez l'autre cache jugulaire de la même manière.

Ear Pads

The ear pads are designed to reduce wind noise. To remove or install the ear pads, see the „Removing and Installing Inner Parts“ section.

 With the ear pads are installed, the sound from nearby vehicles will be reduced. Please be aware of this while riding.

Coussinets d'oreille

Les coussinets d'oreille sont conçus pour réduire le bruit du vent. Pour retirer ou installer les coussinets d'oreilles, référez-vous à la section « Retrait et installation des pièces internes ».

 Une fois les coussinets d'oreille installés, le bruit des véhicules environnants sera réduit. Veuillez prendre ce facteur en considération lors de la conduite.

English

Installing Interior Parts

1. Installing the Chinstrap Covers

A chinstrap is interchangeable right and left. Pass the chinstrap through a chinstrap cover and snap each other until you hear it clicks.

2. Installing the Center Pad

Adjust the side of the front plate to bracket (Drawing 9), and slide and insert the plate into a gap of bracket (Drawing 10-12). Snap the two snaps into place in the rear of the center pad as per Drawing 13.

3. Installing the Ear Pads

The ear pads are interchangeable for right and left sides. Place ear pad section (A) between the center pad and the impact absorbing liner as per Drawing 14. Insert the 4 clasps on the plate in the notches of the cheek base. Fix the ear pad in place. Install the other ear pad in the same manner.

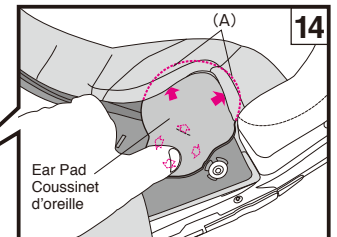
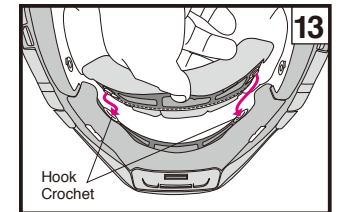
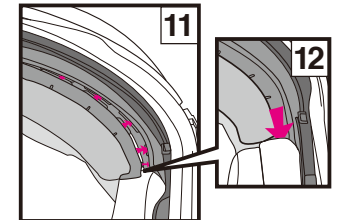
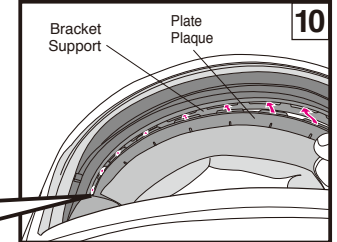
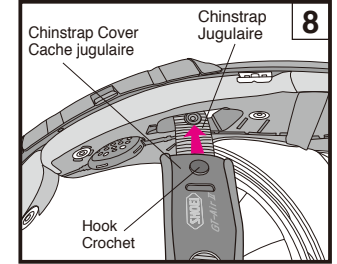

Français

Réinstallation des pièces internes

1. Installation des couvre jugulaires

Une jugulaire est interchangeable entre les côtés droit et gauche. Faites passer la jugulaire à travers un cache jugulaire et faites-les s'enclencher jusqu'à ce que vous entendiez un « clic ».

2. Installation du coussinet central

Ajustez le côté de la plaque frontale sur le support (Schéma 9) puis faites glisser et insérez la plaque dans l'espace du support (Schémas 10-12). Fixez les deux clics en position à l'arrière du coussinet central comme indiqué sur le Schéma 13.

3. Installation du coussinets d'oreille

Les coussinets d'oreille sont interchangeables pour les côtés gauche et droit. Placez la partie (A) du coussinet d'oreille entre le coussinet central et le calotin d'absorption, comme indiqué sur le Schéma 14. Insérez les 4 attaches sur la plaque dans les encoches de la base de coussinet maxillaire. Fixez le coussinet d'oreille en place. Installez l'autre coussinet d'oreille de la même manière.

4. Installing the Cheek Pads

Before installing the cheek pads, make sure that the 3 hooks are positioned properly shown in the drawing. They may not be hooked if they are not positioned properly.

Identify a right and a left pad. Insert the notch (b) into a boss of a cheek pad bracket (B) located at the rear of the helmet (Drawing 16) and slide it toward the back of the helmet. Then, do forward and insert the notch (a) into a boss of a cheek pad bracket (A) as per Drawing 17. Make sure to slide the plate in toward the back of the helmet completely as inserting the rear section (Drawing 16), otherwise the notch (a) may not fit into the boss.

After the plates are inserted, pass the chinstrap through the hollow section of the cheek pad (Drawing 18). Fasten the snaps in ① to ② order by pressing the head of the snaps firmly from the pad side until they click in place. Insert the corner of the cheek pad (C) to the boss of the cheek pad base as per Drawing 19, and fasten the snap ③ by pressing down the head of the snap. Install the cheek pad on the other side in the same manner.

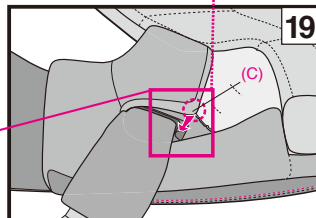
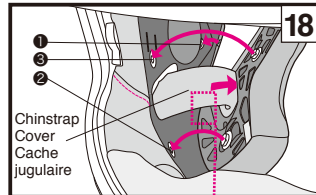
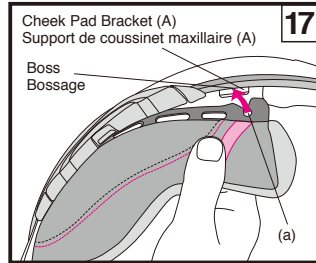
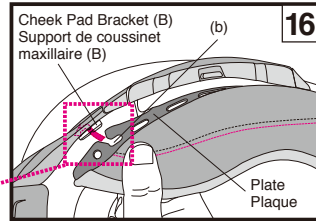
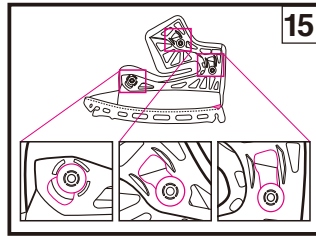
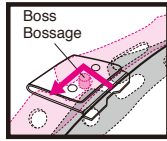

4. Installation des coussinets maxillaires

Avant l'installation des coussinets maxillaires, assurez-vous que les 3 crochets sont positionnés correctement comme indiqué sur le schéma. Ils peuvent ne pas être fixés s'ils n'ont pas été positionnés correctement.

Repérez un coussinet gauche et un coussinet droit.

Insérez l'encoche (b) dans un bossage du support de coussinet maxillaire (B) à l'arrière du casque (Schéma 16) et faites-la glisser vers l'arrière du casque. Ensuite, passez à l'avant et insérez l'encoche (a) dans un bossage du support de coussinet maxillaire (A) tel qu'indiqué dans le Schéma 17. Veillez à faire glisser la plaque vers l'arrière du casque en insérant la partie arrière (Schéma 16), sinon l'encoche (a) risque de ne pas être bien en placée dans le bossage.

Une fois que les plaques sont insérées, passez la jugulaire à travers la partie creuse du coussinet maxillaire (Schéma 18). Fixez ensuite les clics dans l'ordre ① à ② en pressant fermement leur partie supérieure depuis le côté coussinet, jusqu'à entendre un « clic ». Insérez le coin du coussinet maxillaire (C) sur le bossage de la base de coussinet maxillaire tel qu'indiqué dans le Schéma 19, et fixez le clic ③ en appuyant sur la partie supérieure du clic. Installez l'autre coussinet maxillaire de la même manière.



Important Notice about Handling Interior Parts

- When fastening or unfastening the snaps, you should hold near the snaps and treat carefully. Fasten the snaps firmly until they click in place.
- You can clean the inner parts by hand washing them or by washing them in a washing machine after placing them in a laundry net. Please treat them carefully when washing. Use lukewarm water. Gently squeeze the parts with a dry towel and dry them in the shade. To prevent damage to the plastic areas of the interior parts, do not wring them strongly and do not fold or bend the plastic areas. Take special care if you are using a washing machine. Do not dry the interior parts with a clothes dryer, blow dryer, or any other type of mechanical dryer, as heat can damage the material. The impact absorbing liner (polystyrene foam section) should be wet with a soft cloth dipped in a solution of mild neutral soap and water and then wiped. Allow time for the impact absorbing liner to dry in the shade. Do not dry the impact absorbing liner in the sunlight or use any type of mechanical dryer, as the impact absorbing liner is extremely sensitive to heat. If the impact absorbing liner is exposed to high heat of any kind, contact your dealer or SHOEI directly for a safety evaluation. To prevent damage, **do not use any of the following cleaning materials: hot water over 40°C; salt water; any acidic or alkali detergent; benzine, thinner, gasoline, or other organic solvents; glass cleaner; or any cleaner containing organic solvents.**

Remarque importante concernant la manipulation des parties intérieures

- En attachant et détachant les pressions, tenez le tout près des pressions et manipulez-les avec précaution. Attachez les pressions fermement jusqu'à entendre un clic.
- Vous pouvez laver les parties intérieures à la main ou en machine en les mettant dans un filet de lavage. Lavez-les avec précaution. Utilisez de l'eau tiède. Essorez les parties dans une serviette sèche et faites-les sécher à l'ombre. Pour ne pas endommager les zones en plastique des parties intérieures, ne les tordez pas trop fort et ne pliez ni ne tordez les zones en plastique. Lavez-les en machine avec précaution. Ne séchez pas les parties intérieures dans un sèche-linge, avec un sèche-cheveux ou tout autre type de séchoir mécanique car la chaleur peut endommager le matériau. Le rembourrage d'amortissement (partie en mousse de polystyrène) se nettoie à l'aide d'un chiffon imbibé d'une solution de savon doux au pH neutre et d'eau. Mouillez-le avec cette solution, puis essuyez-le. Laissez sécher complètement le rembourrage d'amortissement à l'ombre. Ne le laissez pas sécher au soleil et ni avec un séchoir mécanique quel qu'il soit car il est extrêmement sensible à la chaleur. Si le rembourrage d'amortissement est exposé à une chaleur élevée quelle qu'elle soit, contactez votre revendeur ou directement SHOEI pour en faire évaluer la sécurité. Pour éviter tout dommage, **n'utilisez pas les substances suivantes : eau chaude dépassant 40°C, eau salée, détergent à base d'acide ou d'alcali, benzène, diluant, essence ou autres solvants organiques, nettoyant pour vitres ou autres nettoyants à base de solvants organiques.**

When Installing the Intercom

When installing the intercom, remove the intercom base covers. As to the battery, place it into the battery space at the rear bottom of the helmet.

For installing and removing the intercom, please refer to the instruction manual of the intercom you use.

Removing Intercom Base Cover

Insert the service tool in the gap between the intercom base and the cover with pushing the tab down and at the same time, sliding the cover down in the direction of the arrow A shown in Drawing 1. Sliding down the cover directly below may damage the base.

Installing the Intercom Base Cover

Align the upper side of the cover with the base line on the intercom base (Drawing 2).

Slide the cover up onto the base in the direction of the arrow shown.

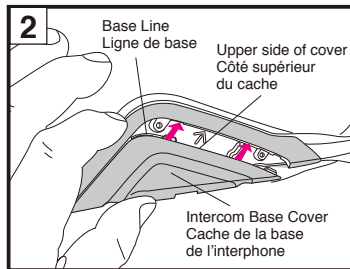
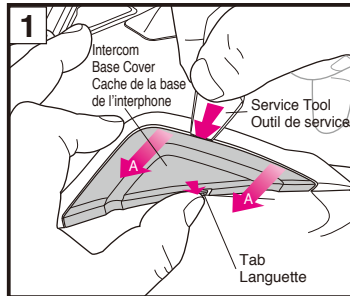
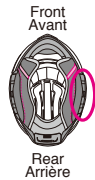

Lors de l'installation de l'interphone

Lors de l'installation de l'interphone, retirez les caches de la base de l'interphone. Comme pour la batterie, placez-le dans le compartiment de la batterie situé à l'arrière en bas du casque.

Pour installer et retirer l'interphone, veuillez vous reporter au mode d'emploi de l'interphone que vous utilisez.

Retrait du cache de la base de l'interphone

Insérez l'outil d'entretien dans l'écart entre la base de l'interphone et le cache en enfonçant la languette et faites glisser le couvercle vers le bas, dans le sens de la flèche A indiqué dans le Schéma 1. Si vous faites glisser le cache directement en dessous, vous risquez d'endommager la base.

Installation du cache de la base de l'interphone

Alignez le côté supérieur du cache à l'aide de la ligne sur la base de l'interphone (Schéma 2).

Faites glisser le cache sur la base dans le sens indiqué par la flèche.

Removing the Battery Space Cover

Lift up the battery space cover pushing the tab in the direction of the arrow in Drawing 4. After removing the cover, remove the cushioning material from the space.

Installing the Battery Space Cover

Insert the hooks (3 points) of the battery space cover into the fixed holes of the battery housing (Drawing 5) until they click into position (Drawing 6).

WARNING

- When using the intercom, the sound from nearby vehicles can be impaired depending on the volume settings of the intercom and its connecting devices. Be sure to adjust your volume accordingly so that your hearing is not impaired.
- When the intercom is not installed to the helmet, be sure to use the helmet with the intercom base covers and the battery space cover equipped.
- Be sure to use SHOEI recommended intercom exclusively designed for GT-Air II. For information about SHOEI recommended intercoms, please refer to SHOEI official website (<https://www.shoei.com/>).
- For information about handling the intercom, please refer to the instruction manual of the intercom you use.

Retrait du cache du compartiment de batterie

Soulevez le cache du compartiment de batterie en poussant la languette dans le sens de la flèche comme indiqué dans le Schéma 4. Après avoir retiré le cache, retirez le matériau de rembourrage de l'espace.

Installation du cache de compartiment de batterie

Insérez les crochets (3 points) du cache de compartiment de batterie dans les trous fixes du logement de la batterie (Schéma 5) jusqu'à ce qu'ils s'encliquettent en position (Schéma 6).

ATTENTION

- Lors de l'utilisation de l'interphone, le son provenant des véhicules à proximité peut être altéré en fonction des réglages du volume de l'interphone et de ses dispositifs de connexion. Assurez-vous de régler le volume en conséquence de manière à ne pas endommager votre ouïe.
- Lorsque l'interphone n'est pas installé sur le casque, assurez-vous d'utiliser le casque avec les caches de la base de l'interphone et le cache du compartiment de batterie installés.
- Assurez-vous d'utiliser l'interphone recommandé par SHOEI exclusivement conçu pour GT-Air II. Pour plus d'informations sur les interphones recommandés par SHOEI, veuillez consulter le site officiel de SHOEI (<https://www.shoei.com/>).
- Pour plus d'informations sur l'utilisation de l'interphone, veuillez vous reporter au mode d'emploi de l'interphone que vous utilisez.

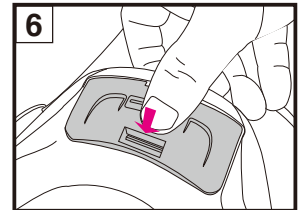
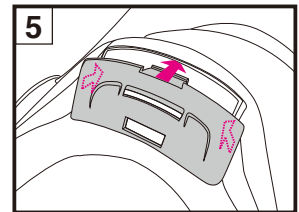
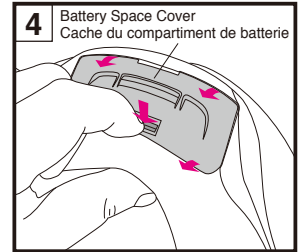

English

E.Q.R.S. (Emergency Quick Release System)

E.Q.R.S. (Emergency Quick Release System) is a mechanism for emergency personnel to remove the cheek pads.

To remove a cheek pad in an emergency, cut or undo a chinstrap first. While holding the helmet firmly so that the rider's head may not move, take emergency tab (Drawing 1) and pull it to a direction indicated in the drawing 2. (If the chin curtain is installed, it must be removed before using the emergency tab.)

Pulling the emergency tab will release snaps and allow a cheek pad to be pulled out through the bottom of the helmet while it is still on the rider's head. Repeat the same procedure to remove the other side.

Be sure to hold the helmet firmly and pay full attention not to move the rider's head while removing the cheek pads.

Français

E.Q.R.S. (Système de libération rapide d'urgence)

E.Q.R.S. (Système de libération rapide d'urgence)

E.Q.R.S. (Système de desserrage rapide d'urgence) est un mécanisme destiné au personnel de secours lorsqu'il faut retirer les coussinets maxillaires.

Pour retirer un coussinet maxillaire en cas d'urgence, couper ou défaire la jugulaire en premier. Tout en tenant fermement le casque de façon à ce que la tête du pilote ne puisse pas bouger, saisir la languette d'urgence (Schéma 1) et la tirer dans la direction indiquée sur le Schéma 2. (Si la mentonnière est installée, elle doit être retirée avant d'utiliser la languette d'urgence).

Tirer sur la languette d'urgence pour libérer les clics et pouvoir retirer le coussinet maxillaire par le bas du casque alors que celui-ci est toujours sur la tête du pilote. Répéter la même procédure pour retirer l'autre côté.

S'assurer de maintenir le casque fermement et faire attention de ne pas bouger la tête du pilote lors du retrait des coussinets maxillaires.

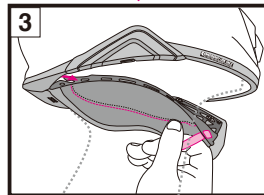
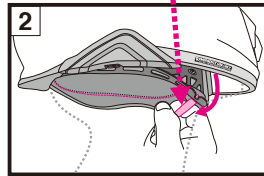
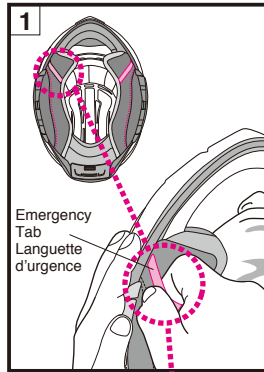

1. Make sure to hold the helmet firmly by your hand when pulling out cheek pads.
2. Use genuine SHOEI cheek pads only and never use non-SHOEI parts.

1. Veiller à maintenir le casque fermement d'une main lors du retrait des coussinets maxillaires.
2. Utilisez uniquement des coussinets maxillaires SHOEI d'origine et n'utilisez jamais de pièces qui ne sont pas de la marque SHOEI.

English

⚠ WARNING

1. Before use, check that the shield/visor hooks and gears are fit firmly.
2. Be sure to always wear the center pad, cheek pads, chinstrap covers when using the helmet.
3. When cleaning and caring for the helmet and shield/visor, **do not use any of the following cleaning materials: hot water over 40°C; salt water; any acidic or alkali detergent; benzine, thinner, gasoline, or other organic solvents; glass cleaner; or any cleaner containing organic solvents.** If any of these cleaners are used, the helmet's chemical nature may be altered and safety may be hindered.
4. If insects become stuck to the helmet during riding and are left in place, the helmet surface may be corroded. They should be removed promptly.
5. Be sure to use SHOEI genuine parts when replacing the shield/visor, sun visor, or inner parts.

Français

⚠ ATTENTION

1. Avant toute utilisation, assurez-vous que les crochets et les engrenages de l'écran sont fermement en place.
2. Assurez-vous que le coussinet central, les coussinets maxillaires et les caches jugulaires sont toujours en place lorsque vous portez le casque.
3. Lors du nettoyage et de l'entretien de votre casque et de l'écran, **n'utilisez aucun des produits de nettoyage suivants: eau chaude supérieure à 40 °C, eau salée, détergent acide ou alcalin, benzène, diluant, essence ou autres solvants organiques, produit à vitres, ou tout produit de nettoyage contenant des solvants organiques.** Si l'un de ces produits nettoyants est utilisé, la structure de votre casque en serait altérée, réduisant grandement son niveau de sécurité.
4. Les salissures d'insectes, occasionnées par la conduite et laissées trop longtemps sur la surface extérieure du casque peuvent l'altérer. Veillez à les éliminer immédiatement.
5. Assurez-vous de n'utiliser que des pièces d'origine SHOEI lors du remplacement de l'écran, du pare-soleil ou des pièces internes.

⚠ WARNING

1. Never pull the emergency tab while riding.
2. Do not use Emergency Quick Release System when removing a cheek pad for maintenance.

⚠ ATTENTION

1. Ne tirez jamais sur la languette d'urgence pendant la conduite.
2. N'utilisez pas le système de libération rapide d'urgence pour retirer un coussinet maxillaire pour l'entretien.

EMERGENCY USE ONLY
PULL RED TAB AND REMOVE CHEEK PAD

Never peel these stickers from a helmet.
Ne retirez jamais ces autocollants du casque.

English**Parts List**

These optional parts are available for repair or replacement.

To replace the parts, read the instruction manual that comes packed with the parts.

- CNS-1 Shield/Visor
- CNS-1 Shield/Visor Base Plates2 (right and left)
- Q.R.S.A. screws
- CNS-1 Shield/Visor Base Plate2 & Screw Set
- QSV-2 Sun visor
- PINLOCK® EVO lens (DKS301)
- Upper Air Intake
- Top Air Outlet (right and left)
- Chin Curtain
- Breath Guard
- Center Pad
- Cheek Pads (right and left)
- Chinstrap Covers (right and left)
- Ear Pads (right and left)

Français**Liste des pièces**

Ces pièces optionnelles sont disponibles pour la réparation ou le remplacement.

Pour remplacer ces pièces, veuillez-vous référer au manuel d'instructions fourni avec les pièces.

- Écran CNS-1
- 2 plaques de base de l'écran CNS-1 (droite et gauche)
- Vis Q.R.S.A.
- 2 plaques de base écran CNS-1 & jeu de vis
- Pare-soleil QSV-2
- Film antibuée PINLOCK® EVO (DKS301)
- Entrée d'air supérieure
- Sortie d'air supérieure (droite et gauche)
- Mentonnière
- Cache-nez
- Coussinet central
- Coussinets maxillaires (droit et gauche)
- Caches jugulaires (droit et gauche)
- Coussinets d'oreille (droit et gauche)

Deutsch**Italiano**

| | | |
|--|--|----------------|
| Bitte erst lesen | Informazioni generali | 31 |
| Überprüfen Sie den Inhalt der Verpackung | Controllo del conte32to della confezione | 32 |
| Beschreibung der Bestandteile | Descrizione delle parti | 33 |
| Atemabweiser | Paranaso | 34 |
| Aufbringen des Silikon Öles | Applicare olio al silicone | 34 |
| Windabweiser | Sottogola | 35 |
| CNS-1-Visier | Visiera CNS-1 | 36 - 37 |
| Wichtiger Hinweis zum Umgang mit dem CNS-1-Visier | Avviso importante sulla gestione della visiera CNS-1 | 38 · 39 |
| Einstellen des CNS-1 Visiers | Regolazione della visiera CNS-1 | 40 · 41 |
| QSV-2 Sonnensvisier | Visiera parasole QSV-2 | 42 - 43 |
| Wichtiger Hinweis zum Umgang mit dem Sonnensvisier QSV-2 | Avviso importante sulla gestione della visiera parasole QSV-2 | 44 · 45 |
| Beschlaghemmende PINLOCK® „EVO“ Scheibe | Lente PINLOCK® EVO | 46 |
| Wartungswerkzeug | Strumento di servizio | 46 |
| Austausch der inneren Teile | Sostituzione dei componenti interni | 47 |
| Entnahme von Polstern | Rimozione dei componenti interni | 48 - 49 |
| Ohrpolster | Auricolari | 49 |
| Montage der Polster | Installazione dei componenti interni | 50 - 51 |
| Wichtige Hinweise zum Umgang mit den Polstern | Nota importante sulla manipolazione delle parti interne | 52 |
| Beim Einbau der Freisprechanlage | Quando si installa l'interfono | 53 - 54 |
| E.Q.R.S. (Emergency Quick Release System/ Notfallschnelllösesystem) | E.Q.R.S. (Sistema di rilascio rapido di emergenza) | 55 |
| ACHTUNG | AVVERTENZA | 56 |
| Teileliste | Elenco componenti | 57 |

Bitte erst lesen**Diese Produkt ist ein Motorradhelm.**

Bitte benutzen Sie ihn nur zum Motorradfahren. Bei der Benutzung für andere Aktivitäten könnte er im Falle eines Unfalles keinen ausreichenden Schutz bieten.

Kein Helm kann den Nutzer vor allen möglichen Folgen eines Unfalles schützen.

Für ein Maximum an Sicherheit muss der Helm richtig passen und der Kinnriemen geschlossen sein. Auch mit Helm, sollten Sie einen guten Rundumblick haben. Wenn der Helm zu groß ist, kann er sich wehrend der Fahrt bewegen. Das könnte Ihre Sicht beeinträchtigen und Sie könnten den Helm bei einem Unfall verlieren und sich verletzen oder sterben. Genaue Informationen zum Tragen und Schließen des Helmes entnehmen Sie der Anleitung „How to use your helmet properly“.

Der Inhalt dieser Bedienungsanleitung kann sich jederzeit ändern. Die Illustrationen in dieser Anleitung können sich vom realen Produkt unterscheiden. Das Copyright für diese Anleitung liegt bei der SHOEI CO., LTD. Die Vervielfältigung oder Reproduktion ist ohne schriftliche Genehmigung verboten.

Rechts | Links
Destra | Sinistra

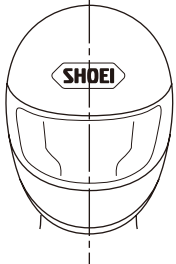

In dieser Anleitung sind die Begriffe „Links“ und „Rechts“ aus Sicht des Helmträgers zu verstehen.

Con “destra” e “sinistra” in questo manuale sono da intendersi quelle del pilota che indossa il casco.

Informazioni generali**Questo prodotto è un casco ad uso motociclistico.**

Da non usare per altri scopi oltre la guida di motocicli, in quanto non assicurerebbe la necessaria protezione in caso di incidente.

Nessun casco può proteggere chi lo indossa da tutti i possibili danni causati da un impatto a qualunque velocità.

Per assicurare la massima protezione il casco deve calzare perfettamente e il cinturino deve essere allacciato sotto il mento. Il casco dovrebbe quindi assicurare una buona visione. Se il casco fosse troppo largo potrebbe scivolare o muoversi durante la guida, causando quindi la possibile perdita del casco stesso in caso di incidente o ostruire la visuale durante la guida. Le conseguenze possono essere ferite gravi o anche la morte. Per comprendere perfettamente come indossare e assicurare il proprio casco vedi il volantino “Come utilizzare il casco correttamente” che si trova all’interno della confezione.

I contenuti di questo manuale sono soggetti ad aggiornamenti senza notifica. Le illustrazioni di questo manuale possono differire dal prodotto acquistato. I copyrights di questo manuale appartengono a SHOEI CO., LTD. Riproduzioni e copie di questo manuale senza permesso scritto sono proibite.

Überprüfen Sie den Inhalt der Verpackung

Nachdem Sie den Helmkarton geöffnet haben, überprüfen Sie bitte die Vollständigkeit des Inhaltes.

1. Helm
2. Beschlaghemmende PINLOCK® „EVO“ Scheibe
3. Atemabweiser
4. Windabweiser
5. Helmbeutel
6. Bedienungsanleitung
7. „Richtige Verwendung Ihres Helms“
8. Warnaufkleber (E-3-Markierung: für ECE-R22-Produkte)
9. 2 SHOEI Aufkleber
10. PINLOCK®-Pin
11. Wartungswerkzeug
12. Silikon-Öl

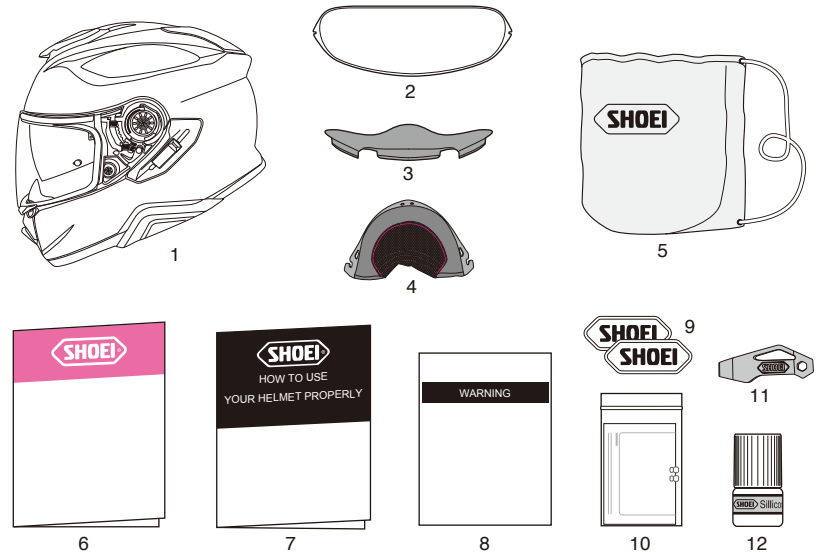

Wir empfehlen Ihnen, den Helmkarton mit seinen Verpackungspolstern auf zu bewahren, falls Sie den Helm zur Reparatur einschicken müssen. Wenn Sie die Verpackungsmaterialien entsorgen, halten Sie sich bitte an die gesetzlichen Vorgaben.

Controllo del contenuto della confezione

Dopo aver aperto la scatola del prodotto, per favore confermare che tutte le parti e tutti gli accessori sono inclusi.

1. Casco
2. Lente PINLOCK® EVO
3. Paranaso
4. Sottogola
5. Sacca portacasco
6. Manuale d'istruzioni
7. “Come utilizzare il casco correttamente”
8. Etichetta di avvertenza (targhetta E-3: per prodotti ECE R22)
9. Adesivi con logo SHOEI (2)
10. Proiezione PINLOCK®
11. Strumento di servizio
12. Olio al silicone



Vi suggeriamo di conservare la scatola e l'imballatura nel caso dobbiate spedire il prodotto o parti di esso per riparazione. Se gettate via questi materiali fateelo seguendo le leggi e le normative corrette.

Beschreibung der Bestandteile

1. Unterer Lufteinlass
2. Antibeschlag-Belüftungssystem
3. Sonnensvisier-Sperrhebel
4. CNS-1-Visier
5. QSV-2 Sonnensvisier
6. Sonnensvisier-Halter
7. Oberer Lufteinlass
8. Helmschale
9. Stoßabsorbierender EPS-Kern
10. Oberer Luftauslass
11. Visier-Befestigung
12. Sonnensvisier-Hebel
13. Kinnriemen

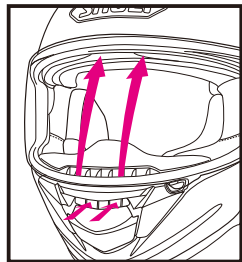
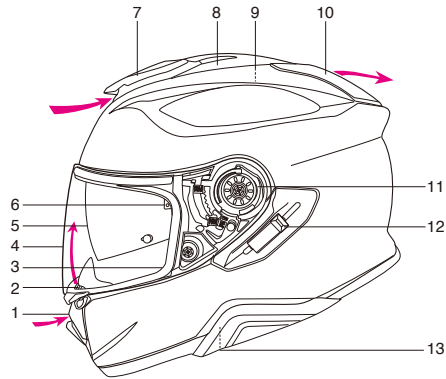
Antibeschlag-Belüftungssystem
Sistema di ventilazione snebbiatore

⚠ Das Öffnen der Ventilationen des Helms kann das Geräuschniveau erhöhen.

Descrizione delle parti

1. Presa d'aria inferiore
2. Sistema di ventilazione snebbiatore
3. Leva blocco visiera parasole
4. Visiera CNS-1
5. Visiera parasole QSV-2
6. Supporto per la visiera parasole
7. Presa d'aria superiore
8. Calotta
9. Calotta interna
10. Uscita d'aria superiore
11. Base visiera
12. Leva visiera parasole
13. Cinturino

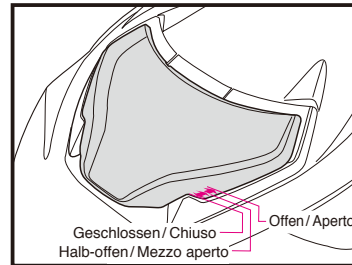

Oberer Lufteinlass / Presa d'aria superiore

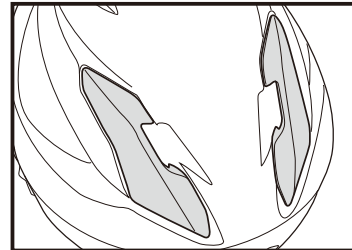

Oberer Luftauslass / Uscita d'aria superiore

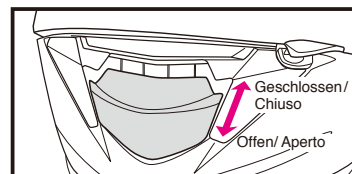

Unterer Lufteinlass / Presa d'aria inferiore

⚠ Aprire le valvole sul casco può provocare un aumento dei livelli di rumore.

Atemabweiser

Der Atemabweiser verringert die Neigung des Visiers, zu beschlagen.
Zum Einsetzen des Atemabweisers halten Sie sich an die folgenden Anweisungen.

Installieren des Atemabweisers

Schieben Sie den Atemabweiser wie abgebildet in den Zwischenraum zwischen der Antibeschlag-Belüftung und dem Maskeneinsatz ein. Achten Sie nach dem Einbau des Atemabweisers darauf, dass er fest und sicher sitzt.

Ausbau des Atemabweisers

Ziehen Sie den Atemabweiser aus dem Zwischenraum zwischen der Antibeschlag-Belüftung und dem stoßabsorbierenden EPS-Kern. Wenn Sie den Atemabweiser herausziehen, kann sich die Rückseite der Visierdichtung lösen. Fassen Sie in diesem Fall die Visierdichtung mit Daumen und Zeigefinger und schieben Sie sie an ihren Platz zurück.

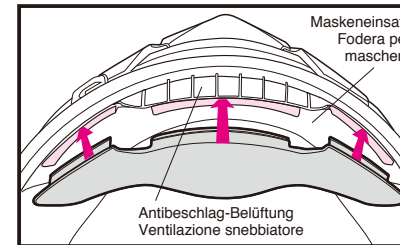

⚠ Tragen Sie den Helm nicht am Atemabweiser. Der Atemabweiser könnte sich lösen und der Helm könnte herunterfallen.

Aufbringen des Silikon Öles

Damit das Visier besser an der Visierdichtung anliegt, bringen Sie das beigegefügte Silikon Öl auf die Dichtung auf. Reinigen Sie zu erst die Dichtung von Schmutz und Staub und bringen Sie danach eine kleine Menge Silikon Öl auf die in der Zeichnung spezifizierten Stellen. Wischen Sie überflüssiges Silikon Öl ab. Silikon Öl auf dem Visier kann Ihre Sicht beeinträchtigen.

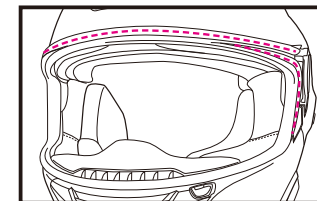

Paranaso

Il paranaso riduce l'appannamento della visiera causato dal respiro.

Per installare il paranaso, osservare la seguente procedura.

Installazione del paranaso

Come indicato nel disegno, inserire il paranaso nello spazio tra la ventilazione snebbiatore e la fodera per maschera. Dopo aver installato il paranaso, confermare che sia fissato saldamente.

Rimozione del paranaso

Tirare il paranaso dallo spazio tra la ventilazione snebbiatore e la calotta interna. Quando si estrae il paranaso, il lato posteriore della modanatura della finestra potrebbe staccarsi. Se ciò avviene, afferrare la modanatura della finestra tra il pollice e l'indice e riposizionarla in sede.

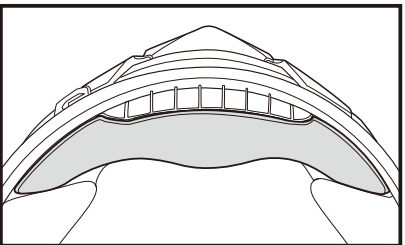

⚠ Non trasportare o tenere il casco dal paranaso. Il paranaso potrebbe staccarsi, causando la caduta del casco.

Applicare olio al silicone

Per sigillare meglio la visiera, applicare sulla modanatura l'olio al silicone incluso. Per prima cosa rimuovere sporco o polvere, quindi applicare una piccola quantità di olio sulla parte designata, come da disegno. Togliere con un panno l'olio in eccesso. Se l'olio al silicone macchia la visiera, può ostruire la vostra visuale. Controllare regolarmente che la lubrificazione sia adeguata.

Deutsch

Windabweiser

Der Windabweiser reduziert Fahrtwind, der an der Unterkante des Helmes in den Innenraum ziehen kann und reduziert so Turbulenzen und Windgeräusche im Innenraum. Der Windabweiser ist abnehmbar. Das folgende Verfahren beschreibt, wie Sie den Windabweiser entnehmen und einsetzen können.

Entnehmen des Windabweisers

Ziehen Sie die Kerben, die sich in der Nähe beider Enden der Platte befinden, aus den Wangenpolster-Bügeln heraus. Nicht verdrehen oder kräftig ziehen, da sonst die Plattenkerbe beschädigt werden kann.

Einsetzen des Windabweisers

Bringen Sie die Wangenpolsterung wieder an, bevor Sie die Windabweiser installieren. Die untere Sacke drehen und die Plattenkerbe (A) sicher im Halteclip des vorderen Wangenpolster-Bügels gemäß Zeichnung 1 befestigen. Setzen Sie die Platte zwischen der Helmschale und dem Stoßabsorbierenden EPS-Kern von einer Seite zur anderen ein. Befestigen Sie die Plattenkerbe im Halteclip des anderen Endes des Windabweisers (Zeichnung 2). Nach dem Einbau prüfen, dass der Windabweiser wie in der Zeichnung 3 installiert ist.

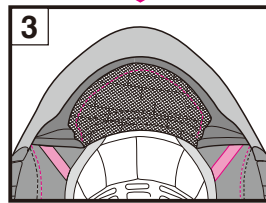
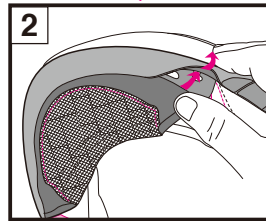
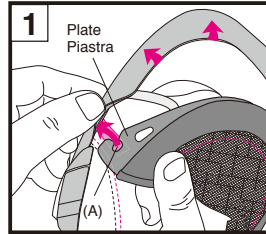
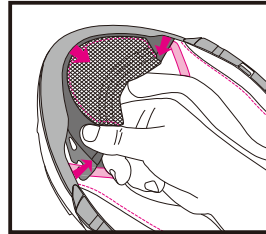

⚠ ACHTUNG

1. Mit installiertem Windabweiser wird das Geräusch des umgebenden Verkehrs gedämpft. Beachten Sie dies während der Fahrt.
2. Tragen Sie den Helm nicht am Windabweiser. Der Windabweiser könnte sich lösen und der Helm könnte herunterfallen.

Italiano

Sottogola

Il sottogola riduce l'afflusso di turbolenza d'aria e rumore del vento nella zona del mento del casco. Il sottogola è rimovibile. Il sottogola può essere rimosso o installato utilizzando la seguente procedura.

Rimozione del sottogola

Dalle staffe cuscinetto laterale, estrarre le tacche che si trovano vicino a entrambe le estremità della piastra. Non torcere o tirare con forza, altrimenti la tacca della piastra potrebbe essere danneggiata.

Installazione del sottogola

Installare i guanciali prima di installare il sottogola. Capovolgendo la modanatura inferiore, fissare la tacca della piastra (A) saldamente nella borchia della staffa cuscinetto laterale come da Disegno 1. Inserire la piastra tra la calotta e la calotta interna da un lato all'altro. Fissare la tacca della piastra nella borchia dell'altra estremità del sottogola (Disegno 2). Dopo l'installazione, verificare che il sottogola sia installato come da Disegno 3.

⚠ AVVERTENZA

1. Con il sottogola installato, il suono proveniente dai veicoli vicini sarà ridotto. Tenere in considerazione questo fatto durante la guida.
2. Non trasportare o tenere il casco dal sottogola. Il sottogola potrebbe staccarsi, causando la caduta del casco.

Deutsch

CNS-1-Visier

⚠ Bevor Sie das Visier zum ersten Mal nach dem Kauf des Helmes verwenden, vergewissern Sie sich, dass die Schutzfolie abgezogen ist.

Wenn Sie das CNS-1-Visier vollständig schließen, rastet die Visierlasche am Haken ein. Wir empfehlen Ihnen, das Visier während der Fahrt mit dem Motorrad in dieser Stellung zu verwenden (Zeichnung A).

Leicht offene Position

Wenn das Visier beschlagen ist, kann der Beschlag entfernt werden, indem das Visier in eine leicht geöffnete Position wie in Zeichnung B gebracht wird und das Motorrad mit niedriger Geschwindigkeit gefahren wird, damit die Luft im Helm zirkulieren kann.

⚠ ACHTUNG

Fahren Sie nicht mit dem Visier in leicht geöffneter Stellung mit hoher Geschwindigkeit. Das Visier kann sich unerwartet vollständig öffnen, was zu gefährlichen Situationen führen kann.

Abnehmen des CNS-1-Visiers

1. Öffnen Sie das Visier vollständig wie in Zeichnung 1.
2. Heben Sie das Visier an, indem Sie den Hebel wie in Zeichnung 2 nach unten ziehen und die Haken (A) und (B) lösen. Dann entfernen Sie den beweglichen Haken (C) des Visiers in Pfeilrichtung gemäß Zeichnung 3.
3. Gehen Sie auf der anderen Seite ebenso vor.

Italiano

Visiera CNS-1

⚠ Prima di utilizzare la visiera per la prima volta dopo l'acquisto, rimuovere la pellicola di protezione.

Abbassando completamente la visiera CNS-1, la linguetta della visiera si ancorerà al gancio. Raccomandiamo di usare la visiera in questa posizione durante la guida della motocicletta (Disegno A).

Posizione leggermente aperta

Quando la visiera è appannata, l'appannamento può essere rimosso impostando la visiera in una posizione leggermente aperta come da Disegno B e conducendo la motocicletta a bassa velocità per far circolare l'aria all'interno del casco.

⚠ AVVERTENZA

Non guidare con la visiera in posizione leggermente aperta ad alta velocità. La visiera può aprirsi completamente in modo imprevisto ed essere molto pericolosa.

Rimozione della visiera CNS-1

1. Aprire la visiera fino alla posizione di apertura completa come da Disegno 1.
2. Sollevare la visiera tirando un grilletto verso il basso e rilasciare i ganci (A) e (B) come da Disegno 2. Quindi, rimuovere il gancio di spostamento (C) della visiera nella direzione indicata dalla freccia come da Disegno 3.
3. Seguire la stessa procedura per l'altro lato.

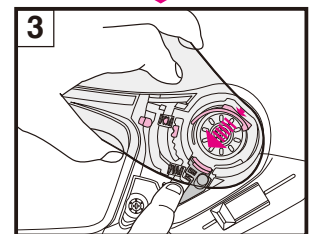
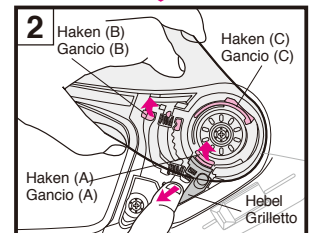
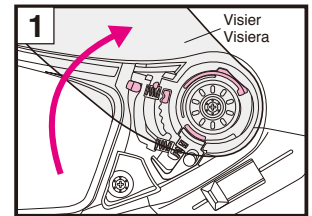
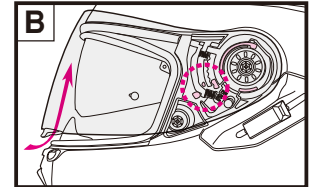
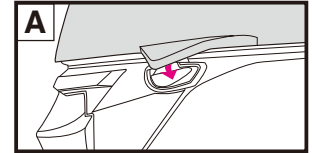

Deutsch

Einsetzen des CNS-1-Visiers

1. Stellen Sie das Visier in die vollständig geöffnete Stellung und setzen Sie den Haken (C) des Visiers gemäß der Zeichnung 4 ein.
2. Drücken Sie die in Zeichnung 5 mit Pfeilen gekennzeichneten Bereiche des Visiers, bis Sie ein Klicken hören. Setzen Sie dann die Haken (A) und (B) sicher in Position wie in Zeichnung 6.
3. Gehen Sie auf der anderen Seite ebenso vor.
4. Öffnen und schließen Sie das Visier einige Male und überzeugen Sie sich davon, dass alle Haken sicher befestigt sind.

ACHTUNG

Wenn der Haken und die Aufnahmevorrichtung nicht sicher an der Visierbefestigung eingerastet sind, kann sich das Visier während der Fahrt lösen und es kann zu einem Unfall kommen. Öffnen und schließen Sie nach dem Anbringen des CNS-1-Visiers das Visier einige Male und überzeugen Sie sich davon, dass der Haken und die Aufnahmevorrichtung sicher einrasten. Überzeugen Sie sich bei vollständig geschlossenem Visier davon, dass die Visierlasche vom Haken umschlossen wird.

Italiano

Installazione della visiera CNS-1

1. Regolare la visiera alla posizione completamente aperta e inserire il gancio (C) della visiera come da Disegno 4.
2. Premere le aree con le frecce della visiera indicate nel Disegno 5 affinché non scatta in posizione. Quindi inserire i ganci (A) e (B) saldamente nelle posizioni indicate nel Disegno 6.
3. Seguire la stessa procedura per l'altro lato.
4. Aprire e chiudere la visiera alcune volte e assicurarsi che tutti i ganci siano fissati saldamente.

AVVERTENZA

Se il gancio e l'ingranaggio non sono saldamente fissati nella base della visiera, la visiera potrebbe sganciarsi durante la guida e causare un incidente imprevisto. Dopo aver installato la visiera CNS-1, aprire e chiudere alcune volte la visiera per confermare che gancio e ingranaggio siano montati correttamente. Con la visiera completamente chiusa, confermare che la linguetta della visiera sia fissata correttamente dal gancio.

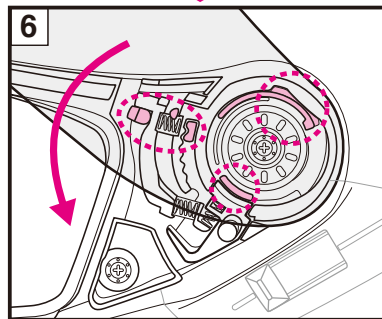
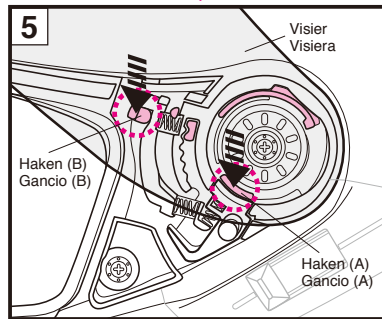
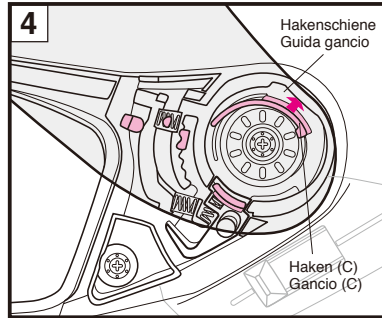

Deutsch

Wichtiger Hinweis zum Umgang mit dem CNS-1-Visier

1. Schmutz und Kratzer auf dem Visier können die Sicht während der Fahrt beeinträchtigen und zu gefährlichen Situationen führen! Wenn das CNS-1-Visier verschmutzt oder verkratzt ist, dürfen Sie es nicht mehr verwenden. Nehmen Sie das Visier ab und reinigen oder ersetzen Sie es.
2. Reinigen Sie das CNS-1-Visier mit einer Lösung aus milder, neutraler Seife und Wasser. Spülen Sie es gründlich mit sauberem Wasser ab und trocknen Sie es mit einem weichen Tuch ab. **Benutzen Sie auf keinen Fall diese Reinigungsmittel: über 40 °C heißes Wasser; Salzwasser; saure oder alkalische Reinigungsmittel; Waschbenzin; Verdüner; Benzin oder andere organische Lösungsmittel; Glasreiniger; oder andere Reinigungsmittel, die organische Lösungsmittel enthalten.** Durch die Verwendung dieser Reinigungsmittel können die chemischen Eigenschaften des Visiers verändert werden, und die Sicherheit kann beeinträchtigt werden.
3. Fahren Sie nicht mit einem beschlagenen Visier. Das könnte Ihre Sicht beeinträchtigen und zu gefährlichen Situationen führen. Wenn das CNS-1-Visier beschlagen ist, öffnen Sie den unteren Lufteinlass, damit Luft durch den Helm strömen kann und die Feuchtigkeit vom Visier entfernt wird. Die Verwendung der beschlaghemmenden PINLOCK® „EVO“-Scheibe ist ebenfalls effektiv, um Beschlag zu vermeiden.
4. Verwenden Sie stets eine beschlaghemmende Original-SHOEI-PINLOCK® „EVO“-Scheibe für das CNS-1. Um die beschlaghemmende PINLOCK® „EVO“-Scheibe zu montieren, lesen Sie bitte die beiliegenden Anweisungen.
5. Entfernen Sie die Schutzfolie vor dem ersten Gebrauch des Visiers.

6. Nach der Reinigung oder dem Austausch der Grundplatten schließen Sie das Visier und achten Sie darauf, dass es rundum mit der Visierdichtung in Berührung kommt. Wenn ein Spalt zwischen dem Visier und der Visierdichtung besteht, stellen Sie die Position der Grundplatte ein und beseitigen Sie den Spalt, da er zu einem Eindringen von Wind oder Lärm führen kann.
7. Zum Anziehen der Schrauben verwenden Sie einen Kreuzschlitzschraubendreher der Größe 2 vertikal und drehen ihn vorsichtig. Bei Verwendung eines falschen Schraubenziehers oder elektrischen Schraubenziehers können Schrauben beschädigt werden. Benutzen Sie eine Original-Schraube aus Aluminium für den Austausch. Wenn eine Schraube zu fest angezogen wird, kann sie beschädigt werden. (empfohlenes Anzugsmoment: 80 cN·m oder ungefähr 8 kgf·cm)

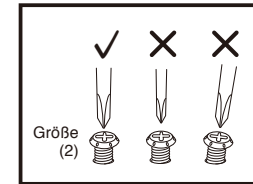

8. Kleben Sie keine Aufkleber in Ihr Sichtfeld.

ACHTUNG

Getönte CNS-1-Visiere sind nicht für den Verkauf oder Gebrauch in den USA bestimmt. Falls ein getöntes Visier und das integrierte Sonnensichtvisier in den USA zusammen benutzt werden, sind die Anforderungen an die Lichtdurchlässigkeit gemäß VESC-8* nicht erfüllt. Verwenden Sie kein getöntes Visier mit Ihrem Helm in einer Weise, die nicht der VESC-8* entspricht. Andernfalls kann Ihre durch das getönte Visier eingeschränkte Sicht einen Unfall sowie schwere oder tödliche Verletzungen verursachen.

HINWEIS;
VESC-8; Vehicle Equipment Safety Commission regulation NO.8 for motorcyclist eye protection. Dieser Standard ist weit verbreitet und wird in 36 Staaten der USA mit dem Gesetz zum Augenschutz von Motorradfahrern angewandt.

Avviso importante sulla gestione della visiera CNS-1

1. Sporco e graffi sulla visiera potrebbero ostruire la visuale durante la guida e possono essere molto pericolosi! Se la visiera CNS-1 si sporca o si graffia, interromperne immediatamente l'uso. Rimuovere la visiera e pulirla o sostituirla.
2. La visiera CNS-1 deve essere lavata con una soluzione di sapone neutro delicato e acqua. Risciacquare bene con acqua pulita e asciugare con un panno morbido. **Non utilizzare i seguenti materiali per la pulizia: acqua calda oltre i 40 °C, acqua salata, detergente acido o alcalino, benzene, solventi, benzina o altri solventi organici, detergente per vetri o altri detergenti contenenti solventi organici.** Se viene utilizzato uno di questi detergenti, la natura chimica della visiera potrebbe essere alterata e la sicurezza potrebbe essere ostacolata.
3. Non guidare con una visiera appannata. Ciò potrebbe ostruire la visuale e può essere molto pericoloso. Se la visiera CNS-1 è appannata, aprire la presa d'aria inferiore per far circolare l'aria all'interno del casco e rimuovere l'appannamento dalla visiera. L'uso della lente PINLOCK® EVO è anche efficace nell'arrestare l'appannamento.
4. Utilizzare sempre la lente originale PINLOCK® EVO di SHOEI per CNS-1. Per il montaggio della lente PINLOCK® EVO, leggere le istruzioni allegate all'interno.
5. Rimuovere la pellicola di protezione prima di usare la visiera per la prima volta.

6. Dopo la pulizia o la sostituzione delle piastre di base, chiudere la visiera e assicurarsi che tocchi la modanatura della finestra tutto intorno. Se vi è uno spazio tra la visiera e la modanatura della finestra, regolare la posizione della piastra di base ed eliminare lo spazio, perché ciò potrebbe causare l'ingresso continuo di vento o rumore.
7. Per serrare le viti, applicare un cacciavite a croce n. 2 verticalmente e ruotarlo con attenzione. Se viene usato un cacciavite di dimensioni non corrette o un cacciavite elettrico, una testa della vite potrebbe rompersi. Usare solo una vite originale in alluminio per la sostituzione. Se una vite è serrata eccessivamente, potrebbe rompersi. (Coppia consigliata: 80 cN.m o circa 8 kgf.cm)

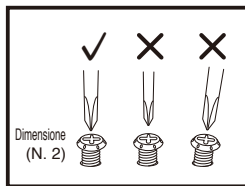

8. Non applicare alcun adesivo o nastro sul campo visivo della visiera.

NOTA:

VESC-8: Vehicle Equipment Safety Commission regulation NO.8 for motorcyclist eye protection (Norma n. 8 della Vehicle Equipment Safety Commission per la protezione degli occhi dei motociclisti)

A questa norma viene fatto ampio riferimento ed è applicata dai 36 stati negli USA dove è presente una legge per l'utilizzo di una protezione oculare per i motociclisti.

⚠ AVVERTENZA

La visiera fumé CNS-1 non è in vendita né viene utilizzata negli USA.

Se la visiera fumé e la visiera parasole sono utilizzate insieme negli USA, il requisito del rapporto di trasmissione della luce specificato nella norma **VESC-8*** non è soddisfatto. Non utilizzare una visiera fumé sul casco in un modo che non soddisfa la norma **VESC-8***. Altrimenti, la visione limitata da una visiera fumé potrebbe causare un incidente con lesioni gravi o mortali.

Einstellen des CNS-1 Visiers

- 1 Richten Sie die Mitte des Lochs in der unteren Grundplatte mit der Mitte des unteren Schraubenlochs (Zeichnung 1) aus und ziehen Sie die Schraube vorübergehend an.
- 2 Danach richten die Mitte des Lochs in der oberen Grundplatte mit dem Mittelpunkt des oberen Schraubenlochs aus (Zeichnung 2).
- 3 Legen Sie die Unterlegscheibe auf die Bodenplatte und ziehen Sie die Schraube an. Ziehen Sie danach die untere Schraube an der Grundplatte (Zeichnung 3) fest.
- 4 Folgen Sie dem gleichen Verfahren, um die andere Seite zu installieren.
- 5 Bringen Sie das Visier an. Gehen Sie dabei sicher, dass die Haken richtig in die Hakenschienen fluchten.
- 6 Schließen Sie das Visier und überprüfen Sie, ob die Visierdichtung das Visier vollständig abdichtet.

Wenn ein Spalt zwischen Visier und Visierdichtung vorhanden ist.

Nehmen Sie das Visier ab und stellen Sie die Position der Grundplatte auf einer der Helmseiten ein. Lockern Sie zum Einstellen beide Schrauben und bewegen Sie die Platte leicht in die in Zeichnung 4 gezeigte Richtung. Ziehen Sie die Schrauben an, um die Grundplatte zu fixieren. Setzen Sie das Visier erneut ein. Prüfen Sie, ob die Visierdichtung das Visier rundum vollständig abdichtet. Ist der Spalt weiterhin vorhanden, stellen Sie die Position der Grundplatte auf der anderen Helmseite auf die gleiche Weise ein.

Schließen Sie nach dem Einstellen der Position der Grundplatte das Visier. Stellen Sie sicher, dass der Haken in die Visierlasche greift. Bei unsachgemäß eingebauten Grundplatten greift der Haken möglicherweise nicht in die Visierlasche. Stellen Sie außerdem sicher, dass das Visier und die Helmschale beim Schließen und Öffnen nicht aneinanderreiben.

Wenn das Visier zu eng an der Visierdichtung anliegt.

Nehmen Sie das Visier ab und stellen Sie die Grundplatten ein. Lockern Sie beide Schrauben einer Grundplatte und bewegen Sie die Platte leicht in die in Zeichnung 5 gezeigte Richtung. Wiederholen Sie das Verfahren bei der anderen Grundplatte. Setzen Sie das Visier ein. Vergewissern Sie sich, dass es sich leicht öffnen und schließen lässt und kein Spalt zwischen Visier und Visierdichtung vorhanden ist.

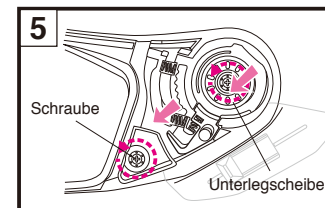
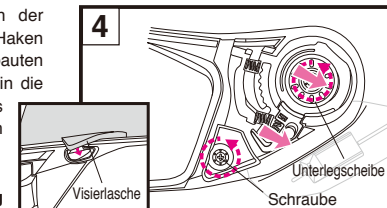
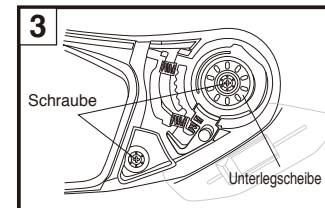
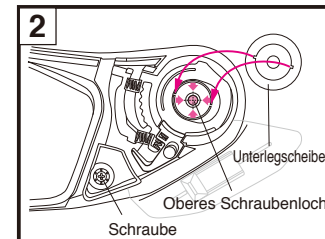
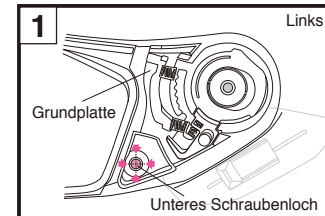

Regolazione della visiera CNS-1

- 1 Allineare il centro del foro della piastra di base inferiore al centro del foro per vite inferiore (disegno 1) e stringere temporaneamente la vite.
- 2 Poi allineare il centro del foro della piastra di base superiore al centro del foro per vite superiore (disegno 2).
Posizionare il lavavetro sulla piastra di base e stringere la vite. Serrare fortemente la vite inferiore per fissare la piastra di base (disegno 3).
- 3 Seguire la stessa procedura per installare l'altro lato.
- 4 Installare la visiera. Assicurarsi che i ganci siano perfettamente inseriti nelle guide.
- 5 Chiudere la visiera e controllare che il listello chiuda ermeticamente la visiera lungo tutto il suo perimetro.

Se si crea un interspazio tra visiera e bordo di guarnizione dell'apertura.

Staccare la visiera e regolare la posizione della piastra base su entrambi i lati del casco. Per la regolazione, allentare le due viti e spostare la piastra leggermente nella direzione indicata in Figura 4. Serrare le viti e fissare la piastra base. Quindi reinstallare la visiera e controllare che il contatto tra visiera e bordo di guarnizione dell'apertura sia corretto su tutto il perimetro. Se l'interspazio rimane, seguire la stessa procedura per regolare la posizione della piastra base sull'altro lato del casco.

Dopo aver regolato la posizione della piastra base, chiudere la visiera e controllare che il meccanismo della visiera sia bloccato dal gancio. Se le piastre base non sono installate adeguatamente, il meccanismo della visiera potrebbe non essere bloccato dal gancio. Controllare anche che non ci sia attrito tra la visiera e la calotta del casco quando le si apre o chiude.

Nel caso in cui la visiera sia stretta eccessivamente e tocchi il bordo di guarnizione dell'apertura.

Staccare la visiera e regolare la piastra base. Allentare le due viti e spostare la piastra leggermente nella direzione indicata in Figura 5. Seguire la stessa procedura per entrambe le piastre base. Installare la visiera e controllare che si apra e chiuda dolcemente e che non ci sia un interspazio tra la visiera e il bordo di guarnizione dell'apertura.

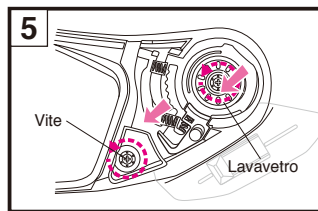
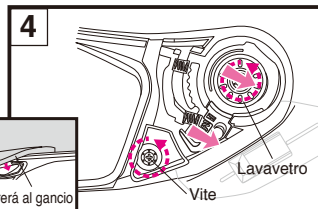
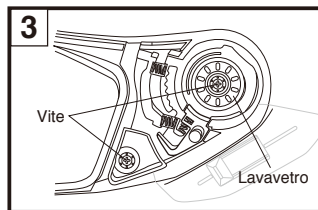
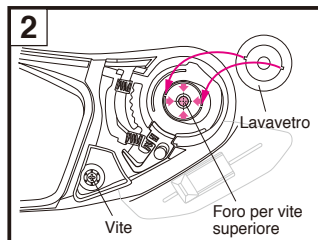
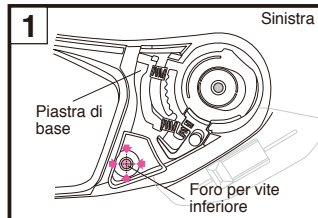

QSV-2 Sonnensvisier

Das Sonnensvisier QSV-2 kann geöffnet und geschlossen werden, wenn die Verriegelungshebel des Sonnensvisiers auf beiden Seiten nach unten zeigen (Zeichnung 1).

Ziehen Sie nicht die Betätigungshebel nach oben, außer beim Ausbau und Einbau des Sonnensvisiers. Das Sonnensvisier kann nicht geöffnet werden, wenn die Hebel nach oben zeigen, während Sie einen Helm benutzen, was zu gefährlichen Situationen führen kann. Bewegen Sie den Betätigungshebel des Sonnensvisiers nicht, während der Verriegelungshebel des Sonnensvisiers herausgezogen ist. Dies könnte zu einer mechanischen Fehlfunktion des Sonnensvisiers führen und das Sonnensvisier somit nicht richtig funktionieren.

Das QSV-2-Sonnensvisier kann mit dem Sonnensvisier-Bedienhebel auf der linken Seite der Helmschale geöffnet und geschlossen werden. Um das Sonnensvisier zu öffnen, ziehen Sie den Hebel nach unten, bis er in der in Zeichnung A gezeigten Position stoppt. Wenn das Sonnensvisier nicht vollständig geöffnet ist, kann es während der Fahrt aufgrund von Vibrationen oder anderen Phänomenen unerwartet nach unten rutschen, sich schließen und Ihre Sicht behindern.

Entfernen des QSV-2 Sonnensvisiers

1. Vergewissern Sie sich, dass die Visier-Verriegelungshebel auf beiden Seiten unten sind. Wenn der Betätigungshebel nach oben gezogen zeigt, schieben Sie ihn, wie in Zeichnung 1, nach unten.
2. Senken Sie das QSV-2-Sonnensvisier durch Verschieben des Sonnensvisierhebels (Zeichnung 2).
3. Ziehen Sie die Verriegelungshebel des Sonnensvisiers mit einem Werkzeug gemäß Zeichnung 3 auf beiden Seiten nach oben.
4. Halten Sie das Sonnensvisier fest und vergrößern Sie den Abstand zwischen dem Sonnensvisierhalter und dem Sonnensvisier, wie in Zeichnung 4 gezeigt. Drehen Sie das Sonnensvisier in Pfeilrichtung, um es zu lösen.
5. Wenden Sie dasselbe Verfahren auf der anderen Seite an.

Visiera parasole QSV-2

La visiera parasole QSV-2 può essere aperta e chiusa quando le leve di blocco della visiera parasole su entrambi i lati sono abbassate (Disegno 1).

Non tirare le leve in alto tranne durante la rimozione e l'installazione della visiera parasole. La visiera parasole non può essere aperta con le leve in alto quando si utilizza un casco, perché questo può essere molto pericoloso. Non spostare la leva della visiera parasole con la leva di blocco della stessa in posizione estratta. Ciò potrebbe causare il malfunzionamento meccanico della visiera parasole e la stessa potrebbe non funzionare correttamente.

La visiera parasole QSV-2 può essere aperta e chiusa facendo scorrere la relativa leva sul lato sinistro della calotta. Per aprire la visiera parasole, tirare la leva in basso finché non si arresta nella posizione mostrata nel Disegno A. Se la visiera parasole non è completamente aperta, potrebbe scivolare in basso e chiudersi inaspettatamente durante la guida a causa di vibrazioni o altri fenomeni e la visuale potrebbe essere ostruita.

Rimozione della visiera parasole QSV-2

1. Confermare che le leve di blocco della visiera parasole su entrambi i lati siano abbassate. Quando la leva è tirata verso l'alto, spingerla in basso come da Disegno 1.
2. Abbassare la visiera parasole QSV-2 facendo scorrere la relativa leva (Disegno 2).
3. Tirare le leve di blocco della visiera parasole verso l'alto usando uno strumento di servizio come da Disegno 3 per entrambi i lati.
4. Tenere la visiera parasole e utilizzare lo strumento di servizio per allargare lo spazio tra il supporto visiera parasole e la visiera parasole, come da Disegno 4. Staccare la visiera parasole ruotandola nella direzione indicata dalla freccia.
5. Seguire la stessa procedura per l'altro lato.

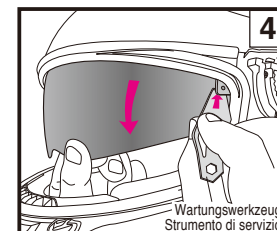
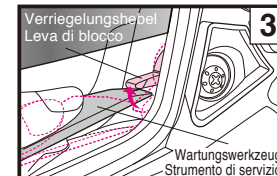
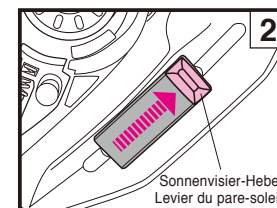
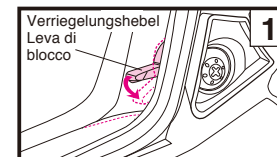
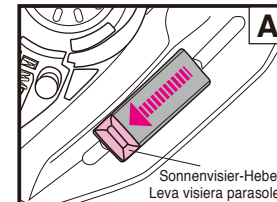

Einsetzen des QSV-2-Sonnensvisiers

1. Vergewissern Sie sich, dass die Visier-Verriegelungshebel auf beiden Seiten unten sind. Wenn der Betätigungshebel nach oben gezogen zeigt, schieben Sie ihn, wie in Zeichnung 5, nach unten.
2. Stellen Sie den Sonnensvisier-Betätigungshebel auf die in Zeichnung 6 gezeigte Position.
3. Ziehen Sie die Verriegelungshebel des Sonnensvisiers mit einem Werkzeug gemäß Zeichnung 7 auf beiden Seiten nach oben.
4. Schieben Sie den konvexen Teil ① wie in Zeichnung 8 gezeigt an der Unterseite des Sonnensvisiers QSV-2 in die Halterung. Drehen Sie das Sonnensvisier nach oben und drücken Sie dabei den abgerundeten Teil ② des Sonnensvisiers in die Halterung, bis Sie ein Klicken hören.
5. Wenden Sie dasselbe Verfahren auf der anderen Seite an.
6. Entfernen Sie Fingerabdrücke mit einem weichen, trockenen Tuch vom Sonnensvisier.
7. Achten Sie nach der Installation darauf, dass Sie das Sonnensvisier nach unten drücken (Zeichnung 9).

ACHTUNG

Wenn das Sonnensvisier nicht richtig eingesetzt ist, kann es während der Fahrt unerwartet herunterfallen und die Sicht des Fahrers einschränken. Nach der Montage des Sonnensvisiers QSV-2 heben und senken Sie das Visier mehrmals, um sicherzustellen, dass der vorstehende Teil des Sonnensvisiers sicher in der Öffnung des Halters sitzt. Vergewissern Sie sich, dass kein Spalt zwischen dem Sonnensvisier und der Halterung ist.

Installazione della visiera parasole QSV-2

1. Confermare che le leve di blocco della visiera parasole su entrambi i lati siano abbassate. Quando la leva è tirata verso l'alto, spingerla in basso come da Disegno 5.
2. Far scorrere la leva della visiera parasole nella posizione indicata nel Disegno 6.
3. Tirare le leve di blocco della visiera parasole verso l'alto usando uno strumento di servizio come da Disegno 7 per entrambi i lati.
4. Come indicato nel Disegno 8, inserire la parte convessa ① al bordo inferiore della visiera parasole QSV-2 nel supporto. Mentre si ruota la visiera parasole verso l'alto, premere la parte arrotondata ② della visiera parasole nel supporto finché non si sente un clic.
5. Seguire la stessa procedura per l'altro lato.
6. Rimuovere ogni impronta rimasta sulla visiera parasole pulendola con un panno asciutto e morbido.
7. Dopo l'installazione, assicurarsi di premere le leve della visiera parasole in basso (Disegno 9).

AVVERTENZA

Se la visiera parasole non è installata correttamente, potrebbe cadere in modo imprevisto durante la guida e ostruire la visuale del guidatore. Dopo aver installato la visiera parasole QSV-2, sollevare e abbassare la visiera varie volte per confermare che la sezione sporgente della visiera stessa sia ben fissata nell'apertura del supporto. Controllare che non ci sia spazio tra la visiera parasole e il supporto.

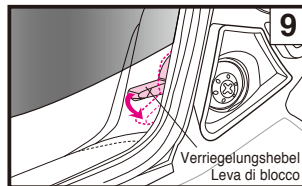
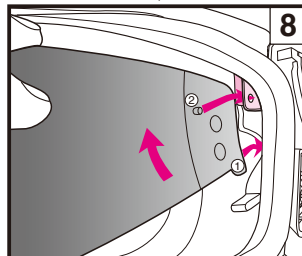
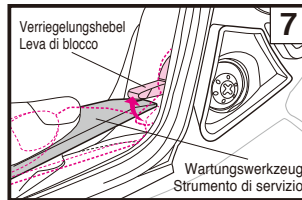
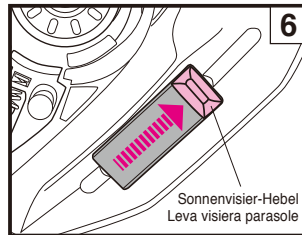
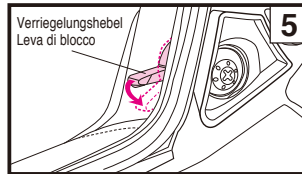
**Wichtiger Hinweis zum Umgang mit dem Sonnensvisier QSV-2**

- 1. Öffnen oder schließen Sie das Sonnensvisier nur mit dem Betätigungshebel. Heben oder senken Sie das Sonnensvisier niemals direkt mit den Händen. Dies kann zu einer Beschädigung des Hebe- und Senkmechanismus' des Sonnensvisiers führen.**
- 2. Ziehen Sie nicht den Betätigungshebel des Sonnensvisiers nach oben, außer beim Ausbau und Einbau des Sonnensvisiers. Das Sonnensvisier kann bei Verwendung eines Helms nicht vollständig nach oben geöffnet oder geschlossen werden, wenn die Hebel hochgezogen sind. Es könnte daher Ihre Sicht beeinträchtigen und zu gefährlichen Situationen führen. Verwenden Sie einen Helm stets mit den Verriegelungshebeln des Sonnensvisiers nach unten.**
- 3. Bewegen Sie den Betätigungshebel des Sonnensvisiers nicht, während der Verriegelungshebel des Sonnensvisiers herausgezogen ist. Dies könnte zu einer mechanischen Fehlfunktion des Sonnensvisiers führen und das Sonnensvisier somit nicht richtig funktionieren.**
- 4. Das QSV-2 Sonnensvisier ist nur als Blendschutz gedacht und hat nicht die Funktion eines vollen Visiers. Fahren Sie nicht mit geöffnetem Hauptvisier und nur mit dem Sonnensvisier.**
- 5. Benutzen Sie das Sonnensvisier nicht zusammen mit einer Sonnenbrille! Ihre Sicht könnte gefährlich stark verdunkelt werden.**
- 6. Fahren Sie das Sonnensvisier ein, wenn Sie durch einen Tunnel, bei Nacht oder in anderen Situationen mit wenig Licht fahren.**

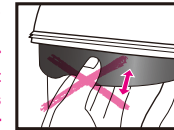

7. Schmutz und Kratzer auf dem Sonnensvisier können die Sicht während der Fahrt beeinträchtigen und zu gefährlichen Situationen führen! Wenn das QSV-2-Sonnensvisier verschmutzt oder verkratzt ist, dürfen Sie es nicht mehr verwenden. Nehmen Sie das Sonnensvisier ab und reinigen oder ersetzen Sie es.
8. Reinigen Sie das QSV-2-Sonnensvisier mit einer Lösung aus milder, neutraler Seife und Wasser. Spülen Sie es gründlich mit sauberem Wasser ab und trocknen Sie es mit einem weichen Tuch ab. **Benutzen Sie auf keinen Fall diese Reinigungsmittel: über 40 °C heißes Wasser; Salzwasser; saure oder alkalische Reinigungsmittel; Waschbenzin; Verdünner; Benzin oder andere organische Lösungsmittel; Glasreiniger; oder andere Reinigungsmittel, die organische Lösungsmittel enthalten.** Durch die Verwendung dieser Reinigungsmittel können die chemischen Eigenschaften des Sonnensvisiers verändert werden, und die Sicherheit kann beeinträchtigt werden.
9. Obwohl das QSV-2 Sonnensvisier beschlaghemmend beschichtet ist, kann es bei niedrigen Temperaturen oder hoher Luftfeuchtigkeit dennoch zu einem Beschlagen kommen. In diesem Fall öffnen Sie dem unteren Lufteinlass oder fahren Sie das Sonnensvisier ein.
10. Das QSV-1 Sonnensvisier kann nicht für GT-Air II verwendet werden. Verwenden Sie das QSV-2 Sonnensvisier für GT-Air II.
11. Unter bestimmten Lagerbedingungen kann es zu einer weißen Verfärbung des Sonnensvisiers kommen. In diesem Fall reinigen Sie das Sonnensvisier mit einem weichen Tuch, wie es etwa für Brillen verwendet wird.
12. Verwenden Sie keine Aufkleber oder Kleband auf dem QSV-2 Sonnensvisier. Sie könnten Ihre Sicht beeinträchtigen.

Avviso importante sulla gestione della visiera parasole QSV-2

! 1. Sollevare o abbassare la visiera parasole soltanto utilizzando la leva.

Non sollevare o abbassare la visiera parasole direttamente con le mani. Questo potrebbe danneggiare il meccanismo di sollevamento e abbassamento della visiera parasole.

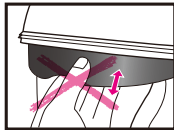

- Non tirare le leve della visiera parasole in alto tranne durante la rimozione e l'installazione della visiera parasole. La visiera parasole non può essere aperta o chiusa completamente con le leve verso l'alto quando si utilizza un casco. Potrebbe ostruire la visuale e può essere molto pericoloso. Utilizzare sempre un casco quando le leve di blocco della visiera parasole sono abbassate.
- Non spostare la leva della visiera parasole con la leva di blocco della stessa in posizione estratta. Ciò potrebbe causare il malfunzionamento meccanico della visiera parasole e la stessa potrebbe non funzionare correttamente.
- La visiera parasole QSV-2 è progettata solo per l'oscuramento e non può funzionare da schermo. Non guidare con lo schermo alzato, usando solo la visiera parasole.
- Non usare la visiera parasole e gli occhiali da sole contemporaneamente, perché ciò oscurerà pericolosamente la visuale!
- Alzare la visiera parasole durante la guida notturna, attraversando una galleria o in qualunque altra situazione di luce scarsa.

- Sporco e graffi sulla visiera parasole potrebbero ostruire la visuale durante la guida e possono essere molto pericolosi! Se la visiera parasole QSV-2 si sporca o si graffia, interromperne immediatamente l'uso. Rimuovere la visiera parasole e pulirla o sostituirla.
- La visiera parasole QSV-2 deve essere lavata con una soluzione di sapone neutro delicato e acqua. Risciacquare bene con acqua pulita e asciugare con un panno morbido. **Non utilizzare i seguenti materiali per la pulizia: acqua calda oltre i 40 °C, acqua salata, detergente acido o alcalino, benzene, solventi, benzina o altri solventi organici, detergente per vetri o altri detergenti contenenti solventi organici.** Se viene utilizzato uno di questi detergenti, la natura chimica della visiera parasole/visiera potrebbe essere alterata e la sicurezza potrebbe essere ostacolata.
- La visiera parasole QSV-2 ha ricevuto un trattamento antiappannante, ma potrebbe appannarsi a temperature basse o con alta umidità. In questo caso, aprire la presa d'aria inferiore per far circolare l'aria o alzare la visiera parasole.
- La visiera parasole QSV-1 non può essere utilizzata per GT-Air II. Utilizzare la visiera parasole QSV-2 per GT-Air II.
- In determinate condizioni di conservazione, l'umidità potrebbe far diventare bianca la superficie esterna della visiera parasole. In tal caso, utilizzare un panno morbido e asciutto come quello per la pulizia degli occhiali e pulire la visiera parasole per riportarla alle condizioni originali.
- Non applicare adesivi o nastro sulla visiera parasole QSV-2. Potrebbero ostruire la visuale.

Beschlaghemmende PINLOCK® „EVO“ Scheibe

Wenn Sie die beschlaghemmende PINLOCK® „EVO“ Scheibe benutzen, lesen Sie die beigefügte Bedienungsanleitung.

- Nur tagsüber benutzen. Niemals die beschlaghemmende PINLOCK® „EVO“ Scheibe bei Nacht benutzen. Wenn Sie die beschlaghemmende PINLOCK® „EVO“ Scheibe zusammen mit einem durchsichtigen Visier nutzen, wird die Lichtdurchlässigkeit bei ungefähr 80 % liegen. Dieser Wert liegt unter den vorgeschriebenen Lichtdurchlässigkeitsnormen der USA (VESC-8, 85 %) oder Europas (ECE R22, 80 %) und ist dort deswegen nur bei Tage zur Benutzung freigegeben.
- Die beschlaghemmende PINLOCK® „EVO“ Scheibe ist nicht so resistent gegen Kratzer wie das normale Visier. Behandeln Sie sie mit großer Vorsicht.
- Die beschlaghemmende PINLOCK® „EVO“ Scheibe kann in einigen Sitzpositionen die Sicht des Fahrers einschränken.
- Vor der ersten Benutzung der beschlaghemmenden PINLOCK® EVO-Scheibe entfernen Sie bitte den Schutzfilm.
- Die beschlaghemmende PINLOCK® „EVO“ Scheibe absorbiert große Mengen an Feuchtigkeit und verhindert so das frühzeitige Beschlagen des Visiers. Bei niedrigen Temperaturen in Verbindung mit einer unzureichenden Belüftung, oder hoher Luftfeuchtigkeit kann das Visier mit Feuchtigkeit gesättigt werden, so dass die Feuchtigkeit auf dem Visier kondensiert oder es beschlägt. Diese eingeschränkte Sicht kann zu gefährlichen Situationen führen. In diesem Fall öffnen Sie den unteren Lufteinlass und/oder öffnen Sie das Visier, um die Luft innerhalb des Helms zirkulieren zu lassen, um die Streifen und den Nebel vom Helm zu entfernen.
- Erwerben Sie DKS301 für CNS-1 für den Austausch der beschlaghemmenden PINLOCK® „EVO“ Scheibe.

*PINLOCK® ist ein eingetragenes Warenzeichen der PINLOCK Systems B.V.

Wartungswerkzeug

- Das Wartungswerkzeug wird in folgenden Fällen benötigt.
- Zum Abnehmen der Sonnenblende (Siehe unter „Abnehmen der Sonnenblende QSV-2“.)
 - Entfernen der Grundplattenabdeckung der Freisprechanlage (Siehe unter „Einbauen der Freisprecheinrichtung“.)
 - Zum Einstellen der beschlaghemmenden PINLOCK® „EVO“ Scheibe (Siehe die Zeichnung.)
- Lesen Sie die Bedienungsanleitung der beschlaghemmenden PINLOCK® „EVO“ Scheibe, bevor Sie Einstellungen daran vornehmen.

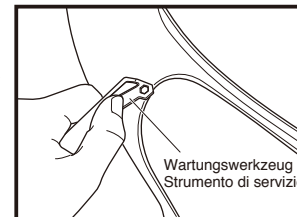

Lente PINLOCK® EVO

Se si utilizza la lente PINLOCK® EVO, leggere il manuale di istruzioni allegato.

- Solo per uso diurno. Non utilizzare mai la lente PINLOCK® EVO di notte. Se la lente PINLOCK® EVO è utilizzata con una visiera trasparente, il rapporto di trasmissione della luce sarà circa dell'80%. Questo valore non soddisfa gli standard di trasmissione della luce negli Stati Uniti (VESC-8, 85%) o in Europa (ECE R22, 80%), quindi questo è un accessorio "solo per uso diurno" in queste giurisdizioni.
- La lente PINLOCK® EVO è fatta di un materiale che si graffia più facilmente rispetto alla visiera esterna/visiera. Deve essere trattata con grande attenzione.
- La lente PINLOCK® EVO potrebbe ostruire la visuale del guidatore in alcune posizioni di guida.
- Rimuovere la pellicola di protezione prima di usare la lente PINLOCK® EVO per la prima volta.
- La lente PINLOCK® EVO dimostra grande efficacia nell'arrestare l'appannamento perché assorbe l'umidità. Tuttavia, se il casco è utilizzato in modo continuo con la presa d'aria inferiore in posizione chiusa in condizioni di bassa temperatura e alta umidità, la lente può diventare satura di vapore acqueo causando la comparsa di strisce e appannamento. Se compaiono strisce o appannamento, ciò potrebbe ostruire la visuale ed essere molto pericoloso! In questo caso, aprire la presa d'aria inferiore e/o la visiera per far circolare l'aria all'interno del casco e rimuovere così le strisce e l'appannamento dal casco.
- Acquistare DKS301 per CNS-1 per la sostituzione della lente PINLOCK® EVO.

*PINLOCK® è un marchio commerciale registrato di PINLOCK SYSTEMS B.V.

Strumento di servizio

- Lo strumento di servizio è lo strumento da usare nei casi seguenti.
- Rimozione della visiera parasole (Fare riferimento a "Rimozione della visiera parasole QSV-2".)
 - Rimozione del coperchio della base interfono (Fare riferimento a "Quando si installa l'interfono".)
 - Regolazione della lente PINLOCK® EVO (Fare riferimento al disegno.)
- Quando si regola la lente PINLOCK® EVO, leggere il manuale di istruzioni fornito con la lente.

Austausch der inneren Teile

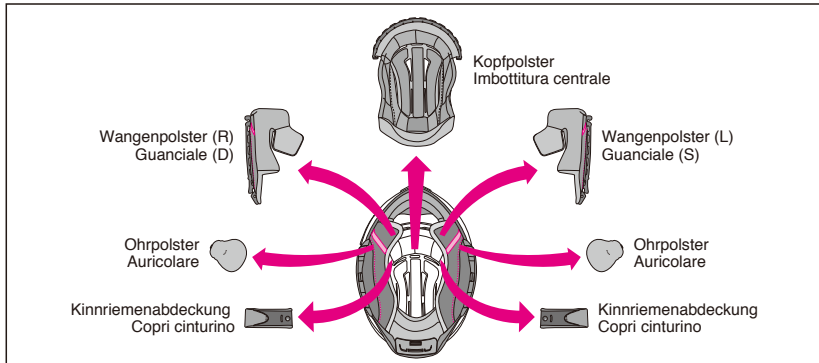

Kopfpolster, rechtes und linkes Wangenpolster, rechte und linke Kinnriemenabdeckung und das rechte und linke Ohrpolster können zum Waschen herausgenommen werden. Sie können die Passform Ihres Helms weiter anpassen, wenn Sie die Standardpolster gegen optionale Polster austauschen. Schauen Sie auf die Liste und Zeichnung der inneren Teile und überprüfen Sie, ob die Teile angebracht oder entfernt sind. Achten Sie immer darauf, das Kopfpolster, die Wangenpolster und die Kinnriemenabdeckungen vor dem Fahren zu befestigen. Wenn erforderlich, verwenden Sie die folgende Tabelle, um die korrekten inneren Teile zu bestellen, um die Passform Ihres Helms anzupassen.

| Helmgröße/Dimensioni casco | | XS | S | M | L | XL | XXL |
|--|---|------------|-----------|-----------|-----------|------------|------------|
| Kopfpolster Imbottitura centrale | Optional (fester Sitz)/ Optional (più stretto) | — | S13 | M13 | L13 | XL13 | XL9 |
| | Standard/ Standard | S13 | S9 | M9 | L9 | XL9 | XL5 |
| | Optional (lockerer Sitz)/ Optional (meno stretto) | S9 | S5 | M5 | L5 | XL5 | — |
| Wangenpolster Guanciaie | Optional (fester Sitz)/ Optional (più stretto) | — | — | — | 39 | — | 35 |
| | Standard/ Standard | 39 | — | — | 35 | — | 31 |
| | Optional (lockerer Sitz)/ Optional (meno stretto) | 35 | — | — | 31 | — | — |

- Die Wangenpolster können bei allen Helmgrößen benutzt werden. Für Helmgröße „M“ wählen Sie zum Beispiel Größe 31, wenn Ihnen der Helm zu stramm sitzt, oder 39, wenn Sie einen festeren Sitz haben möchten (Beides sind optionale Größen).
- Das Kopfpolster ist bei allen Helmgrößen unterschiedlich. Bitte vergewissern Sie sich, welche Helmgröße Sie haben, bevor Sie optionale Polster bestellen.

Sostituzione dei componenti interni

Imbottitura centrale, guanciali destro e sinistro, copri cinturino destro e sinistro e auricolari destro e sinistro possono essere rimossi per il lavaggio. È inoltre possibile regolare la misura del casco passando alle imbottiture opzionali. Controllare l'elenco e il disegno dei componenti interni e verificare se i componenti sono installati o rimossi. Assicurarsi di fissare sempre l'imbottitura centrale, i guanciali e i copri cinturino prima di mettersi alla guida. Se necessario, usare la seguente tabella per ordinare i componenti interni adatti per regolare la misura del casco.

- Gli stessi guanciali possono essere usati con caschi di dimensioni diverse. Per il casco di taglia M, per esempio, scegliere guanciali di dimensione 31 se si desidera una calzata più lasca o 39 per una calzata più avvolgente (entrambi sono parti opzionali).
- Le imbottiture centrali variano a seconda delle dimensioni del casco. Controllare la taglia del casco prima di procedere all'acquisto.

Entnahme von Polstern

1. Herausnehmen der Wangenpolster

Lösen Sie die 3 Druckknöpfe und entfernen Sie das Polster von der Wangenpolster-Basis (Zeichnung 1), und ziehen Sie die Raste (a) aus dem Wangenpolster-Bügel (A) (Zeichnung 2). Ziehen Sie als nächstes die Raste (b) aus dem Wangenpolster-Bügel (B), wie in Zeichnung 3 gezeigt. Ziehen Sie nicht mit Gewalt. **Ziehen Sie immer zuerst die vordere Raste (a) heraus. Wenn Sie die hintere Raste (b) vor der Raste (a) herausziehen, könnte die Platte beschädigt werden.**

2. Herausnehmen der Ohrpolster

Lösen Sie die 4 Schnallen auf der Platte von der Wangen-Grundplatte, wie in der Zeichnung zu sehen. Entnehmen Sie das Ohrpolster. Nehmen Sie das andere Ohrpolster auf dieselbe Weise heraus.

Rimozione dei componenti interni

1. Rimozione dei guanciali

Sganciare i 3 bottoni a pressione per rimuovere il cuscinetto dalla base del guanciaie (Disegno 1) e tirare la tacca (a) dalla staffa cuscinetto laterale (A) (Disegno 2). Quindi, tirare la tacca (b) dalla staffa cuscinetto laterale (B) come da Disegno 3. Non tirare con forza. **Assicurarsi di tirare fuori la tacca anteriore (a) per prima. Tirando fuori la tacca posteriore (b) prima di tirare la tacca (a), la piastra potrebbe essere danneggiata.**

2. Rimozione degli auricolari

Sganciare le 4 chiusure della piastra dalla base del guanciaie, come mostrato nel disegno. Rimuovere l'auricolare. Rimuovere l'altro auricolare nella stessa maniera.

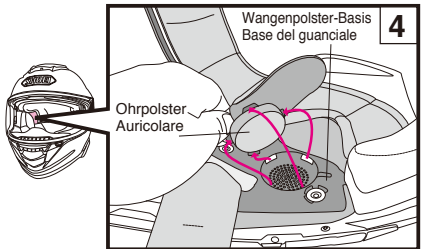
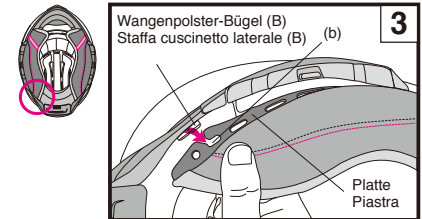
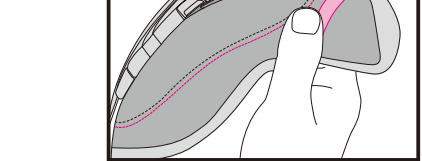
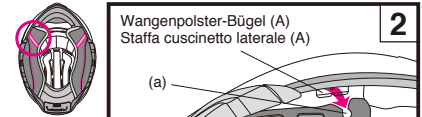
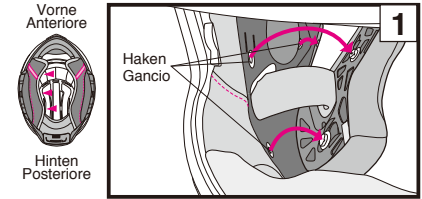

Deutsch

3. Entfernung des Kopfpolsters

Entfernen Sie zuerst das Kopfpolster durch Öffnen der beiden Druckknöpfe an der Rückseite des Helms (Zeichnung 5), und ziehen Sie dann das Vorderteil des Kopfpolsters aus dem Kopfteil, wie in Zeichnung 6 gezeigt.

4. Anziehen der Kinnriemenabdeckung

Entfernen Sie das Wangenpolster und lösen Sie anschließend den Druckknopf der Kinnriemenabdeckung. Entfernen Sie die Abdeckung vom Kinnriemen (Zeichnung 7). Entfernen Sie die andere Kinnriemenabdeckung auf dieselbe Weise.

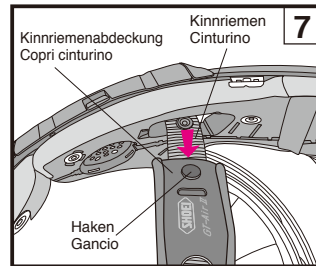
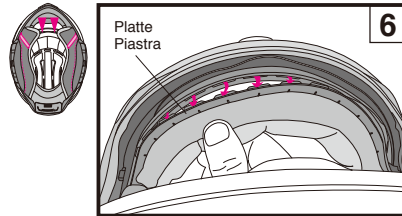
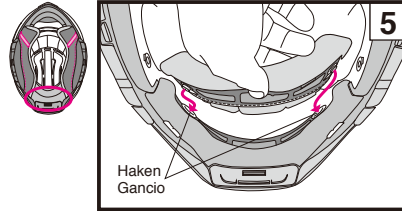

Italiano

3. Rimozione dell'imbottitura centrale

Rimuovere l'imbottitura centrale sganciando prima i 2 bottoni a pressione nella parte posteriore del casco (Disegno 5), quindi tirare la parte anteriore dell'imbottitura centrale dalla parte centrale come da Disegno 6.

4. Rimozione dei copri cinturino

Rimuovere il guanciaie, quindi sganciare il bottone a pressione del copri cinturino. Rimuovere il coperchio dal cinturino (Disegno 7). Rimuovere l'altro copri cinturino nella stessa maniera.

Ohrpolster

Die Ohrpolster wurden entworfen, um Windgeräusche zu unterdrücken. Eine Anleitung zum Entfernen oder Einsetzen der Ohrpolster finden Sie unter "Entfernen und Einsetzen von Innenteilen".

⚠ Mit eingesetzten Ohrpolstern können Geräusche anderer Verkehrsteilnehmer reduziert werden. Beachten Sie dies während der Fahrt.

Auricolari

Gli auricolari sono progettati per ridurre il rumore del vento. Per rimuovere o installare gli auricolari, vedere la sezione "Rimozione e installazioni dei componenti interni".

⚠ Con gli auricolari installati, il suono proveniente dai veicoli vicini sarà ridotto. Tenere in considerazione questo fatto durante la guida.

Deutsch

Montage der Polster

1. Montage der Kinnriemenabdeckung

Kinnriemenabdeckung rechts und links austauschbar. Führen Sie den Kinnriemen durch eine Kinnriemenabdeckung und drücken Sie sie zusammen, bis Sie ein Klicken hören.

2. Anbringen des Kopfpolsters

Richten Sie die Seite der Frontplatte an der Halterung aus (Zeichnung 9) und schieben Sie die Platte in einen Spalt der Halterung hinein (Zeichnung 10-12). Schnappen Sie die 2 Druckknöpfe im hinteren Bereich des Kopfpolsters gemäß der Zeichnung 13 ein.

3. Anbringen der Ohrpolster

Die Ohrpolster rechts und links sind austauschbar. Legen Sie Teil (A) des Ohrpolsters zwischen das Kopfpolster und den stoßabsorbierenden EPS-Kern, wie in Zeichnung 14 gezeigt. Führen Sie die 4 Laschen auf der Platte in die Rasten der Wangenpolster-Grundplatte ein. Befestigen Sie das Ohrpolster an Ort und Stelle. Setzen Sie das andere Ohrpolster in derselben Weise ein.

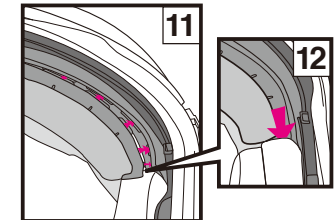
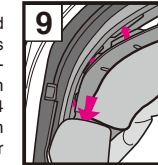
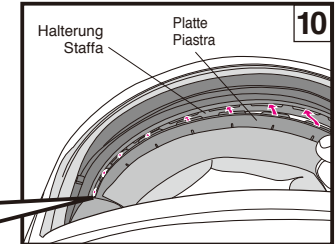
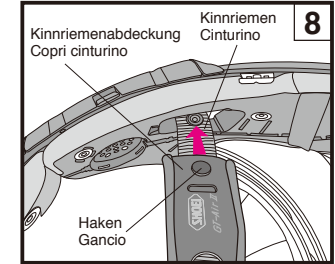

Italiano

Installazione dei componenti interni

1. Installazione dei copri cinturino

I copri cinturino sono intercambiabili per i lati destro e sinistro. Far passare il cinturino attraverso un copri cinturino e unirli a scatto fino a quando non si sente un clic.

2. Installazione dell'imbottitura centrale

Regolare il lato della piastra anteriore rispetto alla staffa (Disegno 9), quindi far scorrere e inserire la piastra in una fessura della staffa (Disegno 10-12). Fissare in posizione i due bottoni a pressione nella parte posteriore dell'imbottitura centrale come da Disegno 13.

3. Montaggio degli auricolari

Gli auricolari sono intercambiabili per i lati destro e sinistro. Premere la sezione dell'auricolare (A) tra l'imbottitura centrale e la calotta interna, come da Disegno 14. Inserire le 4 chiusure a scatto della piastra nelle tacche della base del guanciaie. Fissare in posizione l'auricolare. Installare l'altro auricolare nella stessa maniera.

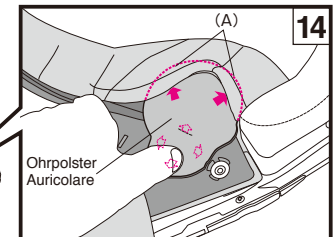
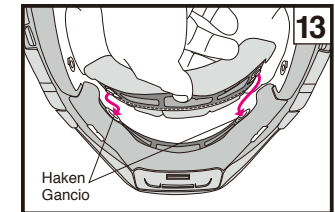

4. Anbringen der Wangenpolster

Bevor Sie die Wangenpolster einsetzen, überzeugen Sie sich davon, dass die 3 Haken so wie in der Zeichnung positioniert sind. Sie haken möglicherweise nicht ein, wenn sie nicht richtig positioniert sind.

Bestimmen Sie ein rechtes und ein linkes Polster. Führen Sie die Raste (b) in einen Halteclip eines Wangenpolster-Bügels (B) an der Rückseite des Helms ein (Zeichnung 16) und schieben Sie sie zur Rückseite des Helms. Danach nach vorne gehen und die Raste (a) in einen Halteclip eines Wangenpolster-Bügels (A) einführen, wie in Zeichnung 17 gezeigt. Achten Sie darauf, die Platte zur Rückseite des Helms zu schieben, wenn Sie anfangen, den hinteren Teil einzuführen (Zeichnung 16), sonst passt die Raste (a) möglicherweise nicht in den Halteclip.

Führen Sie nach dem Einführen der Platten den Kinnriemen durch die Aussparung des Wangenpolsters (Zeichnung 18). Drücken Sie die Druckknöpfe ① bis ② auf ihre Gegenstücke in der Helminnenseite, bis diese deutlich hörbar einrasten. Stecken Sie die Ecke des Wangenpolsters (C) in den Halteclip der Wangenpolsterbasis gemäß Zeichnung 19 und befestigen Sie den Verschluss ③, indem Sie den Kopf des Verschlusses drücken. Bringen Sie das andere Wangenpolster auf dieselbe Weise an.

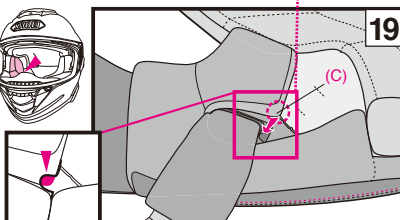
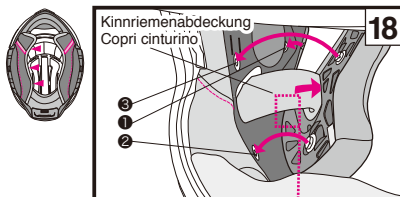
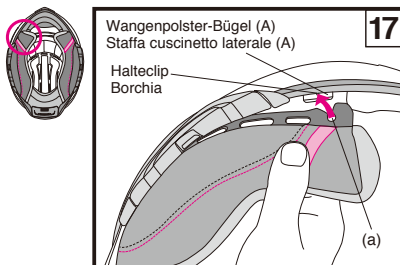
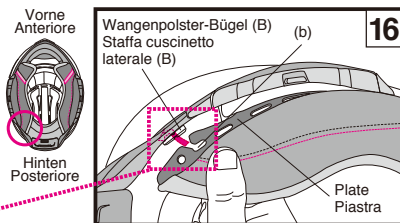
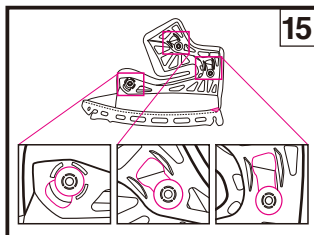

4. Installazione dei guanciali

Prima di installare i guanciali, assicurarsi che i 3 ganci siano posizionati correttamente, come mostrato nel disegno. Potrebbero non agganciarsi se non vengono posizionati correttamente. Identificare un cuscinetto destro e uno sinistro. Inserire la tacca (b) in una borchia di una staffa cuscinetto laterale (B) sulla parte posteriore del casco (Disegno 16) e farla scorrere verso la parte posteriore del casco. Quindi, eseguire l'operazione sul davanti e inserire la tacca (a) in una borchia di una staffa cuscinetto laterale (A), come da Disegno 17. Assicurarsi di far scorrere la piastra verso il lato posteriore del casco quando si inserisce la sezione posteriore (Disegno 16), altrimenti la tacca (a) potrebbe non adattarsi alla borchia.

Dopo aver inserito le piastre, far passare il cinturino attraverso la sezione cava del guanciale (Disegno 18). Agganciare i bottoni a pressione nell'ordine da ① a ② premendo con decisione le teste dei bottoni a pressione dal lato del cuscinetto finché non scattano in posizione. Inserire l'angolo del guanciale (C) nella borchia della base del guanciale come da Disegno 19, quindi fissare il bottone a pressione ③ premendo la testa del bottone a pressione. Installare l'altro guanciale nella stessa maniera.

Wichtige Hinweise zum Umgang mit den Polstern

1. Wenn Sie die Druckknöpfe lösen, halten Sie die Polster nah an den Knöpfen. Beim Schließen der Knöpfe achten Sie auf das deutliche Klicken um sicher zu sein das die Knöpfe richtig geschlossen sind.
2. Die Polster können entweder von Hand gewaschen werden, oder in einem Wäschesäckchen in der Maschine. Bitte seien Sie vorsichtig. Verwenden Sie lauwarmes Wasser. Wringen Sie die Polster vorsichtig aus und legen Sie sie zum trocknen in den Schatten. Um die Plastikteile nicht zu beschädigen, knicken oder verbiegen Sie die Polster nicht. Seien Sie besonders vorsichtig beim Waschen in der Waschmaschine. Nicht im Trockner trocknen, oder mit dem Haartrockner. Die Hitze kann das Material beschädigen. Der EPS-Kern sollte mit einem weichen Tuch und einer neutralen Seifenlösung abgewischt werden. Bitte auch hier im Schatten trocknen lassen und keinen Trockner, Haartrockner oder andere mechanische Hilfsmittel verwenden. Der EPS-Kern ist sehr empfindlich gegenüber Hitze. Wenn der EPS-Kern hohen Temperaturen ausgesetzt war, kontaktiere Sie Ihren Shoei Händler oder die Firma Shoei direkt um eine Einschätzung bezüglich der Sicherheit zu bekommen. Um Beschädigungen zu vermeiden, **benutzen Sie keine der nun angeführten Reiniger: Heißes Wasser über 40°C, Salzwasser, Säure oder Laugen, Benzin, Verdünnung, Glasreiniger oder andere organische Reiniger.**

Nota importante sulla manipolazione delle parti interne

1. Nell'agganciare o sganciare i bottoni automatici, operare vicino ai bottoni automatici e trattarli con cautela. Allacciare i bottoni automatici saldamente fino a che si fisseranno in sede con un clic.
2. È possibile pulire le parti interne lavandole a mano o in lavatrice dopo averle messe in una retina per il bucato. Trattare le parti con attenzione durante il lavaggio. Utilizzare acqua tiepida. Strizzare delicatamente le parti con un asciugamano asciutto e asciugarle all'ombra. Per prevenire danni alle zone in plastica delle parti interne, non torcerle con forza e non piegare né curvare le zone in plastica. Fare particolare attenzione se si utilizza una lavatrice. Non asciugare le parti interne con un asciugatrice, un asciugacapelli, o qualsiasi altro tipo di asciugatore meccanico, perché il calore può danneggiare il materiale. La linea di assorbimento dell'impatto (sezione in schiuma di polistirene) dovrebbe essere inumidita con un panno morbido imbevuto in una soluzione di sapone neutro delicato e acqua e quindi strofinata. Lasciate che la linea di assorbimento dell'impatto asciughi all'ombra. Non asciugare la linea di assorbimento dell'impatto alla luce del sole né utilizzare qualsiasi genere di asciugatore meccanico, dal momento che la linea di assorbimento dell'impatto è estremamente sensibile al calore. Se la linea di assorbimento dell'impatto viene esposta a un forte calore di qualsiasi genere, contattare il rivenditore o SHOEI direttamente per una valutazione sulla sicurezza. Per prevenire danni, **non utilizzare nessuno dei seguenti materiali di pulizia: acqua calda oltre i 40°C; acqua salata; detersivi acidi o alcalini; benzina, diluente o altri solventi organici; detersivi per il vetro; o qualsiasi detergente che contenga solventi organici.**

Deutsch

Beim Einbau der Freisprechanlage

Entfernen Sie die Grundplattenabdeckungen der Freisprechanlage, wenn Sie diese einbauen. Legen Sie die Batterie in das Batteriefach unten an der Rückseite des Helms ein.

Beachten Sie beim Ein- und Ausbau der Freisprechanlage die Bedienungsanleitung der Freisprechanlage, die Sie benutzen.

Entfernen der Grundplattenabdeckung der Freisprechanlage

Führen Sie das Wartungswerkzeug in den Spalt zwischen der Grundplatte und der Abdeckung ein, drücken Sie dabei gegen die Lasche und schieben Sie die Abdeckung nach unten und in Richtung des Pfeils in der Zeichnung 1 ein. Wenn Sie die Abdeckung direkt nach unten schieben, kann die Grundplatte beschädigt werden.

Einbau der Grundplattenabdeckung der Freisprecheinrichtung

Richten Sie die Oberseite der Abdeckung an der Grundlinie der Grundplatte der Freisprecheinrichtung aus (Zeichnung 2). Schieben Sie die Abdeckung in Pfeilrichtung auf die Grundplatte.

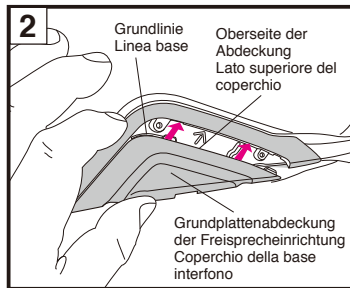
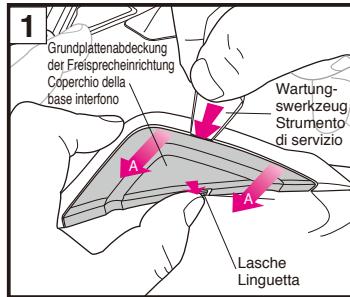

Italiano

Quando si installa l'interfono

Quando si installa l'interfono, rimuovere i coperchi della base interfono. Per quanto riguarda la batteria, collocarla nell'apposito vano nella parte posteriore in basso del casco.

Per installare e rimuovere l'interfono, fare riferimento al manuale di istruzioni dell'interfono in uso.

Rimozione del coperchio della base interfono

Inserire lo strumento di servizio nello spazio tra la base interfono e il coperchio spingendo la linguetta, quindi far scorrere il coperchio verso il basso nella direzione della freccia A come da Disegno 1. Far scorrere il coperchio direttamente al di sotto potrebbe danneggiare la base.

Installazione del coperchio della base interfono

Allineare la parte superiore del coperchio con la linea base sulla base interfono (Disegno 2).

Far scorrere il coperchio verso l'alto sulla base nella direzione indicata dalla freccia.

Deutsch

Entfernen der Batteriefachabdeckung

Drücken Sie die Lasche in die Richtung des Pfeils in der Zeichnung und heben Sie die Batteriefachabdeckung wie in Zeichnung 4 an. Wenn Sie die Abdeckung entfernt haben, nehmen Sie das Polstermaterial aus dem Fach heraus.

Einsetzen der Batteriefachabdeckung

Setzen Sie die Haken (3 Stellen) der Batteriefachabdeckung in die festen Löcher des Batteriegehäuses (Zeichnung 5) ein, bis sie einrasten (Zeichnung 6).

ACHTUNG

- Wenn die Freisprecheinrichtung verwendet wird, kann das Geräusch von Fahrzeugen in der Nähe überlagert werden, je nach den Lautstärkeinstellungen der Freisprecheinrichtung und der angeschlossenen Geräte. Achten Sie darauf, die Lautstärke so einzustellen, dass ihr Gehör nicht beeinträchtigt wird.
- Wenn keine Freisprecheinrichtung in den Helm eingebaut ist, müssen Sie die Grundplattenabdeckungen der Freisprecheinrichtung im Helm belassen und der Batteriefachdeckel muss eingesetzt sein.
- Verwenden Sie nur von SHOEI empfohlene Freisprechanlagen, die exklusiv für den GT-Air II entwickelt wurden. Informationen über von SHOEI empfohlene Freisprechanlagen finden Sie auf der offiziellen Website (<https://www.shoei.com/>).
- Informationen über den Umgang mit der Freisprechanlage finden Sie in der Bedienungsanleitung der Freisprechanlage, die Sie benutzen.

Italiano

Rimozione del coperchio vano batteria

Sollevare il coperchio del vano batteria spingendo la linguetta nella direzione della freccia nel Disegno 4. Dopo aver rimosso il coperchio, rimuovere il materiale di imbottitura dal vano.

Installazione del coperchio vano batteria

Inserire i ganci (3 punti) del coperchio vano batteria nei fori fissi dell'alloggiamento della batteria (Disegno 5) finché non scattano in posizione (Disegno 6).

AVVERTENZA

- Quando si usa l'interfono, il suono proveniente dai veicoli vicini può essere compromesso a seconda delle impostazioni del volume dell'interfono e dei dispositivi di connessione. Assicurarsi di regolare il volume di conseguenza, in modo tale che l'udito non venga compromesso.
- Quando l'interfono non è installato sul casco, assicurarsi di utilizzare il casco con i coperchi base interfono e il coperchio vano batteria montati.
- Assicurarsi di utilizzare l'interfono raccomandato da SHOEI, progettato esclusivamente per GT-Air II. Per informazioni sugli interfono consigliati da SHOEI, fare riferimento al sito web ufficiale di SHOEI (<https://www.shoei.com/>).
- Per informazioni sulla gestione dell'interfono, fare riferimento al manuale di istruzioni dell'interfono in uso.

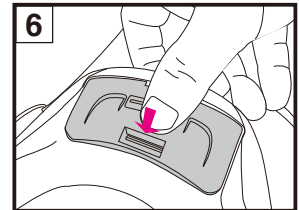
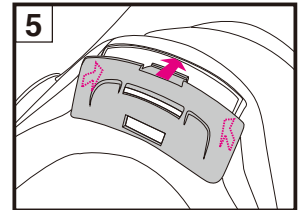
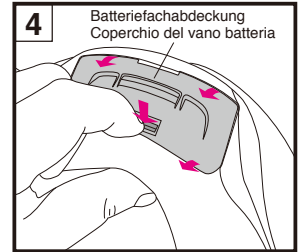

Deutsch

E.Q.R.S. (Emergency Quick Release System/ Notfallschnelllösesystem)

E.Q.R.S. (Emergency Quick Release System/Notfallschnelllösesystem) ist ein Mechanismus, der es Nothelfern ermöglicht, die Wangenpolster zu entfernen. Zerschneiden oder trennen Sie zunächst den Kinnriemen ab, wenn Sie im Notfall ein Wangenpolster entfernen wollen. Halten Sie den Helm fest, sodass der Kopf des Fahrers sich nicht bewegen kann, fassen Sie dann die Notfall-Lasche (Zeichnung 1) und ziehen Sie ihn in die Richtung, die in Zeichnung 2 angezeigt wird. (Wenn der Windabweiser eingesetzt wird, muss er entfernt werden, bevor Sie die Notfall-Lasche ziehen.)

Durch das Ziehen der Notfall-Lasche werden die Druckknöpfe gelöst, sodass das Wangenpolster durch die Unterseite des Helms herausgezogen werden kann, während der Helm noch auf dem Kopf des Fahrers sitzt. Gehen Sie auf der anderen Seite zum Entfernen ebenso vor.

Achten Sie darauf, den Helm festzuhalten und achten Sie besonders darauf, den Kopf des Fahrers nicht zu bewegen, während Sie die Wangenpolster entfernen.

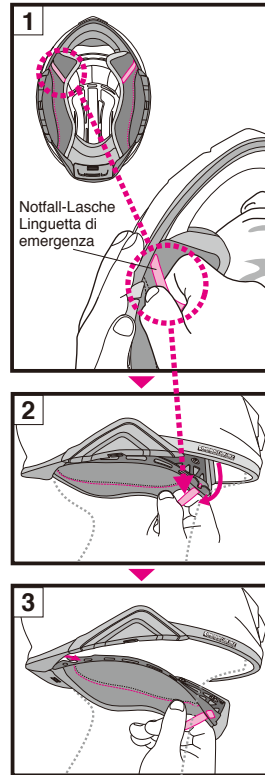

Italiano

E.Q.R.S. (Sistema di rilascio rapido di emergenza)

E.Q.R.S. (sistema di rilascio rapido di emergenza) è un meccanismo per emergenza personale per rimuovere i guanciali. Per rimuovere un guanciale in caso di emergenza, tagliare o sciogliere anzitutto il cinturino. Tenendo il casco saldamente in modo che la testa del centauro non possa muoversi, afferrare la linguetta di emergenza (Disegno 1) e tirarla verso la direzione indicata nel Disegno 2. (Se è installato un sottogola, deve essere rimosso prima di utilizzare la linguetta di emergenza.)

Tirando la linguetta di emergenza si rilasceranno i bottoni a pressione e si consentirà l'estrazione dei guanciali dalla parte inferiore del casco mentre questo si trova ancora sulla testa del centauro. Seguire la stessa procedura per rimuovere l'altro lato.

Assicurarsi di reggere saldamente il casco e di prestare assoluta attenzione a non spostare la testa del centauro mentre si stanno rimuovendo i guanciali.

1. Achten Sie darauf, den Helm beim Herausziehen der Wangenpolster fest an der Hand zu halten.
2. Verwenden Sie nur originale SHOEI-Wangenpolster und niemals Nicht-SHOEI-Teile.

1. Assicurarsi di reggere saldamente il casco con le mani quando si estraggono i guanciali.
2. Utilizzare esclusivamente guanciali SHOEI originali e non utilizzare mai componenti non SHOEI.

Deutsch

⚠ ACHTUNG

1. Überprüfen Sie vor dem Einsatz, ob die Visierhaken und die Aufnahmevorrichtung fest angebracht sind.
2. Nutzen Sie den Helm nur mit eingebautem Kopfpolster, Wangenpolster und Kinnriemenabdeckung.
3. Wenn Sie den Helm oder das Visier reinigen, benutzen Sie auf keinen Fall eines der folgenden Reinigungsmittel: Heißes Wasser (Mehr als 40 °C), Salzwasser, Säure, Benzin, Verdüner und andere organische Lösemittel; Glasreiniger oder jeden anderen Reiniger, der organische Lösungsmittel enthält. Durch die Verwendung dieser Reinigungsmittel wird der Helm beschädigt und ist nicht mehr sicher.
4. Wenn während der Fahrt Insekten auf dem Helm verbleiben, kann die Helmoberfläche angegriffen werden. Bitte entfernen Sie alle Insekten nach jeder Fahrt.
5. Achten Sie darauf, dass Sie SHOEI-Originalteile verwenden, wenn Sie das Visier, das Sonnensvisier oder die Polster austauschen.

Italiano

⚠ AVVERTENZA

1. Prima dell'utilizzo, controllare che i ganci e gli ingranaggi della visiera siano montati saldamente.
2. Assicurarsi sempre di utilizzare imbottitura centrale, guanciali e copri cinturino quando si utilizza il casco.
3. Per le operazioni di pulizia e manutenzione del casco e della visiera, non utilizzare i seguenti materiali di pulizia: acqua a temperatura superiore ai 40 °C, acqua salata, qualunque detergente alcalino o acido, benzene, solvente, benzina o altri solventi organici, pulitore per vetri e ogni altro detergente contenente solventi organici. Se qualcuno di questi prodotti dovesse essere utilizzato, le proprietà chimiche naturali del casco potrebbero essere alterate e la sicurezza compromessa.
4. Nel caso che insetti dovessero attaccarsi al casco durante la guida, la superficie potrebbe essere corrosa se non sono rimossi prontamente. Devono essere rimossi immediatamente.
5. Assicurarsi di usare componenti originali SHOEI per sostituire visiera, visiera parasole o parti interne.

⚠ ACHTUNG

1. Ziehen Sie niemals die Notfall-Lasche während der Fahrt.
2. Verwenden Sie das Emergency Quick Release System (Notfallschnelllösesystem) nicht zum Ausbau der Wangenpolster für die Wartung.

⚠ AVVERTENZA

1. Non tirare mai la linguetta di emergenza durante la corsa.
2. Non utilizzare il sistema di rilascio rapido di emergenza quando si rimuove un guanciale per la manutenzione.

EMERGENCY USE ONLY
PULL RED TAB AND REMOVE CHEEK PAD

⚠ Lösen Sie diese Aufkleber niemals von einem Helm ab.
Non staccare mai questi adesivi dal casco.

Deutsch**Teileliste**

Die folgenden Teile sind zum Austausch oder zur Reparatur erhältlich.

Bei den Teilen ist eine Anleitung zum Einbau enthalten.

- CNS-1-Visier
- CNS-1 Visier Grundplatten 2 (Rechts und Links)
- QRSA-Schrauben
- CNS-1 Visier Grundplatte 2 & Schrauben-Set
- QSV-2 Sonnenvisier
- Beschlaghemmende PINLOCK® „EVO“ Scheibe (DKS301)
- Oberer Lufteinlass
- Oberer Luftauslass (rechts und links)
- Windabweiser
- Atemabweiser
- Kopfpolster
- Wangenpolster (rechts und links)
- Kinnriemenabdeckungen (rechts und links)
- Ohrpolster (rechts und links)

Italiano**Elenco componenti**

Queste parti opzionali sono disponibili per sostituzione o riparazione.

Per sostituire queste parti, leggere il manuale d'istruzioni fornito con le parti.

- Visiera CNS-1
- 2 piastre di base visiera CNS-1 (destra e sinistra)
- Viti Q.R.S.A.
- Set 2 piastre di base e viti visiera CNS-1
- Visiera parasole QSV-2
- Lente PINLOCK® EVO (DKS301)
- Presa d'aria superiore
- Uscita d'aria superiore (destra e sinistra)
- Sottogola
- Paranaso
- Imbottitura centrale
- Guanciali (destra e sinistra)
- Copri cinturino (destra e sinistra)
- Auricolari (destra e sinistra)

Español**Português**

| | | |
|--|--|----------------|
| Lea esto primero | Leia isto primeiro | 59 |
| Compruebe los artículos suministrados | Confirmar os Componentes Embalados | 60 |
| Descripción de las piezas | Descrição dos Componentes | 61 |
| Deflector de respiración | Proteção do Respiradouro | 62 |
| Aplicación del aceite de silicona | Aplicação de óleo de silicone | 62 |
| Barbillera | Proteção do queixo | 63 |
| Pantalla CNS-1 | Viseira CNS-1 | 64 - 65 |
| Aviso importante sobre el manejo de la pantalla CNS-1 | Nota importante sobre o manuseamento da Viseira CNS-1 | 66 · 67 |
| Ajuste del visor CNS-1 | Ajuste do visor CNS-1 | 68 · 69 |
| Visera parasol QSV-2 | Viseira de Sol QSV-2 | 70 - 71 |
| Aviso importante sobre el manejo de la visera parasol QSV-2 | Nota importante sobre o Manuseamento da Viseira de Sol QSV-2 | 72 · 73 |
| Lente PINLOCK® EVO | Lente PINLOCK® EVO | 74 |
| Herramienta de servicio | Ferramenta de serviço | 74 |
| Cómo reemplazar las piezas interiores | Substituição de Componentes Interiores | 75 |
| Desmontaje de las piezas interiores | Remoção de Componentes Interiores | 76 - 77 |
| Acolchados de oreja | Almofadas para Orelhas | 77 |
| Instalación de las piezas interiores | Instalação de Componentes Interiores | 78 - 79 |
| Nota importante sobre cómo manejar las piezas interiores | Indicação importante sobre o manuseamento de componentes interiores | 80 |
| Al instalar el intercomunicador | Ao instalar o Intercomunicador | 81 - 82 |
| E.Q.R.S. (Emergency Quick Release System) | S.L.R.E. (Sistema de Libertação Rápida de Emergência) | 83 |
| ADVERTENCIA | AVISO | 84 |
| Lista de piezas | Lista de Componentes | 85 |

Español

Lea esto primero

Este producto es un casco de motocicleta.

No lo utilice para propósitos diferentes al de conducir una motocicleta. Si utiliza el casco para cualquier otro propósito, es posible que éste no proporcione la protección necesaria en caso de accidente.

Ningún casco es capaz de proteger al conductor contra todos los choques previsible a alta y baja velocidad.

Para una protección máxima de la cabeza, el casco debe encajar adecuadamente y el sistema de retención ha de estar firmemente abrochado bajo la barbilla. Una vez ajustado firmemente en la cabeza, el casco deberá proporcionar una visión periférica suficiente. Si el casco es demasiado grande, es posible que se deslice o se desplace en la cabeza al conducir. Esto podría causar la caída del casco en un accidente o un bloqueo de la visión durante la conducción, lo que podría traer consigo lesiones personales o incluso la muerte. Para aprender a utilizar y asegurar el casco del modo adecuado, consulte el folleto "Cómo usar el casco adecuadamente" suministrado con el casco.

Los contenidos de este manual están sujetos a cambios sin previo aviso.

Es posible que las ilustraciones de este manual difieran del producto real.

Los derechos de autor de este manual pertenecen a SHOEI CO., LTD. Se prohíbe terminantemente la reproducción o copia de este manual sin el consentimiento correspondiente por escrito.

Derecha | Izquierda
Direita | Esquerda

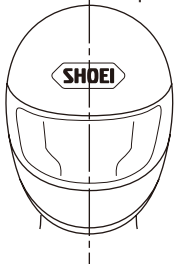

En este manual, los términos "derecha" e "izquierda" corresponden al punto de vista de un conductor que lleva el casco.

Os termos «direita» e «esquerda» utilizados no manual referem-se ao ponto de vista do utilizador do capacete.

Português

Leia isto primeiro

Este produto é um capacete de motociclo. Deve ser utilizado apenas para andar de motociclo. Em caso de utilização para outro efeito, o capacete poderá não oferecer protecção suficiente em caso de acidente.

Nenhum capacete protege o utilizador de todos os impactos, a alta ou baixa velocidade.

Para a máxima protecção, o capacete deve ser do tamanho adequado e o sistema de retenção bem apertado debaixo do queixo. O capacete deve permitir a visão periférica suficiente quando colocado na cabeça. Se o capacete estiver grande, poderá escorregar ou mexer-se durante a condução, eventualmente saindo em caso de acidente ou obstruindo a visão durante a condução, o que poderá provocar danos pessoais ou a morte. Para aprender a utilizar e fixar devidamente o capacete, consulte o manual intitulado «Como Utilizar o Capacete Correctamente», fornecido com o capacete.

O conteúdo do presente manual está sujeito a alterações sem aviso prévio.

As ilustrações do manual podem ser diferentes do produto em si.

Os direitos de propriedade intelectual relativos ao presente manual pertencem a SHOEI CO., LTD. É proibida a sua reprodução e cópia sem autorização escrita.

Español

Compruebe los artículos suministrados

Al abrir la caja del producto, confirme que se han incluido todas las piezas y accesorios.

1. Casco
2. Lente PINLOCK® EVO
3. Deflector de respiración
4. Barbillera
5. Bolsa para casco
6. Manual de instrucciones
7. "Cómo usar el casco adecuadamente"
8. Etiqueta de advertencia (etiqueta E-3: para productos ECE R22)
9. Adhesivos de logo SHOEI (2)
10. Pin PINLOCK®
11. Herramienta de servicio
12. Aceite de silicona

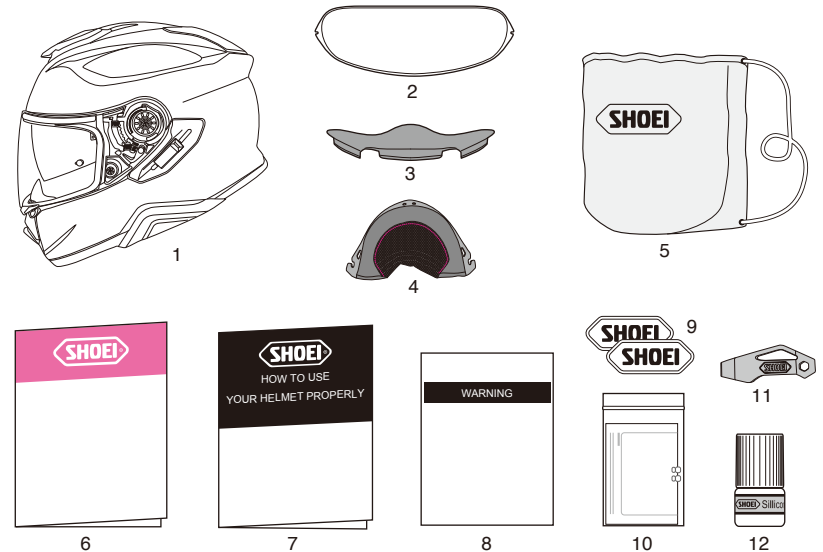

Le recomendamos guardar la caja y su material de embalaje por si necesita enviar el producto o sus piezas para su reparación. Si elimina dichos materiales, cumpla las normativas y leyes pertinentes.

Português

Confirmar os Componentes Embalados

Abrir a caixa do produto e confirmar se todos os componentes e acessórios foram fornecidos.

1. Capacete
2. Lente PINLOCK® EVO
3. Protecção do Respiradouro
4. Protecção do queixo
5. Saco para Capacete
6. Manual de Instruções
7. "Como utilizar o capacete corretamente"
8. Etiqueta de aviso (Etiqueta E-3: para Produtos ECE R22)
9. Autocolantes com o logotipo da SHOEI (2)
10. Pino PINLOCK®
11. Ferramenta de Serviço
12. Óleo de silicone



Deve guardar a caixa e o respetivo material almofadado para o caso de precisar de expedir o produto ou os seus componentes para reparação. A eliminação destes materiais deve obedecer à legislação e aos regulamentos aplicáveis.

Español

Descripción de las piezas

1. Entrada de aire inferior
2. Sistema de ventilación antiempañante
3. Palanca de bloqueo de la visera parasol
4. Pantalla CNS-1
5. Visera parasol QSV-2
6. Soporte de la visera parasol
7. Entrada de aire superior
8. Calota
9. Revestimiento de absorción de impacto
10. Salida de aire superior
11. Base de la pantalla
12. Palanca de la visera parasol
13. Correa de sujeción

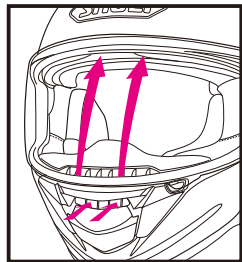
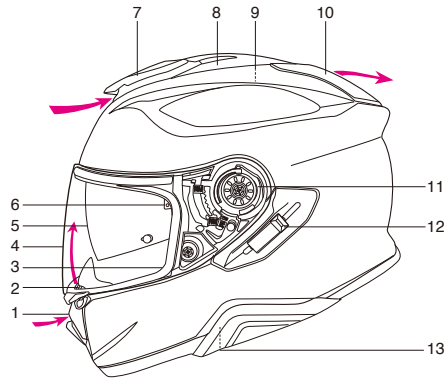

Sistema de ventilación antiempañante
Sistema de Ventilação de Desembaciamento

⚠ Abrir ventilaciones del casco puede aumentar el nivel de ruido.

Português

Descrição dos Componentes

1. Entrada de Ar Inferior
2. Sistema de Ventilação de Desembaciamento
3. Alavanca de Bloqueio da Viseira de Sol
4. Viseira CNS-1
5. Viseira de Sol QSV-2
6. Suporte da Viseira de Sol
7. Entrada de Ar Superior
8. Casco
9. Revestimento de Absorção de Impacto
10. Saída de Ar Superior
11. Base da Viseira
12. Alavanca da Viseira de Sol
13. Correia do queixo

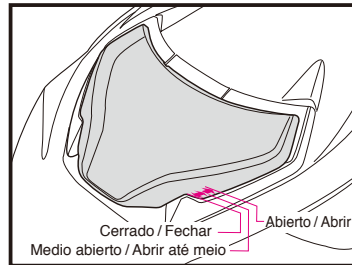

Entrada de aire superior / Entrada de Ar Superior



Salida de aire superior / Saída de Ar Superior

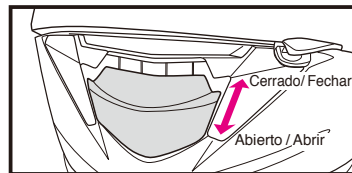

Entrada de aire inferior / Entrada de Ar Inferior

⚠ A abertura dos ventiladores do capacete pode provocar o aumento dos níveis de ruído.

Español

Deflector de respiración

El deflector de respiración reduce el empañamiento de la pantalla causado por la respiración. Para montar el deflector de respiración, siga el procedimiento siguiente.

Instalación del deflector de respiración

Tal y como se indica en el dibujo, inserte el deflector de respiración en el espacio entre la ventilación antiempañante y el revestimiento de la máscara. Después de instalar el deflector de respiración, confirme que esté firmemente fijado.

Retirada del deflector de respiración

Extraiga el deflector de respiración del espacio situado entre la ventilación antiempañante y el revestimiento de absorción de impacto. Cuando tire del deflector de respiración, la parte trasera de la moldura de la ventana podría desprenderse. Si esto ocurre, agarre la moldura de la ventana entre el pulgar y el índice y vuelva a colocarla en su posición.

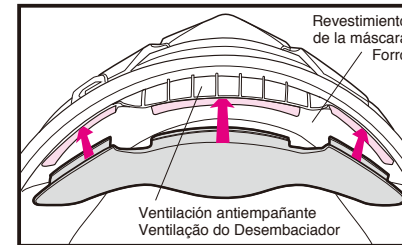

⚠ No transporte o sujete el casco por el deflector de respiración. Éste se podría desprender y el casco se podría caer.

Aplicación del aceite de silicona

Para sellar mejor la pantalla, aplique el aceite de silicona suministrado en la moldura de la ventana. Retire primero la posible suciedad o polvo, y aplique entonces una pequeña cantidad de aceite a la pieza indicada en el dibujo. Retire con un paño el aceite excedente. Si la pantalla se mancha con el aceite de silicona, puede mermar su visión. Compruebe regularmente que el casco está lubricado correctamente.

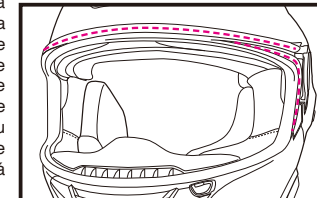

Português

Proteção do Respiradouro

O respiradouro reduz o embaçamento da viseira provocado pela respiração. Para instalar a proteção do respiradouro, siga o seguinte procedimento.

Instalação da Proteção do Respiradouro

Como mostrado no desenho, inserir a proteção do respiradouro no espaço entre a ventilação do desembaciador e o forro. Depois de instalar a proteção do respiradouro, confirme se ela está bem fixa.

Remoção da Proteção do Respiradouro

Puxar a proteção do respiradouro do espaço entre a ventilação do desembaciador e o revestimento de absorção de impacto. Quando se tira a proteção do respiradouro, a parte posterior da moldura da janela poderá sair. Neste caso, agarrar na moldura da janela entre o dedo polegar e o indicador e voltar a colocá-la no seu lugar.

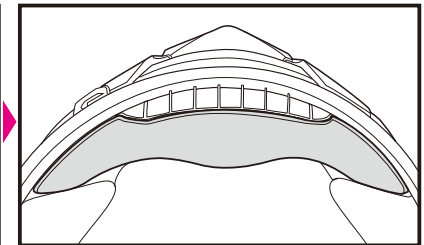

⚠ Não carregue nem segure o capacete pela proteção do respiradouro. A proteção do respiradouro pode sair, fazendo com que o capacete caia.

Aplicação de óleo de silicone

Para uma melhor vedação da viseira, aplicar o óleo de silicone fornecido na moldura da janela. Em primeiro lugar, eliminar sujidades ou pó; depois, aplicar uma pequena quantidade de óleo nas partes indicadas, como na figura. Remover o excesso de óleo. Se o óleo de silicone manchar a viseira, poderá obstruir a visão do condutor. Verificar regularmente se o nível de lubrificação é o adequado.

Español

Barbillera

La barbillera reduce la entrada de turbulencias de aire y el nivel de ruido del viento en el área de la barbillera. La barbillera es desmontable. Es posible desmontar o instalar la barbillera según el procedimiento siguiente.

Retirada de la barbillera

Desde los soportes de almohadilla de mejilla, saque las muescas que se encuentran cerca de ambos extremos de la placa. No doble ni tire de ella con fuerza; de lo contrario, podría dañarse la muesca de la placa.

Instalación de la barbillera

Instale las almohadillas de mejilla antes de instalar la barbillera. Girando la moldura inferior, fije firmemente la muesca de la placa (A) en la protuberancia del soporte de almohadilla de mejilla según el Dibujo 1. Inserte la placa entre la calota y el revestimiento de absorción de impacto desde un lado hasta el otro. Fije la muesca de la placa en el buje del otro extremo de la barbillera (Dibujo 2). Después de la instalación, compruebe que la barbillera esté instalada tal y como se muestra en el Dibujo 3.

ADVERTENCIA

1. Con la barbillera montada, el sonido de los vehículos cercanos se verá reducido. Tenga en cuenta este detalle durante la conducción.
2. No transporte o sujete el casco por la barbillera. La barbillera se podría desprender y el casco se podría caer.

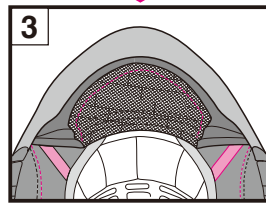
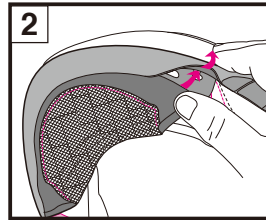
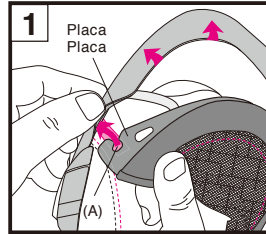
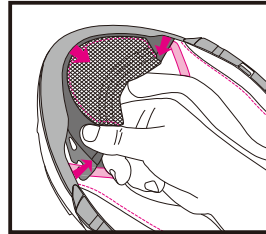

Português

Proteção do queixo

A proteção do queixo reduz a entrada de turbulência do ar e de ruído provocado pelo vento na área do queixo do capacete. A proteção do queixo é destacável. A proteção do queixo pode ser removida ou instalada seguindo o procedimento explicado em seguida.

Remoção da proteção do queixo

A partir dos suportes das almofadas laterais, retire os entalhes encastrados perto das duas extremidades da placa. Não torça ou puxe com força, caso contrário o entalhe da placa pode ficar danificado.

Instalação da proteção do queixo

Instale as almofadas laterais antes de instalar a proteção do queixo. Ao girar a parte inferior do molde, fixe o entalhe da placa (A) firmemente no ressalto do suporte da almofada lateral dianteira conforme o Desenho 1. Insira a placa entre o capacete e o revestimento de absorção de impacto de um lado para o outro. Fixe o entalhe da placa no ressalto da outra extremidade da proteção do queixo (Desenho 2). Após a instalação, confirme se a proteção do queixo está instalada como no desenho 3.

AVISO

1. Com a proteção do queixo instalada, o som dos veículos próximos será reduzido. Por favor, esteja ciente disso enquanto conduz.
2. Não carregue nem segure o capacete pela proteção do queixo. A proteção do queixo pode sair, fazendo com que o capacete caia.

Español

Pantalla CNS-1

⚠ Antes de usar la pantalla por primera vez tras la compra, retire la película protectora.

Al bajar la pantalla CNS-1 por completo, la lengüeta de la pantalla se enganchará en el gancho. Le recomendamos que use la pantalla en esta posición al conducir su motocicleta (Dibujo A).

Posición ligeramente abierta

Cuando la pantalla está empañada, la condensación puede eliminarse colocando la pantalla en una posición ligeramente abierta como se muestra en el Dibujo B y conduciendo la motocicleta a baja velocidad para hacer circular el aire dentro del casco.

ADVERTENCIA

⚠ No conduzca a alta velocidad con la pantalla en una posición ligeramente abierta. La pantalla se puede abrir completamente de forma inesperada y puede ser muy peligroso.

Retirada de la pantalla CNS-1

1. Abra una pantalla a la posición completamente abierta tal como se muestra en el Dibujo 1.
2. Levante la pantalla tirando del gatillo hacia abajo y libere los ganchos (A) y (B) como se muestra en el Dibujo 2. A continuación, retire el gancho de movimiento de la pantalla (C) en una de las direcciones de las flechas según el Dibujo 3.
3. Haga lo mismo para el otro lado.

Português

Viseira CNS-1

⚠ Antes de utilizar a viseira pela primeira vez após a aquisição do capacete, remova a película protetora da mesma.

Se empurrar completamente para baixo a viseira CNS-1, a aba da viseira encaixará no gancho. Recomendamos que use a viseira nesta posição enquanto conduz o seu motociclo (Desenho A).

Posição Ligeiramente Aberta

Quando a viseira estiver embaciada, o nevoeiro pode ser removido colocando-se a viseira na posição ligeiramente aberta como no Desenho B e conduzindo o motociclo a baixa velocidade para circular ar dentro do capacete.

AVISO

⚠ Não conduza com a viseira na posição ligeiramente aberta a alta velocidade. A viseira pode abrir totalmente de forma inesperada e pode ser muito perigoso.

Remoção da Viseira CNS-1

1. Abrir uma viseira para a posição completamente aberta como no Desenho 1.
2. Levante uma viseira puxando o gatilho para baixo e solte os ganchos (A) e (B) conforme o Desenho 2. Em seguida, remova o gancho móvel da viseira (C) para a direção da seta conforme o Desenho 3.
3. Faça da mesma forma no outro lado.

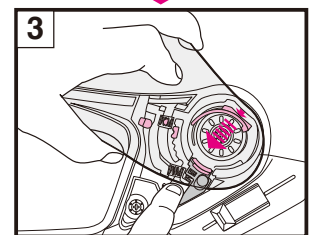
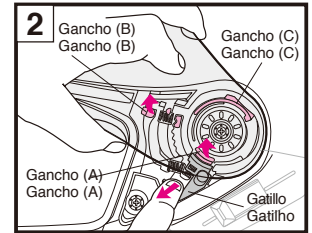
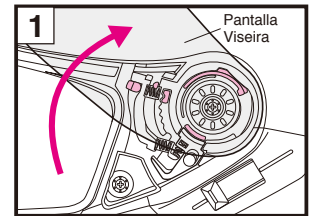
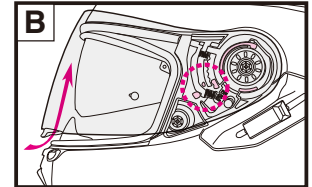
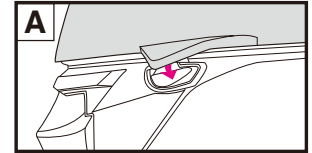

Español

Instalación de la pantalla CNS-1

1. Ajuste la pantalla a la posición completamente abierta e inserte el gancho de la pantalla (C) como se muestra en el Dibujo 4.
2. Presione las áreas con flechas de la pantalla indicadas en el Dibujo 5 hasta que haga "clic". A continuación, inserte los ganchos (A) y (B) de manera segura en las posiciones indicadas en el Dibujo 6.
3. Haga lo mismo para el otro lado.
4. Abra y cierre la pantalla varias veces y asegúrese de que todos los ganchos estén sujetos firmemente.

⚠ ADVERTENCIA

Si el gancho y el engranaje no están firmemente fijados en la base de la pantalla, la pantalla podría desprenderse durante la conducción y causar un accidente inesperado. Tras instalar la pantalla CNS-1, abra y cierre la pantalla unas cuantas veces para comprobar que el gancho y el engranaje encajan firmemente. Con la pantalla completamente cerrada, compruebe que la lengüeta de la pantalla engancha en el gancho.

Português

Instalação da Viseira CNS-1

1. Ajuste uma viseira para a posição totalmente aberta e insira o gancho da viseira (C) conforme o Desenho 4.
2. Pressione as áreas com setas de uma viseira indicadas no Desenho 5 até ouvir um clique. Em seguida, insira os Ganchos (A) e (B) com segurança nas posições indicadas no Desenho 6.
3. Faça da mesma forma no outro lado.
4. Abra e feche uma viseira algumas vezes e certifique-se de que todos os ganchos estão presos com segurança.

⚠ AVISO

Se o gancho e o mecanismo não estiverem bem apertados na base da viseira, a viseira pode soltar-se durante a condução e provocar um acidente inesperado. Após a instalação da viseira CNS-1, abra e feche a viseira algumas vezes para confirmar que o gancho e o mecanismo encaixam com segurança. Com a viseira completamente fechada, certifique-se de que a aba da viseira fica presa pelo gancho.

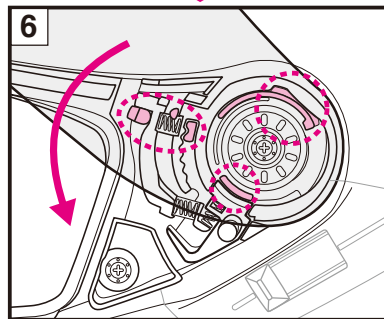
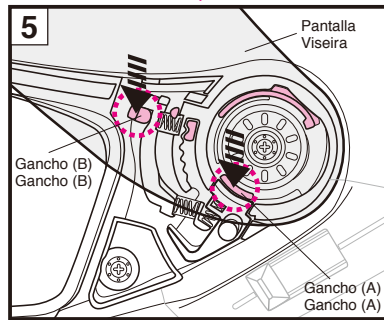
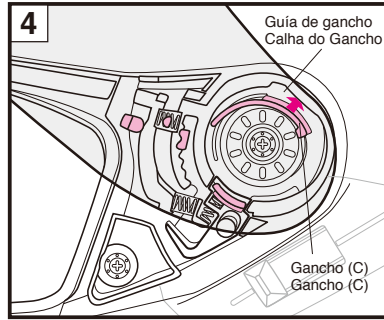

Español

Aviso importante sobre el manejo de la pantalla CNS-1

1. ¡La presencia de arañazos y suciedad en la pantalla podría dificultar la visión al conducir y puede ser muy peligroso! Si la pantalla CNS-1 se ensucia o se raya, deje de usarla inmediatamente. Extraiga la pantalla y límpiela o sustitúyala por otra.
2. Para limpiar la pantalla CNS-1, utilice una solución de agua y jabón suave y neutro. Aclare bien con agua y, a continuación, seque con un paño suave. **No utilice ninguna de las sustancias siguientes: agua caliente a más de 40°C; agua salada; cualquier detergente ácido o alcalino; bencina, diluyente, gasolina u otros disolventes orgánicos; limpiacristales o cualquier otro limpiador que contenga disolventes orgánicos.** Si se usa alguna de estas sustancias, la naturaleza química de la pantalla se puede alterar y la seguridad se verá afectada.
3. No conduzca con la pantalla empañada. Esto puede obstaculizar la visión y es, por tanto, muy peligroso. Si la pantalla CNS-1 se empaña, abra la entrada de aire inferior para que el aire circule por el interior del casco y elimine el vaho de la pantalla. El uso de la lente PINLOCK®EVO también es eficaz para detener la niebla.
4. Utilice siempre la lente PINLOCK®EVO genuina de SHOEI para CNS-1. Para ajustar la lente PINLOCK®EVO, lea las instrucciones incluidas con la misma.
5. Retire la película protectora antes de usar la pantalla por vez primera.

6. Después de limpiar o reemplazar las placas base, cierre la pantalla y asegúrese de que toque la moldura de la ventana completamente a su alrededor. Si hay una holgura entre la pantalla y la moldura de la ventana, ajuste la posición de la placa base y elimine la holgura, ya que puede ocasionar la entrada de viento o ruido.
7. Para apretar los tornillos, utilice el destornillador Phillips de tamaño N.º2 verticalmente y gírelo con cuidado. Si se usa un destornillador de tamaño incorrecto o un destornillador eléctrico, se puede romper el cabezal de un tornillo. Utilice para el reemplazo un tornillo original de aluminio. Si el tornillo se aprieta demasiado, este puede romperse. (Par recomendado: 80 cN·m o aproximadamente 8 kgf·cm)

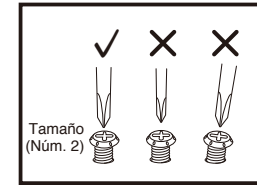

8. No coloque ningún adhesivo o cinta en el campo de visión de la pantalla.

⚠ ADVERTENCIA

La pantalla CNS-1 tintada no se vende ni ha sido concebida para el uso en los EE. UU. ¡Al utilizar la pantalla tintada junto con la visera parasol en los EE. UU., no se cumple el nivel de transmisión de luz especificado en la norma americana VESC-8*. No utilice pantallas tintadas con su casco de un modo que incumpla la norma VESC-8*. De lo contrario, su visión restringida por la pantalla tintada podría provocar un accidente, daños graves o incluso la muerte.

NOTA
VESC-8: Vehicle Equipment Safety Commission regulation NO.8 for motorcyclist eye protection (norma de la Comisión de Seguridad para los Equipos de Vehículos n.º 8 para la protección ocular del motociclista). Este estándar es una gran referencia y se aplica con la ley de uso de protección ocular de los 36 estados norteamericanos.

Nota importante sobre o manuseamento da viseira CNS-1

1. A sujidade e os riscos na viseira poderão reduzir a visibilidade durante a condução e isso pode ser muito perigoso! Se uma viseira CNS-1 ficar suja ou riscada, pare de a utilizar imediatamente. Remova a viseira e limpe-a ou substitua-a.
2. A viseira CNS-1 deve ser limpa com uma solução suave e neutra de sabão e água. Passar bem por água pura e depois secar com um pano suave. **Não utilizar nenhum dos seguintes produtos de limpeza: água quente acima de 40 °C; água salgada; qualquer detergente ácido ou alcalino; benzina, diluente, gasolina ou outros solventes orgânicos; limpa-vidros; ou quaisquer detergentes de limpeza contendo solventes orgânicos.** A utilização de qualquer um destes produtos poderá alterar a estrutura química da proteção/viseira e prejudicar a segurança.
3. Não conduzir com a viseira embaciada. Tal poderá reduzir a visibilidade e ser muito perigoso. Se a viseira CNS-1 estiver embaciada, abrir a entrada de ar inferior para permitir a circulação de ar no capacete e eliminar o embaciamento da viseira. O uso da lente PINLOCK® EVO também é eficaz na eliminação de nevoeiro.
4. Use a sempre a lente genuína PINLOCK® EVO da SHOEI para a CNS-1. Para a montagem da lente PINLOCK® EVO, leia as instruções nela contida.
5. Remova a película protetora antes da primeira utilização da viseira.

6. Após a limpeza ou substituição das placas da base, feche a viseira e certifique-se de que ela toca o reforço da janela a toda a volta. Se houver uma folga entre a viseira e o reforço da janela, ajuste a posição da placa da base e elimine a folga, pois ela pode causar rolagem do vento ou ruído.
7. Para apertar os parafusos, aplique a chave Phillips de tamanho No.2 verticalmente e gire-a cuidadosamente. Se uma chave de fendas ou chave elétrica de tamanho inadequado for usada, a cabeça do parafuso pode-se partir. Use um parafuso genuíno feito de alumínio para substituição. Se um parafuso for apertado em demasia, pode-se partir. (Torque recomendado: 80 cN·m ou cerca de 8 kgf·cm)

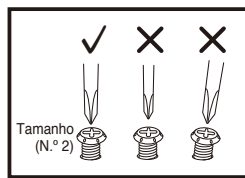

8. Não colocar autocolantes nem fita-cola no campo de visão da proteção/viseira.

⚠ AVISO

A viseira fumada CNS-1 não pode ser vendida nem usada nos EUA.

Se a viseira fumada e a viseira de sol forem usadas em conjunto nos EUA, é violado o rácio de transmissão de luz especificado no regulamento VESC-8*. Não utilizar uma viseira fumada no seu capacete de uma forma que não cumpra o regulamento VESC-8*. Caso contrário, a visão reduzida pela viseira fumada poderá provocar um acidente e ferimentos graves ou a morte.

NOTA ; VESC-8: Regulamentação da Comissão de Segurança de Equipamentos para Veículos N.º 8 para proteção ocular do motociclista. Esta norma é amplamente referenciada e aplicada pelos 36 estados dos EUA com a lei de uso de proteção ocular do motociclista.

Ajuste del visor CNS-1

- 1 Alinee el centro del orificio en la placa base inferior con el centro del orificio del tornillo inferior (dibujo 1) y apriete el tornillo temporalmente.
 - 2 Entonces, alinee el centro del orificio en la placa base superior con el centro del orificio del tornillo superior (dibujo 2).
- Coloque la arandela en la placa base y apriete el tornillo. Apriete fuertemente el tornillo inferior para fijar la placa base (dibujo 3).
- 3 Siga el mismo procedimiento para montar el otro lado.
 - 4 Monte la pantalla. Confirme que los ganchos encajan bien en los raíles de fijación.
 - 5 Cierre la pantalla y compruebe que la moldura de la ventana sella completamente la pantalla en todo su perímetro.

Si existe un hueco entre la pantalla y la moldura de la ventana.

Retire la pantalla y ajuste la posición de la placa base en cada lado del casco. Para realizar el ajuste, suelte ambos tornillos y mueva la placa ligeramente hacia la dirección mostrada en el dibujo 4. Apriete los tornillos y fije la placa base. De nuevo, monte la pantalla y compruebe que la moldura de la ventana sella completamente la pantalla en todo su perímetro. Si aún existe una ranura, siga el mismo procedimiento para ajustar la posición de la placa base en el otro lado del casco.

Tras ajustar la posición de la placa base, cierre la pantalla y confirme que el gancho sujeta la lengüeta de la pantalla. Si las placas base no están instaladas correctamente, puede que el gancho no sujeta la lengüeta de la pantalla. Por tanto, asegúrese de que la pantalla y la calota del casco no se raspen entre sí al abrir y cerrarla.

Si la pantalla está demasiado cerca tocando la moldura de la ventana.

Retire la pantalla y ajuste las placas base. Suelte ambos tornillos de una placa base y mueva la placa ligeramente hacia la dirección mostrada en el dibujo 5. Siga el mismo proceso para ambas placas base. Monte la pantalla y compruebe que se abre y cierra suavemente y que no quedan espacios huecos entre la pantalla y la moldura de la ventana.

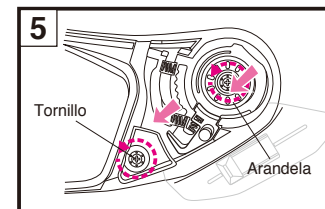
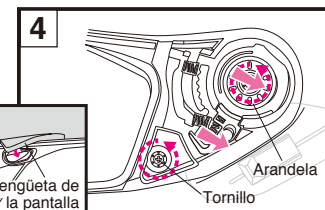
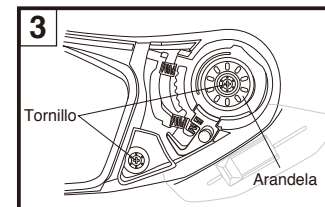
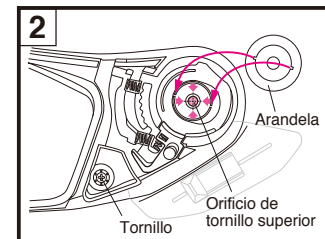
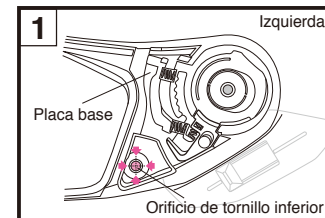

Ajuste do visor CNS-1

- 1 Alinhar o centro do orifício na placa base inferior com o centro do orifício inferior para o parafuso (figura 1) e apertar o parafuso temporariamente.
- 2 Em seguida, alinhar o centro do orifício na placa base superior com o centro do orifício superior para o parafuso (figura 2). Colocar a anilha na placa base e apertar o parafuso. Apertar bem o parafuso inferior para fixar a placa base (figura 3).
- 3 Realizar o mesmo procedimento para instalar o outro lado.
- 4 Instalar a viseira. Verificar se os ganchos encaixam bem nas respetivas calhas.
- 5 Fechar a viseira e verificar se a moldura da janela sela completamente a viseira a toda a volta.

Em caso de distância entre a viseira e a moldura da janela.

Remover a viseira e ajustar a posição da placa da base em ambos os lados do capacete. Para tal, desapertar os dois parafusos e deslocar a placa ligeiramente na direção indicada na Figura 4. Apertar os parafusos e fixar a placa da base. Voltar a instalar a viseira e verificar se a moldura da janela veda bem à volta da viseira. Se ainda houver distância, seguir o mesmo procedimento para ajustar a posição da placa da base no outro lado do capacete.

Após o ajuste da posição da placa da base, fechar a viseira e confirmar se a aba da viseira engata no gancho. Se as placas da base não estiverem bem instaladas, a aba da viseira poderá não engatar no gancho. Garantir também que a viseira e o casco do capacete não raspam ao abrir e fechar.

Caso a viseira esteja muito próxima da moldura da janela.

Remover a viseira e ajustar as placas da base. Desapertar os dois parafusos da placa da base e deslocar a placa ligeiramente na direção indicada na Figura 5. Seguir o mesmo procedimento para ambas as placas da base. Instalar a viseira e garantir que abre e fecha bem e que não há distância entre a viseira e a moldura da janela.

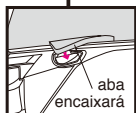
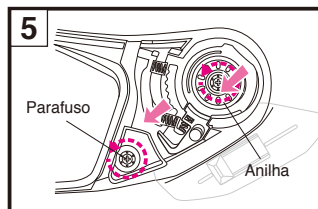
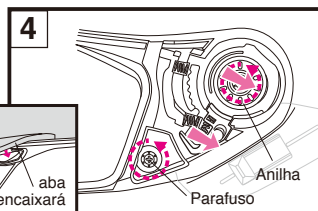
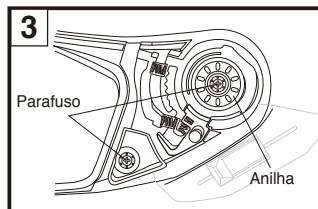
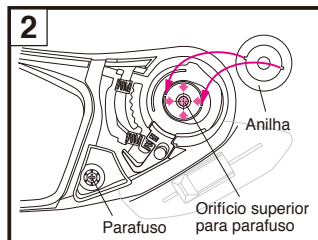
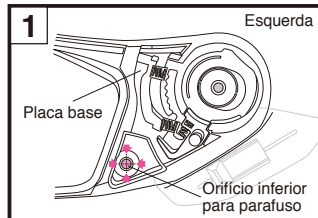

Visera parasol QSV-2

La visera parasol QSV-2 se puede abrir y cerrar cuando las palancas bloqueo de la visera parasol en ambos lados están bajadas (Dibujo 1).

No levante las palancas excepto cuando retire e instale la visera parasol. La visera parasol no se puede abrir con las palancas hacia arriba cuando se usa un casco y puede ser muy peligroso. No mueva la palanca de la visera parasol con la palanca de bloqueo de la visera parasol en la posición extraída. Podría provocar un fallo en el funcionamiento mecánico de la visera parasol y que esta no funcione correctamente.

La visera parasol QSV-2 puede abrirse o cerrarse deslizando el cierre situado en la parte izquierda de la carcasa. Para abrir la visera parasol, baje la palanca hasta que se detenga en la posición que se muestra en el Dibujo A. Si la visera parasol no está totalmente abierta, ésta se podría deslizar hacia abajo y cerrar inesperadamente durante la conducción debido a las vibraciones o a otros fenómenos y la visión podría verse obstaculizada.

Retirada de la visera parasol QSV-2

1. Confirme que las palancas de bloqueo de la visera parasol en ambos lados estén bajadas. Cuando la palanca esté levantada, empújela hacia abajo tal como se muestra en el Dibujo 1.
2. Baje la visera parasol QSV-2 deslizando la palanca de la visera parasol (Dibujo 2).
3. Tire hacia arriba de las palancas de bloqueo de la visera parasol utilizando una herramienta de mantenimiento según se indica en el Dibujo 3 para ambos lados.
4. Sostenga la visera parasol y use la herramienta de servicio para aumentar el espacio entre el soporte de la visera parasol y la visera parasol tal como indica el Dibujo 4. Extraiga la visera parasol girándola en el sentido de la flecha.
5. Proceda del mismo modo para el otro lado.

Viseira de Sol QSV-2

A viseira de sol QSV-2 pode ser aberta e fechada quando as alavancas de bloqueio da viseira de sol de ambos os lados estiverem em baixo (Desenho 1).

Não puxe as alavancas para cima, exceto ao remover e instalar a viseira de sol. A viseira de sol não pode ser aberta com as alavancas levantadas quando estiver a usar um capacete e pode ser muito perigoso. Não mova a alavanca da viseira de sol com a alavanca de bloqueio da viseira de sol na posição levantada. Isso poderá causar avaria mecânica da viseira de sol e esta poderá não funcionar corretamente.

A viseira de sol QSV-2 pode ser aberta e fechada fazendo deslizar a alavanca apropriada no lado esquerdo do casco. Para abrir a viseira de sol, puxe a alavanca para baixo até que esta pare na posição mostrada no Desenho A. Se a viseira não estiver totalmente aberta, pode escorregar e fechar inesperadamente durante a condução devido a vibrações ou outros fenómenos e a sua visão pode ficar obstruída.

Remoção da Viseira de Sol QSV-2

1. Confirme se as alavancas de bloqueio da viseira de sol de ambos os lados estão em baixo. Quando a Alavanca estiver puxada para cima, empurre-a para baixo conforme o Desenho 1.
2. Baixe a viseira de sol QSV-2 deslizando a alavanca da viseira de sol (Desenho 2).
3. Puxe as alavancas da viseira de sol para cima usando uma ferramenta de serviço conforme o Desenho 3 para ambos os lados.
4. Segurar a viseira de sol e usar a ferramenta de serviço para aumentar o espaço entre o suporte da viseira de sol e a própria viseira de acordo com o Desenho 4. Soltar a viseira de sol rodando-a na direção indicada pela seta.
5. Proceder da mesma forma para o outro lado.

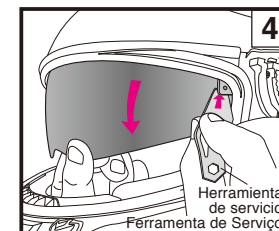
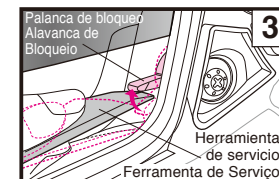
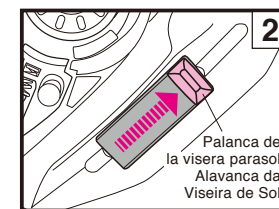
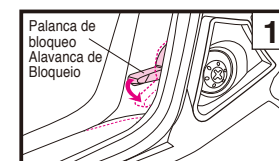
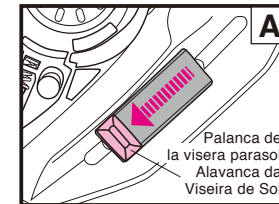

Instalación de la visera parasol QSV-2

1. Confirme que las palancas de bloqueo de la visera parasol en ambos lados estén bajadas. Cuando la palanca esté levantada, empujela hacia abajo tal como se muestra en el Dibujo 5.
2. Deslice la palanca de la visera parasol a la posición indicada en el Dibujo 6.
3. Tire hacia arriba de las palancas de bloqueo de la visera parasol utilizando una herramienta de mantenimiento según se indica en el Dibujo 7 para ambos lados.
4. Tal como se muestra en el Dibujo 8, introduzca la parte convexa ① en el extremo inferior de la visera parasol QSV-2 en el soporte. Mientras gira la visera parasol hacia arriba, presione la parte redondeada ② de la visera parasol en el soporte hasta que oiga un "clic".
5. Proceda del mismo modo para el otro lado.
6. Elimine las posibles huellas digitales de la visera parasol con un paño suave y seco.
7. Después de la instalación, asegúrese bajar las palancas de la visera parasol (Dibujo 9).

ADVERTENCIA

Si la visera parasol no está montada correctamente, existe la posibilidad de que se caiga durante la conducción y obstruya la visión del conductor. Tras instalar la visera parasol QSV-2, suba y baje la pantalla varias veces para comprobar que la lengüeta de la pantalla encaja firmemente en la abertura del soporte. Compruebe que no hay espacio libre entre la visera parasol y el soporte.

Instalação da Viseira de Sol QSV-2

1. Confirme-se as alavancas de bloqueio da viseira de sol de ambos os lados estão em baixo. Quando a Alavanca estiver puxada para cima, empurre-a para baixo conforme o Desenho 5.
2. Deslize a alavanca da viseira de sol para a posição mostrada no desenho 6.
3. Puxe as alavancas da viseira de sol para cima usando uma ferramenta de serviço conforme o Desenho 7 para ambos os lados.
4. Como mostrado no Desenho 8, insira o componente convexo ① situado no bordo inferior da viseira de sol QSV-2 no suporte. Enquanto roda a viseira de sol para cima, pressione a parte arredondada ② da viseira de sol para dentro do suporte até ouvir um clique.
5. Proceder da mesma forma para o outro lado.
6. Remover as impressões digitais da viseira de sol com um pano suave e seco.
7. Após a instalação, certifique-se de empurrar as alavancas da viseira de sol para baixo (Desenho 9).

AVISO

Em caso de instalação incorreta, a viseira de sol poderá cair inesperadamente durante a condução e reduzir a visibilidade do condutor. Após a instalação da viseira de sol QSV-2, levantar e baixar a viseira várias vezes para confirmar se a secção saliente da viseira de sol está bem encaixada na abertura do suporte. Confirme que não há folga entre a viseira de sol e o suporte.

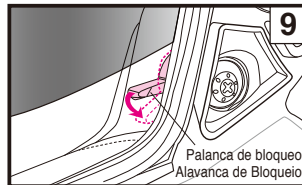
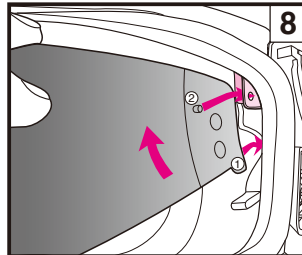
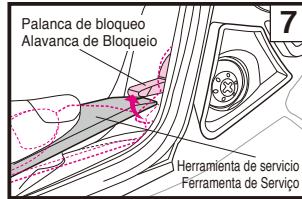
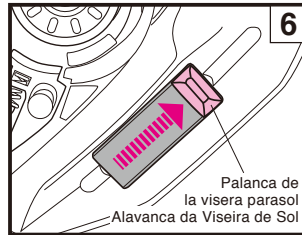
**Aviso importante sobre el manejo de la visera parasol QSV-2****! Levante o baje la visera parasol únicamente utilizando la palanca.**

Nunca levante o baje la visera parasol directamente con sus manos. Esto podría dañar el mecanismo de elevación y bajada de la visera parasol.

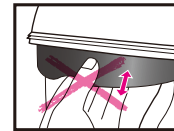

2. No levante las palancas de la visera parasol excepto cuando retire e instale la visera parasol. La visera parasol no se puede abrir o cerrar por completo con las palancas subidas cuando se usa el casco. Esto puede obstaculizar su visión y, por tanto, puede ser muy peligroso. Siempre use un casco con las palancas de bloqueo de la visera parasol bajadas.
3. No mueva la palanca de la visera parasol con la palanca de bloqueo de la visera parasol en la posición extraída. Podría provocar un fallo en el funcionamiento mecánico de la visera parasol y que esta no funcione correctamente.
4. La visera parasol QSV-2 ha sido diseñada solo para proteger del sol y no puede usarse como una pantalla. No conduzca con la pantalla abierta usando solo la visera parasol.
5. ¡No utilice la visera parasol junto con gafas de sol, ya que ello oscurecería peligrosamente su visión!
6. Levante la visera parasol al conducir de noche, atravesar un túnel o bajo otras condiciones de luz reducida.

7. ¡La presencia de arañazos y suciedad en la visera parasol podría dificultar la visión al conducir y puede ser muy peligroso! Si la visera parasol QSV-2 se ensucia o se raya, deje de usarla inmediatamente. Extraiga la visera parasol y límpiela o sustitúyala por otra.
8. Para limpiar la visera parasol QSV-2, utilice una solución de agua y jabón suave y neutro. Aclare bien con agua y, a continuación, seque con un paño suave. **No utilice ninguna de las sustancias siguientes: agua caliente a más de 40 °C; agua salada; cualquier detergente ácido o alcalino; bencina, diluyente, gasolina u otros disolventes orgánicos; limpiacristales o cualquier otro limpiador que contenga disolventes orgánicos.** Si se usa alguna de estas sustancias, la naturaleza química de la pantalla/visera parasol se puede alterar y la seguridad se verá afectada.
9. La visera parasol QSV-2 ha sido sometida a un tratamiento antivaho, pero es posible que se empañe a bajas temperaturas o a un alto nivel de humedad. En tal caso, abra la entrada de aire inferior para admitir la circulación de aire por el interior del casco o levante la visera parasol.
10. La visera parasol QSV-1 no se puede utilizar para GT-Air II. Utilice la visera parasol QSV-2 para GT-Air II.
11. Bajo ciertas condiciones de almacenamiento, la humedad puede llegar a emblanquecer la superficie exterior de la visera parasol. Si esto ocurre, tome un paño suave y seco, como el usado para la limpieza de gafas, y limpie la visera parasol para devolverla a su condición original.
12. No pegue ninguna pegatina o cinta en la visera parasol QSV-2. Estas podrían obstaculizar su visión.

Nota importante sobre o Manuseamento da Viseira de Sol QSV-2



1. Para levantar ou baixar a viseira de sol, usar sempre a alavanca. Nunca levantar ou baixar a viseira de sol diretamente com as mãos. Isso pode danificar o mecanismo de elevação e descida da viseira de sol.

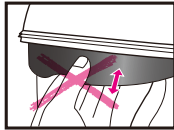

2. Não puxe as alavancas da viseira de sol para cima, exceto ao remover e instalar a viseira de sol. A viseira de sol não pode ser aberta ou fechada completamente com as alavancas levantadas quando usa um capacete. Tal poderá reduzir a sua visibilidade e pode ser muito perigoso. Use sempre um capacete com as alavancas de bloqueio da viseira de sol para baixo.
3. Não mova a alavanca da viseira de sol com a alavanca de bloqueio da viseira de sol na posição levantada. Isso poderá causar avaria mecânica da viseira de sol e esta poderá não funcionar corretamente.
4. A viseira de sol QSV-2 foi concebida apenas para dar sombra e não pode funcionar como uma viseira protetora. Não conduza com a viseira aberta e utilizando apenas a viseira de sol.
5. Não utilizar viseira de sol juntamente com óculos de sol, uma vez que a visão ficará perigosamente escura!
6. Levantar viseira de sol à noite, em túneis ou em situações de luminosidade reduzida.

7. A sujidade e os riscos na viseira de sol poderão obstruir a visibilidade durante a condução e isso pode ser muito perigoso! Se uma viseira de sol QSV-2 ficar suja ou riscada, pare de usar imediatamente. Remova a viseira de sol e limpe-a ou substitua-a.
8. A viseira de sol QSV-2 deve ser limpa com uma solução suave e neutra de sabão e água. Passar bem por água pura e depois secar com um pano suave. **Não utilizar nenhum dos seguintes produtos de limpeza: água quente acima de 40 °C; água salgada; qualquer detergente ácido ou alcalino; benzina, diluente, gasolina ou outros solventes orgânicos; limpa-vidros; ou quaisquer detergentes de limpeza contendo solventes orgânicos.** A utilização de qualquer um destes produtos poderá alterar a estrutura química da viseira de sol e prejudicar a segurança.
9. A viseira de sol QSV-2 foi submetida a um tratamento anti-embaciamento, mas poderá ficar embaciada com temperaturas baixas ou humidade elevada. Nesse caso, abra a entrada de ar inferior para permitir a circulação de ar ou levante a viseira de sol.
10. A viseira de sol QSV-1 não pode ser usada para o GT-Air II. Use a viseira de sol QSV-2 para o GT-Air II.
11. Em determinadas condições de armazenagem, a humidade poderá provocar o embranquecimento da superfície da viseira de sol. Neste caso, para recuperar a cor original, limpe a viseira de sol com um pano suave e seco semelhante aos utilizados para limpar óculos.
12. Não fixe adesivos ou fitas adesivas na viseira de sol QSV-2. Estes podem obstruir a visão.

Lente PINLOCK® EVO

Si usa la lente PINLOCK® EVO, lea el manual de instrucciones correspondiente suministrado.



1. Solo para uso diurno. No use la lente PINLOCK® EVO de noche. Si la lente PINLOCK® EVO se usa con una pantalla clara, su proporción de transmisión luminosa será de aproximadamente un 80 %. Este valor no satisface los estándares de transmisión luminosa de EE. UU. (VESC-8, 85 %) o Europa (ECE R22, 80 %), de modo que este accesorio es de "uso exclusivo durante el día" en esas jurisdicciones.
2. La lente PINLOCK® EVO está hecha de un material más fácil de rayar que la pantalla. Por tanto, se deberá tratar con sumo cuidado.
3. La lente PINLOCK® EVO podría obstruir la vista del piloto en algunas posiciones de conducción.
4. Retire la película protectora antes de usar la lente PINLOCK® EVO.
5. La lente PINLOCK® EVO demuestra una alta efectividad para detener la niebla al absorber la humedad. No obstante, si el casco se usa continuamente con el orificio de ventilación inferior cerrado bajo condiciones de baja temperatura y alto grado de humedad, la lámina se puede saturar con vapor de agua, lo que causaría la aparición de bandas y vaho. ¡La aparición de bandas o vaho puede obstaculizar la visión y es, por tanto, muy peligrosa! En tal caso, abra la entrada de aire inferior para admitir la circulación de aire por el interior del casco y eliminar de ese modo las bandas y el vaho del casco.
6. Adquiera DKS301 para CNS-1 como recambio de la lente PINLOCK® EVO.

*PINLOCK® es una marca registrada de PINLOCK SYSTEMS B.V.

Herramienta de servicio

La herramienta de servicio es la herramienta a usar en los siguientes casos.

- Extracción de la pantalla parasol (Consulte la sección "Extracción de la pantalla parasol QSV-2").
- Extracción de la cubierta de la base del intercomunicador (Consulte la sección "Al instalar el intercomunicador").
- Ajuste de la lente PINLOCK® EVO (consulte el Dibujo).

Al ajustar la lente PINLOCK® EVO, lea el manual de instrucciones incluido.



Lente PINLOCK® EVO

Se estiver a utilizar lente PINLOCK EVO®, leia o manual de instruções incluído na embalagem.



1. Uso diurno apenas. Nunca utilizar a lente PINLOCK® EVO à noite. Se a lente PINLOCK® EVO for utilizada com uma viseira clara, o rácio de transmissão de luz será aproximadamente 80%. Este valor não cumpre as normas de transmissão de luz dos Estados Unidos da América (VESC-8, 85%) e da Europa (ECE R22, 80%), pelo que este acessório só pode ser utilizado "durante o dia" nestas jurisdições.
2. A lente PINLOCK® EVO é feita de um material mais fácil de riscar do que a viseira externa. Deve ser manuseada com muito cuidado.
3. A lente PINLOCK® EVO poderá obstruir a visão do condutor em algumas posições de condução.
4. Remova a película protetora antes de utilizar a lente PINLOCK® EVO.
5. A lente PINLOCK® EVO demonstra alta eficácia em parar o nevoeiro absorvendo a humidade. No entanto, se o capacete for usado continuamente com a abertura inferior na posição fechada em condições de baixa temperatura e alta humidade, a lente pode ficar saturada com vapor de água, fazendo com que listras e névoa apareçam. A formação de gotas de água e o embaciamento poderão reduzir a visibilidade e ser muito perigosos! Neste caso, abrir a entrada de ar inferior e/ou abrir a viseira para permitir a circulação de ar no capacete e eliminar as listras e o embaciamento do capacete.
6. Adquirir o DKS301 para CNS-1 para substituição da lente PINLOCK® EVO.

*PINLOCK® é uma marca registada da PINLOCK SYSTEMS B.V.

Ferramenta de serviço

Deve ser utilizada a ferramenta de serviço nos seguintes casos.

- Remoção do para-sol (Consultar "Remover o para-sol QSV-2").
 - Remoção da tampa da base do interfone (Consultar "Ao instalar o interfone").
 - Ajuste da lente PINLOCK® EVO (Consultar o desenho).
- Ao ajustar a lente PINLOCK® EVO, ler o manual de instruções que vem na embalagem da lente.

Cómo reemplazar las piezas interiores

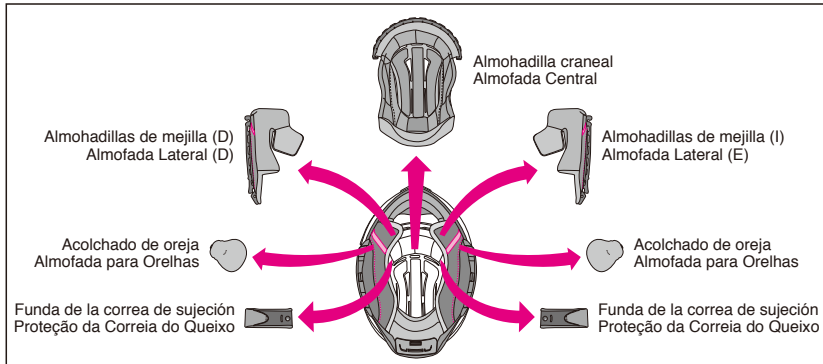

La almohadilla craneal, las almohadillas de mejilla derecha e izquierda, las fundas de correa derecha e izquierda y los acolchados de oreja derecha e izquierda pueden ser extraídos para su limpieza. También es posible modificar el ajuste del casco usando almohadillas opcionales. Consulte la lista y los dibujos de las piezas interiores y compruebe si las piezas están montadas o desmontadas. Asegúrese de fijar siempre la almohadilla craneal, las almohadillas de mejilla y las fundas de correa antes de iniciar la marcha. Si es necesario, utilice la tabla siguiente con el fin de encargar las piezas interiores apropiadas para modificar el ajuste del casco.

Substituição de Componentes Interiores

As almofadas central, laterais direita e esquerda, as proteções da correira do queixo direita e esquerda, e as almofadas para orelhas direita e esquerda, e as almofadas para orelhas direita e esquerda podem ser removidas para lavar. Também pode ajustar o seu capacete alterando para as almofadas opcionais. Veja a lista e desenho das peças interiores e verifique se as peças estão instaladas ou removidas. Certifique-se de que fixa sempre a almofada central, as almofadas laterais e as proteções da correira do queixo antes de conduzir. Se necessário, use a seguinte tabela para ordenar as peças interiores apropriadas para ajustar o seu capacete.

| Tamaño del casco / Tamanho do Capacete | | XS | S | M | L | XL | XXL |
|--|---|-----|-----|-----|-----|------|-----|
| Almohadilla craneal / Almofada Central | Opcional (ajuste firme) / Opcional (ajuste firme) | — | S13 | M13 | L13 | XL13 | XL9 |
| | Estándar / Standard | S13 | S9 | M9 | L9 | XL9 | XL5 |
| | Opcional (ajuste holgado) / Opcional (largo) | S9 | S5 | M5 | L5 | XL5 | — |
| Almohadillas de mejilla / Almofada Lateral | Opcional (ajuste firme) / Opcional (ajuste firme) | — | | | 39 | | 35 |
| | Estándar / Standard | 39 | | | 35 | | 31 |
| | Opcional (ajuste holgado) / Opcional (largo) | 35 | | | 31 | | — |

- Es posible usar las mismas almohadillas de mejilla con todos los tamaños de casco. Por ejemplo, para el tamaño de casco M (mediano), elija una almohadilla de mejilla de la talla 31 si se desea un ajuste holgado o de la talla 39 para un ajuste más firme (ambas piezas son opcionales).
- Las almohadillas craneales varían según el tamaño del casco. Compruebe el tamaño del casco antes de realizar su compra.

- As almofadas laterais podem ser utilizadas com todos os tamanhos de capacete. Por exemplo, para um capacete de tamanho M, a almofada lateral para a face deve ser o 31 para um ajuste mais largo e o 39 para um ajuste mais apertado (ambas são partes opcionais).
- As almofadas centrais variam com o tamanho do modelo. Confirmar o tamanho do capacete antes da aquisição.

Desmontaje de las piezas interiores

1. Desmontaje de las almohadillas de mejilla

Afloje los 3 corchetes para extraer la almohadilla de la base de almohadilla maxilar (Dibujo 1) y tire de la muesca (a) desde el soporte de almohadilla de mejilla (A) (Dibujo 2). A continuación, tire de la muesca (b) desde el soporte de almohadilla de mejilla (B) de acuerdo con el Dibujo 3. No tire con fuerza. **Asegúrese de tirar primero de la muesca delantera (a). Si tira de la muesca trasera (b) antes de tirar de la muesca delantera (a), puede que la placa resulte dañada.**

2. Desmontaje de los acolchados de oreja

Desabroche los 4 corchetes de la placa partiendo de la base de la mejilla, según muestra el dibujo. Extraiga el acolchado de oreja. Extraiga el otro acolchado de oreja del mismo modo.

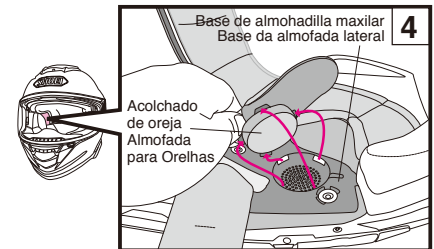
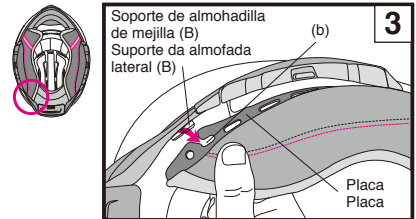
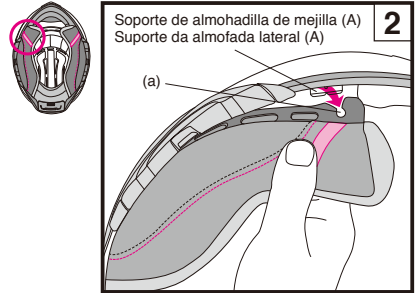
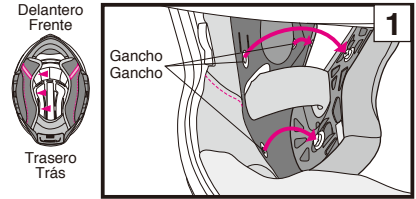

Remoção de Componentes Interiores

1. Remoção de Almofadas Laterais

Desaperte os 3 fechos para remover a almofada da base da almofada lateral (Desenho 1), e puxe o entalhe (a) do suporte da almofada lateral (A) (Desenho 2). Em seguida, puxe o entalhe (b) do suporte da almofada lateral (B) de acordo com o Desenho 3. Não puxe com força. **Retirar primeiro o entalhe dianteiro (a). Se retirar o entalhe traseiro (b) antes do entalhe (a), a placa pode ficar danificada.**

2. Remoção das Almofada para Orelhas

Desaperte os 4 grampos na placa da base da face, como mostrado na figura. Remover a Almofada para Orelhas. Remover a outra Almofada para Orelhas da mesma forma.

Español

3. Desmontaje de la almohadilla craneal

Retire la almohadilla craneal desabrochando primero los 2 corchetes de la parte trasera del casco (Dibujo 5) y tire de la parte delantera de la almohadilla craneal desde la parte central tal como indica el Dibujo 6.

4. Desmontaje de las fundas de la correa de sujeción

Extraiga la almohadilla de mejilla y abra el corchete de la funda de la correa de sujeción. Extraiga la funda de la correa de sujeción (Dibujo 7). Extraiga la otra funda de la correa de sujeción del mismo modo.

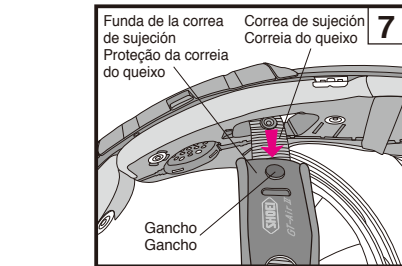
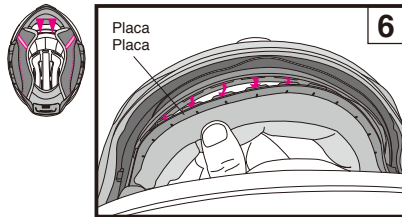
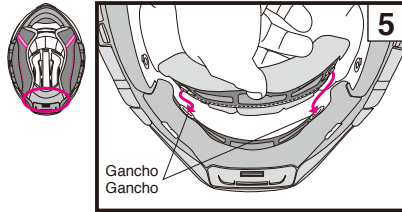

Português

3. Remoção da Almofada entral

Remover a almofada central desencaixando primeiro 2 fechos na parte traseira do capacete (Desenho 5), e puxar a parte frontal da almofada central da parte central de acordo com o Desenho 6.

4. Remoção da Proteção da Corria do Queixo

Remover a almofada lateral e, em seguida, desapertar o fecho da proteção da corria do queixo. Remover a proteção da corria do queixo (Desenho 7). Remover a outra proteção da corria do queixo da mesma forma.

Acolchados de oreja

Los acolchados de oreja han sido diseñados para reducir el ruido del viento. Para montar o desmontar los acolchados de oreja, consulte la sección "Montar y desmontar las piezas internos".

⚠ Con los acolchados de oreja instalados, el sonido de los vehículos cercanos se verá reducido. Tenga en cuenta este detalle durante la conducción.

Almofadas para Orelhas

As almofadas para orelhas destinam-se a reduzir o ruído provocado pelo vento. Para remover ou instalar as almofadas para orelhas, consultar a secção "Remoção e Instalação de Componentes Internos".

⚠ Com as almofadas para orelhas instaladas, o som dos veículos próximos será reduzido. Por favor, esteja ciente disso enquanto conduz.

Español

Instalación de las piezas interiores

1. Instalación de las fundas de la correa de sujeción

Una correa de sujeción es intercambiable para los lados derecho e izquierdo. Pase la correa de sujeción a través de la funda de la correa de sujeción y ciérrelas hasta que escuche un "clic".

2. Instalación de la almohadilla craneal

Ajuste el lateral de la placa delantera al soporte (Dibujo 9) y deslice e introduzca la placa en un hueco del soporte (Dibujos 10-12). Cierre los dos corchetes en su lugar en la parte trasera de la almohadilla craneal de acuerdo con el Dibujo 13.

3. Colocación de los acolchados de oreja

Los acolchados de oreja son intercambiables para los lados derecho e izquierdo. Coloque el área del acolchado de oreja (A) entre la almohadilla craneal y el revestimiento de absorción de impacto tal como indica el Dibujo 14. Introduzca los 4 corchetes de la placa en las muescas de la base de la mejilla. Ajuste el acolchado de oreja en su lugar. Monte el otro acolchado de oreja del mismo modo.

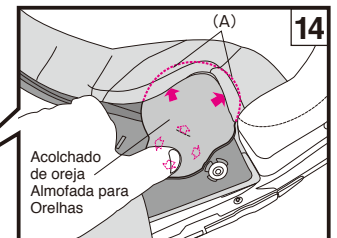
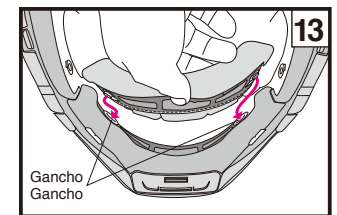
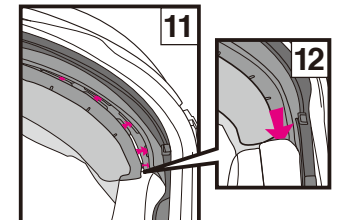
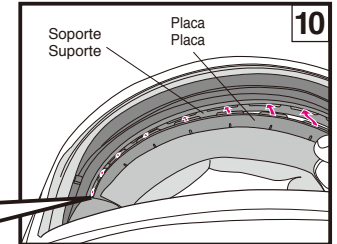
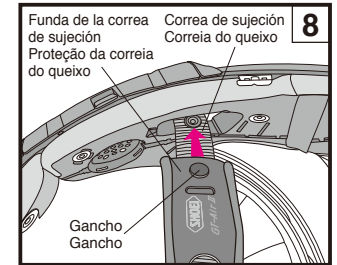

Português

Instalação de Componentes Internos

1. Instalação das Proteções da Corria do Queixo

Uma corria do queixo é permutável, direita e esquerda. Passe a corria do queixo por uma proteção da corria do queixo e aperte-as até ouvir um clique.

2. Instalação da Almofada Central

Ajustar o lado da placa frontal ao suporte (Desenho 9), e deslizar e inserir a placa num espaço do suporte (Desenho 10-12). Aperte os dois fechos no lugar na área traseira da almofada central de acordo com o Desenho 13.

3. Instalação dos chumaços de orelhas

As almofada para orelhas são intercambiáveis para os lados direito e esquerdo. Posicionar a secção da almofada para as orelhas (A) entre a almofada central e o revestimento de absorção de impacto de acordo com o Desenho 14. Inserir os 4 fechos da placa nos entalhes da base da face. Colocar a almofada para orelhas. Instalar o a outra almofada para orelhas da mesma forma.



4. Instalación de las almohadillas de mejilla

Antes de instalar las almohadillas de mejilla, asegúrese de que los 3 ganchos están situados correctamente como se muestra en el dibujo. Podrían no estar enganchados si no están situados correctamente.

Identifique las almohadillas derecha e izquierda. Introduzca la muesca (b) en el buje del soporte de almohadilla de mejilla (B) en la parte trasera del casco (Dibujo 16) y deslícela hacia la parte trasera del casco. A continuación, desplace hacia delante e introduzca la muesca (a) en un buje de un soporte de almohadilla de mejilla (A) como indica el Dibujo 17. Asegúrese de deslizar la placa hacia la parte trasera del casco al insertar la parte trasera (Dibujo 16); en caso contrario, puede que la muesca (a) no encaje en el buje. Una vez insertadas las placas, pase la correa de sujeción a través de la sección hueca de la almohadilla de mejilla (Dibujo 18). Abroche los corchetes en el orden de 1 a 2 presionando la cabeza de los corchetes firmemente por el lado del acolchado hasta que hagan clic. Inserte la esquina de la almohadilla de mejilla (C) en el buje de la base de almohadilla maxilar como se muestra en el Dibujo 19 y apriete el corchete 3 presionando el cabezal del corchete. Instale la otra almohadilla de mejilla de la misma manera.

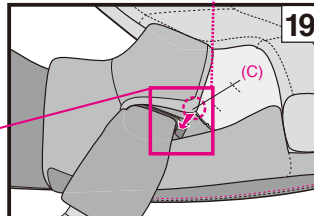
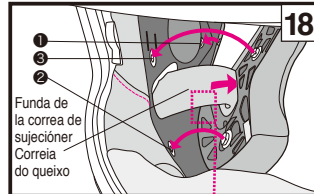
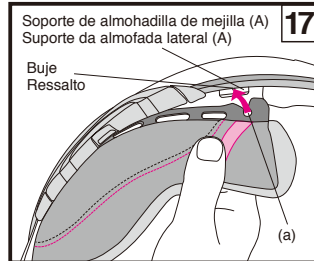
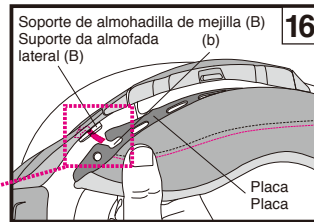
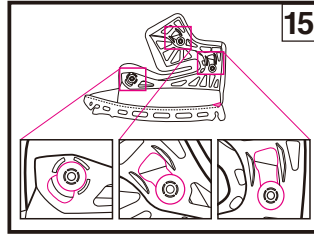
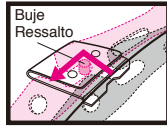

4. Instalar as Almofadas Laterais

Antes de instalar as almofadas laterais, verifique se os 3 ganchos estão nas posições indicadas no desenho. Podem não estar apertados se não estiverem corretamente posicionados. Identificar a almofada direita e esquerda.

Inserir o entalhe (b) num ressalto de um suporte da almofada lateral (B) na parte traseira do capacete (Desenho 16) e fazer deslizar para a parte de trás do capacete. Em seguida, deslizar para a frente e inserir o entalhe (a) num ressalto de um suporte da almofada lateral (A) de acordo com o Desenho 17. Certifique-se de deslizar a placa na direção da parte traseira do capacete quando se insere a seção posterior (Desenho 16), caso contrário, o entalhe (a) poderá não encaixar na saliência.

Após a inserção das placas, passar a corria do queixo pela seção côncava da almofada lateral (Desenho 18). Apertar os fechos na ordem de 1 a 2 pressionando com firmeza a cabeça dos fechos a partir da almofada até ouvir o clique de engate. Insira o canto da almofada lateral (C) no ressalto da base da almofada lateral conforme o Desenho 19, e aperte o fecho 3 pressionando a cabeça do fecho. Instalar a outra almofada lateral da mesma forma.

Nota importante sobre cómo manejar las piezas interiores

- Al fijar o soltar los clips, deberá sujetar las piezas cerca de los clips y manejarlas con cuidado. Abroche los clips firmemente hasta que encajen en su lugar.
- Puede limpiar las piezas interiores lavándolas a mano o en lavadora tras meterlas en una red protectora. Trátelas con cuidado al lavarlas. Utilice agua tibia. Escurra las piezas suavemente con una toalla seca, y déjelas secar a la sombra. Para evitar que se dañen las áreas de plástico de las piezas interiores, no las escurra fuertemente, y no doble ni pliegue las áreas de plástico. Sea especialmente cuidadoso si las lava en lavadora. No seque las piezas interiores en secadora, con secador o cualquier tipo de aparato de secado mecánico, ya que el calor puede dañar los materiales. El absorbedor de impacto (sección de foam de poliestireno) deberá ser humedecido y limpiado con un paño suave sumergido en una solución de jabón neutro y agua. Deje que el absorbedor de impacto se seque con tiempo a la sombra. No seque el absorbedor de impacto al sol, ni use ningún tipo de secador mecánico: el absorbedor de impacto es extremadamente sensible al calor. Si el absorbedor de impacto queda expuesto a una fuerte fuente de calor de cualquier tipo, diríjase a su vendedor de SHOEI para que compruebe su estado. Para evitar daños, **no utilice ninguno de los materiales o productos de limpieza indicados a continuación: agua caliente a más de 40°C; agua salada; cualquier detergente alcalino o ácido; bencol, diluyente, gasolina u otros disolventes orgánicos; productos para limpiar cristales o cualquier producto de limpieza que contenga disolventes orgánicos.**

Indicação importante sobre o manuseio de componentes interiores

- Ao apertar ou desapertar as molas, segurar bem nelas e tratá-las com cuidado. Apertar bem as molas até ao engate na posição.
- Os componentes interiores podem ser lavados manualmente ou na máquina de lavar, dentro de uma rede de lavagem. Em caso de lavagem, tratá-los com cuidado. Utilizar água tédida. Espremer suavemente os componentes com uma toalha seca e estendê-los à sombra. Para evitar danos nas áreas plásticas dos componentes interiores, não torcê-los com força e não curvar nem dobrar as áreas plásticas. Ter cuidados especiais em caso de utilização da máquina de lavar. Não secar os componentes interiores em secadores de roupa, com secadores de cabelo nem outros tipos de secadores mecânicos, dado que o calor pode danificar o material. O revestimento de absorção de impacto (seção de espuma de poliestireno) deve ser molhado com um pano macio mergulhado numa solução de sabão suave e neutro e água e depois limpo. Deixá-lo a secar à sombra. Não pô-lo a secar ao sol nem recorrer a nenhum tipo de secador mecânico, dado que o revestimento de absorção de impacto é extremamente sensível ao calor. Se o revestimento de absorção de impacto for exposto a qualquer tipo de fonte de calor, entre em contacto com o seu concessionário ou diretamente com a SHOEI para uma avaliação de segurança. Para prevenir danos, **não utilizar nenhum dos seguintes produtos de limpeza: água quente com uma temperatura superior a 40°C; água salina; detergentes ácidos ou alcalis; benzina, diluente, gasolina ou outros solventes orgânicos; detergente limpa-vidros; detergentes de limpeza com solventes orgânicos.**

Español

Al instalar el intercomunicador

Cuando instale el intercomunicador, retire las cubiertas de la base del intercomunicador. En lo que respecta a la batería, colóquela en el espacio para batería situado en la parte inferior del casco.

Para la instalación y extracción del intercomunicador, consulte el manual de instrucciones del intercomunicador que utilice.

Extracción de la cubierta de la base del intercomunicador

Inserte la herramienta de servicio en el espacio entre la base del intercomunicador y la cubierta presionando la lengüeta y deslizando la cubierta en la dirección indicada por la flecha A mostrada en el Dibujo 1. Deslizar la cubierta directamente por debajo podría dañar la base.

Instalación de la cubierta de la base del intercomunicador

Alinee el lado superior de la cubierta con la línea de la base de la base del intercomunicador (Dibujo 2).

Deslice la cubierta hacia arriba en la base en la dirección indicada por la flecha.

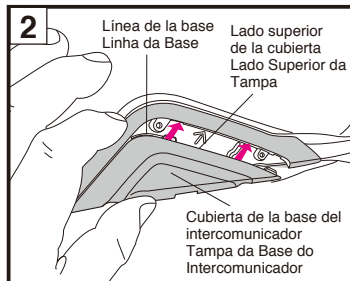
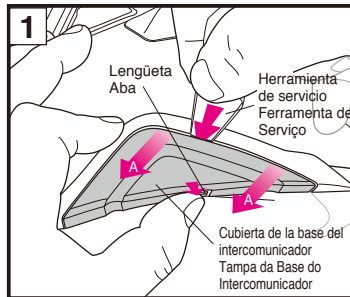

Português

Ao instalar o Intercomunicador

Ao instalar o intercomunicador, remover as tampas da base do intercomunicador. Quanto à bateria, colocá-la no espaço da bateria na parte traseira inferior do capacete.

Para a instalação e remoção do intercomunicador, consultar o manual de instruções do intercomunicador a usar.

Remoção da Tapa da Base do Intercomunicador

Inserir a ferramenta de serviço no espaço entre a base do intercomunicador e a tampa, pressionando a aba, e deslizar a tampa para baixo na direção da seta A como mostrado no Desenho 1. Fazer deslizar a tampa diretamente abaixo poderá danificar a base.

Instalação da Tapa da Base do Intercomunicador

Alinhar a parte superior da tampa com a linha da base na base do intercomunicador (Desenho 2).

Deslizar a cobertura para cima da base na direção da seta mostrada.

Español

Extracción de la cubierta del espacio para la batería

Eleve la cubierta del espacio para la batería presionando la lengüeta en la dirección de la flecha indicada en el Dibujo 4. Después de retirar la cubierta, retire el material de protección del espacio.

Instalación de la cubierta del espacio para la batería

Introduzca los ganchos (3 puntos) de la cubierta del espacio para la batería en los orificios fijados de la carcasa de la batería (Dibujo 5) hasta que hagan clic en posición (Dibujo 6).

⚠ ADVERTENCIA

- Al usar el intercomunicador, el sonido de los vehículos cercanos puede verse afectado en función de la configuración del volumen del intercomunicador y sus dispositivos de conexión. Asegúrese de ajustar su volumen en consecuencia para que su audición no se vea afectada.
- Cuando el intercomunicador no está instalado en el casco, asegúrese de usar el casco con las cubiertas de la base del intercomunicador y la cubierta del espacio de la batería instaladas.
- Asegúrese de usar el intercomunicador recomendado por SHOEI diseñado exclusivamente para GT-Air II. Para obtener información sobre los intercomunicadores recomendados por SHOEI, consulte el sitio web oficial de SHOEI (<https://www.shoei.com/>).
- Para más información sobre la manipulación del intercomunicador, consulte el manual de instrucciones del intercomunicador que utilice.

Português

Remoção da Tapa do Espaço da Bateria

Levantar a tampa do espaço da bateria pressionando a aba na direção da seta no Desenho 4. Depois de remover a tampa, remover o material de amortecimento do espaço.

Instalação da Tapa do Espaço da Bateria

Inserir os ganchos (3 pontos) da tampa do espaço da bateria nos orifícios fixos do compartimento da bateria (Desenho 5) até encaixarem na posição (Desenho 6).

⚠ AVISO

- Ao usar o intercomunicador, o som dos veículos próximos pode ser prejudicado, dependendo das configurações de volume do intercomunicador e dos seus dispositivos de conexão. Certifique-se de ajustar o volume de forma apropriada para que a sua audição não seja prejudicada.
- Quando o intercomunicador não estiver instalado no capacete, certifique-se de que usa o capacete com as tampas da base do intercomunicador e a tampa do espaço da bateria instaladas.
- Certifique-se de que usa o interfone recomendado pela SHOEI concebido exclusivamente para o GT-Air II. Para obter informações sobre os intercomunicadores recomendados pela SHOEI, consultar o site oficial da SHOEI (<https://www.shoei.com/>).
- Para informações sobre o manuseamento do intercomunicador, consultar o manual de instruções do intercomunicador a usar.



4 Cubierta del espacio de la batería
Tampa do Espaço da Bateria

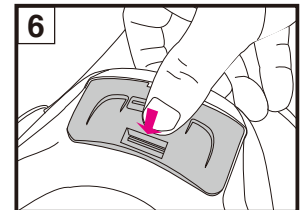
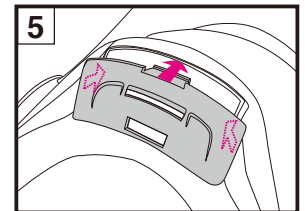
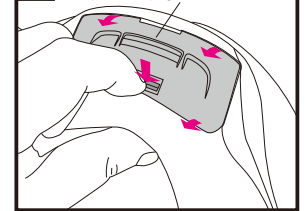

Español

E.Q.R.S. (Emergency Quick Release System)

E.Q.R.S. (Emergency Quick Release System) es un mecanismo para que el personal de emergencia retire las almohadillas de mejilla.

Para extraer las almohadillas de mejilla en una emergencia, corte o afloje primero la correa de sujeción. Mientras sostiene el casco firmemente de modo que la cabeza del piloto no se mueva, coja la banda de emergencia (Dibujo 1) y tire hacia la dirección indicada en el dibujo 2. (Si se instala la barbillera, se debe retirar antes de usar la banda de emergencia).

Al tirar de la banda de emergencia se soltarán los corchetes y permitirá tirar de las almohadillas de mejilla a través de la parte inferior del casco mientras éste se encuentra todavía en la cabeza del conductor. Repita el mismo procedimiento para desmontar el otro lado.

Asegúrese de sujetar firmemente el casco y preste total atención en no mover la cabeza del conductor al mismo tiempo que retira las almohadillas de mejilla.

Português

S.L.R.E (Sistema de Libertação Rápida de Emergência)

S.L.R.E (Sistema de Libertação Rápida de Emergência) é um mecanismo para o pessoal de emergência remover as almofadas laterais.

Para remover uma almofada lateral numa emergência, corte ou desaperte a correia do queixo primeiro. Enquanto segura o capacete firmemente para que a cabeça do condutor não se mova, puxe a aba de emergência (Desenho 1) e puxe-a na direção indicada no Desenho 2. (Se a proteção do queixo estiver instalada, ela deve ser removida antes de usar a aba de emergência.)

Puxar a aba de emergência liberta os fechos e permite que uma almofada lateral seja puxada através do fundo do capacete enquanto ainda está na cabeça do condutor. Repita o mesmo procedimento para remover o outro lado.

Certifique-se de que segura o capacete firmemente e toma o máximo cuidado para não mover a cabeça do condutor enquanto remove as almofadas laterais.

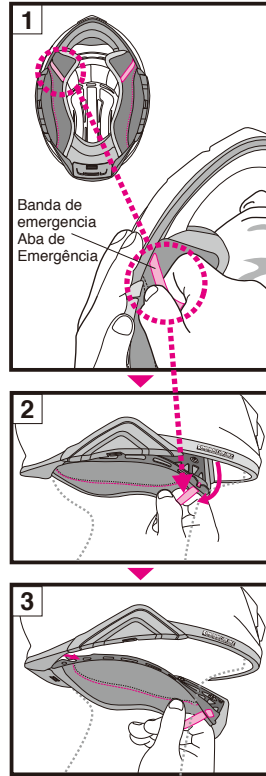

1. Asegúrese de sujetar firmemente el casco con su mano cuando saque las almohadillas de mejilla.
2. Use solamente almohadillas de mejilla originales SHOEI y nunca use piezas que no sean SHOEI.

1. Certifique-se de segurar o capacete com firmeza ao puxar as almofada laterais.
2. Use apenas almofadas laterais originais SHOEI e nunca use peças não-SHOEI.

⚠ ADVERTENCIA

1. Nunca tire de la banda de emergencia durante la conducción.
2. No use el sistema de liberación rápida de emergencia cuando retire una almohadilla de mejilla para el mantenimiento.

⚠ AVISO

1. Nunca puxe a aba de emergência enquanto conduz.
2. Não use o Sistema de Libertação Rápida de Emergência ao remover uma almofada lateral para manutenção.

EMERGENCY USE ONLY
PULL RED TAB AND REMOVE CHEEK PAD

⬅ Nunca retire estas pegatinas de un casco.
⬅ Nunca descole esses adesivos de um capacete.

Español

⚠ ADVERTENCIA

1. Antes del uso, compruebe que los ganchos de la pantalla y sus engranajes encajan firmemente.
2. Asegúrese de llevar siempre la almohadilla craneal, las almohadillas de mejilla y las fundas de correa al usar el casco.
3. Al limpiar o cuidar el casco y la pantalla, **no utilice ninguna de las sustancias siguientes: agua caliente a más de 40 °C; agua salada; cualquier detergente ácido o alcalino; bencina, diluyente, gasolina u otros disolventes orgánicos; limpiacristales o cualquier otro limpiador que contenga disolventes orgánicos.** Si se usa alguna de estas sustancias, la naturaleza química del casco se puede alterar y la seguridad se verá afectada.
4. En caso de que queden insectos pegados al casco durante la conducción y se dejen en esa posición, la superficie del casco se puede corroer. Estos se deberán eliminar inmediatamente.
5. Asegúrese de usar piezas originales SHOEI al reemplazar la pantalla, la visera parasol o las piezas interiores.

Português

⚠ AVISO

1. Antes da utilização, garantir que os mecanismos e ganchos da viseira encaixam bem.
2. Certifique-se de que usa sempre a almofada craneal, os almofadas laterais e a proteção da correia do queixo quando usa o capacete.
3. Para a limpeza e conservação do capacete e da viseira, **não utilizar nenhum dos seguintes produtos de limpeza: água quente acima de 40 °C; água salgada; qualquer detergente ácido ou alcalino; benzina, diluente, gasolina ou outros solventes orgânicos; limpa-vidros; ou detergentes de limpeza contendo solventes orgânicos.** A utilização de qualquer um destes produtos poderá alterar a estrutura química do capacete, diminuindo a segurança.
4. Se os insetos colados ao capacete durante a condução não forem retirados, a superfície do capacete pode ficar corroída. Devem ser removidos prontamente.
5. Utilizar apenas componentes genuínos da SHOEI para substituir a viseira, a viseira de sol, ou os componentes interiores.

Lista de piezas

Las piezas opcionales siguientes están disponibles para la reparación o el reemplazo.

Para reemplazar las piezas, lea el manual de instrucciones suministrado con la pieza respectiva.

- Pantalla CNS-1
- 2 placas base de la pantalla CNS-1 (derecha e izquierda)
- Tornillos Q.R.S.A.
- 2 placas base de la pantalla CNS-1 y juego de tornillos
- Visera parasol QSV-2
- Lente PINLOCK® EVO (DKS301)
- Entrada de aire superior
- Salida de aire superior (derecha e izquierda)
- Barbillera
- Deflector de respiración
- Almohadilla craneal
- Almohadillas de mejilla (derecha e izquierda)
- Fundas de correa (derecha e izquierda)
- Acolchados de oreja (derecho e izquierdo)

Lista de Componentes

Estes componentes opcionais estão disponíveis para reparação ou substituição.

Para substituir os componentes, leia o manual de instruções incluído na respetiva embalagem.

- Viseira CNS-1
- Placas da Base da Viseira2 CNS-1 (direita e esquerda)
- Parafusos Q.R.S.A.
- Placas da Base da Viseira2 CNS-1 & Conjunto de Parafusos
- Viseira de Sol QSV-2
- Lente PINLOCK® EVO (DKS301)
- Entrada de Ar Superior
- Saída de Ar Superior (direita e esquerda)
- Proteção do queixo
- Proteção do Respiradouro
- Almofada Central
- Almofadas Laterais (direita e esquerda)
- Proteções da Correia do queixo (direita e esquerda)
- Almofadas para Orelhas (direita e esquerda)

| | | |
|--|--|-----------|
| Διαβάστε πρώτα τις ακόλουθες οδηγίες | Informazioni generali | 87 |
| Έλεγχος του περιεχομένου συσκευασίας | Potwierdź zapakowane pozycje | 88 |
| Περιγραφή των στοιχείων του κράνους | Opis części | 89 |
| Επιρίνιο | Ośłona ust | 90 |
| Χρήση λαδιού σιλικόνης | Używanie oleju silikonowego | 90 |
| Κάλυμμα σαγονιού | Ośłona szczęki | 91 |
| Ζελατίνα CNS-1 | Ośłona CNS-1 | 92 - 93 |
| Σημαντική Ειδοποίηση σχετικά με τη Χρήση της Ζελατίνας CNS-1 | Ważna informacja dotycząca osłony CNS-1 | 94 · 95 |
| Ρύθμιση της ζελατίνας τύπου CNS-1 | Regulacja osłony CNS-1 | 96 · 97 |
| Ζελατίνα προστασίας από τον ήλιο QSV-2 | Ośłona przeciwsloneczna QSV-2 | 98 - 99 |
| Σημαντική Ειδοποίηση σχετικά με τη Χρήση της Ζελατίνας Προστασίας από τον Ήλιο QSV-2 | Ważne uwagi dotyczące obchodzenia się z osłoną przeciwsloneczną QSV-2 | 100 · 101 |
| Ζελατίνα PINLOCK® EVO | Wkładka PINLOCK® EVO | 102 |
| Εργαλείο για Σέρβις | Narzędzie serwisowe | 102 |
| Αντικατάσταση των Εσωτερικών Εξαρτημάτων | Wymiana części wewnętrznych | 103 |
| Αφαίρεση των εσωτερικών στοιχείων | Wyjmowanie części wewnętrznych | 104 - 105 |
| Μαξιλαράκια στα αυτιά | Wkładki uszne | 105 |
| Τοποθέτηση εσωτερικών στοιχείων | Wkładanie części wewnętrznych | 106 - 107 |
| Σημαντικό σημείωμα σχετικά με τη χρήση των εσωτερικών στοιχείων | Ważna informacja dotycząca części wewnętrznych | 108 |
| Κατά την εγκατάσταση της ενδοεπικοινωνίας | Podczas instalacji interkomu | 109 - 110 |
| E.Q.R.S. (Σύστημα Ταχείας Απελευθέρωσης Έκτακτης Ανάγκης) | E.Q.R.S. (ang. Emergency Quick Release System - awaryjny system szybkiego odpinania) | 111 |
| ΠΡΟΕΙΔΟΠΟΙΗΣΗ | OSTRZEŻENIE | 112 |
| Λίστα των στοιχείων του κράνους | Wykaz części | 113 |

Διαβάστε πρώτα τις ακόλουθες οδηγίες

Αυτό το προϊόν είναι ένα κράνος μηχανής.
Μη το χρησιμοποιείτε για άλλο σκοπό εκτός από την οδήγηση μηχανής. Σε περίπτωση χρήσης του κράνους για άλλο σκοπό, ενδέχεται να μη προσφέρει αρκετή προστασία σε περίπτωση ατυχήματος.

Κανένα κράνος δεν προστατεύει τον οδηγό από όλους τους προβλέψιμους κινδύνους κατά την οδήγηση με υψηλή ή χαμηλή ταχύτητα.

Για να παρέχει μέγιστη προστασία του κρανίου, το κράνος πρέπει να εφαρμόζει σωστά και το σύστημα συγκράτησης του κρανούς στο κεφάλι πρέπει να δεθεί καλά κάτω από το σαγόνι. Το κράνος πρέπει να εφαρμόζει καλά στο κεφάλι και ταυτόχρονα να έχει τη δυνατότητα να περιστραφεί. Εάν το κράνος είναι πολύ μεγάλο, κινδυνεύει να γλιστράει ή να κουνιέται στο κεφάλι σας κατά την οδήγηση. Αυτό έχει ως αποτέλεσμα τον κίνδυνο απώλειας του κράνους σε τυχόν ατύχημα ή την παρεμπόδιση της ορατότητάς σας κατά την οδήγηση, προκαλώντας βαριά τραύματα ή ακόμη και θάνατο. Για να μάθετε να φοράτε σωστά το κράνος και να το ασφαλίσετε, διαβάστε το βιβλιαράκι «Η σωστή χρήση του κράνους» που θα βρείτε μαζί με τη συσκευασία του κράνους.

Το περιεχόμενο του περιγράφεται στο παρόν βιβλιαράκι υπόκειται σε αλλαγές χωρίς προειδοποίηση.

Οι απεικονίσεις στις παρούσες οδηγίες χρήσεως ενδέχεται να διαφέρουν από το προϊόν στην πραγματικότητα. Τα πνευματικά δικαιώματα για το βιβλιαράκι αυτό ανήκουν στην εταιρία SHOEI CO., LTD. Απαγορεύεται αυστηρά η ανατύπωση και η αντιγραφή του χωρίς γραπτή άδεια.

Δεξιά | Αριστερά
Prawa | Lewa



Οι όροι «δεξιά» και «αριστερά» χρησιμοποιούνται βάσει της οπτικής γωνίας του αναβάτη ο οποίος φοράει το κράνος.

Ροήματα „z prawej” i „z lewej” strony użyte w instrukcji należy rozumieć z punktu widzenia kierowcy noszącego kask.

Przeczytaj to najpierw

Opisany tu produkt jest kaskiem motocyklowym.

Nie używaj go do żadnych innych czynności poza jazdą motocyklem. Używanie kasku do innego celu może nie zapewnić dostatecznej ochrony w razie wypadku.

Żaden kask nie jest w stanie ochronić przed wszelkimi możliwymi rodzajami uderzeń przy niskich i wysokich szybkościach.

Warunkiem maksymalnej ochrony głowy jest poprawne dopasowanie kasku i prawidłowe zamknięcie systemu mocującego kask pod podbródkiem. Prawidłowo włożony na głowę kask powinien zapewniać dostateczne pole widzenia na boki. Jeżeli kask jest za duży, może się ześlizgnąć lub przesunąć na głowie podczas jazdy. Wskutek tego kask może spaść z głowy przy wypadku albo ograniczać widoczność podczas jazdy i spowodować zranienie lub śmierć. Aby nauczyć się poprawnie nosić i zabezpieczać kask, zapoznaj się z broszurką „Prawidłowe używanie kasku”, znajdującą się w opakowaniu razem z kaskiem.

Zastrzegamy sobie prawo do zmian w treści niniejszej instrukcji bez wcześniejszego powiadomienia.

Ilustracje zawarte w instrukcji mogą się różnić od rzeczywistego produktu.

Właścicielem praw autorskich w odniesieniu do niniejszej instrukcji jest firma SHOEI CO., LTD. Powielanie i kopiowanie niniejszej instrukcji bez uprzedniej pisemnej zgody jest zabronione.

Έλεγχος του περιεχομένου συσκευασίας

Μόλις ανοίξετε τη συσκευασία βεβαιωθείτε ότι συμπεριλαμβάνονται όλα τα στοιχεία και εξαρτήματα.

1. Κράνος
2. Ζελατίνα PINLOCK® EVO
3. Επρίνιο
4. Κάλυμμα σαγονιού
5. Θήκη κράνους
6. Οδηγίες χρήσεως
7. «Η σωστή χρήση του κράνους»
8. Προειδοποιητικό αυτοκόλλητο (Ετικέτα E-3: για προϊόντα ECE R22)
9. Αυτοκόλλητα με το σήμα κατατεθέν της SHOEI (2)
10. Προβολή PINLOCK®
11. Εργαλείο για Σέρβις
12. Λάδι σιλικόνης

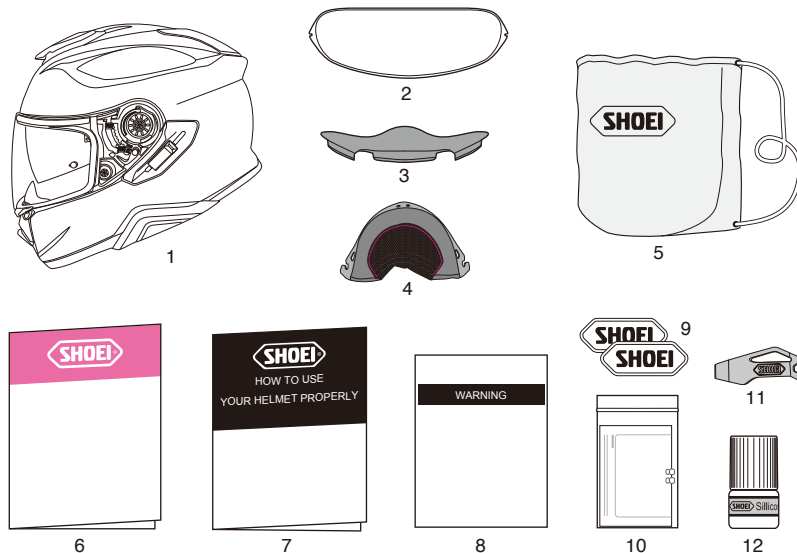

Συνιστάται να κρατήσετε το κουτί συσκευασίας και το υλικό συσκευασίας, σε περίπτωση που επιθυμείτε να αποστείλετε το κράνος ή στοιχεία του κράνους για επισκευή. Σε περίπτωση που θέλετε να διαθέσετε αυτά τα υλικά, παρακαλούμε να ακολουθήσετε τους αντίστοιχους νόμους και προδιαγραφές.

Potwierdź zapakowane pozycje

Po otwarciu pudełka sprawdź, czy zawiera ono wszystkie części i akcesoria.

1. Kask
2. Wkładka PINLOCK® EVO
3. Osłona ust
4. Osłona szczęki
5. Torba na kask
6. Instrukcja użytkownika
7. „Prawidłowe używanie kasku”
8. Naklejka ostrzegawcza (etykieta E-3: dla produktów ECE R22)
9. Naklejane logo SHOEI (2)
10. Wkładka PINLOCK®
11. Narzędzie serwisowe
12. Olej silikonowy



Zalecamy zachowanie pudełka i zawartych w nim materiałów ochronnych na wypadek konieczności odesłania produktu lub jego części do naprawy. Jeżeli chcesz usunąć te materiały, zastosuj się do obowiązujących przepisów.

Περιγραφή των στοιχείων του κράνους

1. Κάτω εισαγωγή αέρα
2. Σύστημα εξαερισμού κατά του θαμπώματος της ζελατίνας
3. Μοχλός κλειδώματος ζελατίνας προστασίας από τον ήλιο
4. Ζελατίνα CNS-1
5. Ζελατίνα προστασίας από τον ήλιο QSV-2
6. Θήκη ζελατίνας προστασίας από τον ήλιο
7. Πάνω εισαγωγή αέρα
8. Σκελετός κράνους
9. Αντικραδασμική επένδυση
10. Άνω εξαγωγή αέρα
11. Βάση ζελατίνας
12. Μοχλός ζελατίνας προστασίας από τον ήλιο
13. Υποσιάγωνο

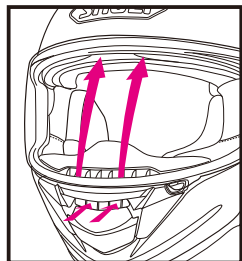
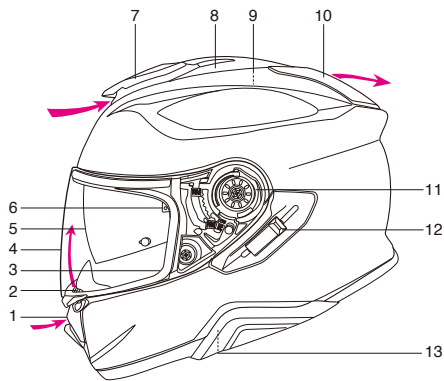

Σύστημα εξαερισμού κατά του θαμπώματος της ζελατίνας
System wentylacyjny zapobiegający zaparowaniu

⚠ Οι ανοιχτοί αεραγωγοί του κράνους έχουν ως αποτέλεσμα την αύξηση της έντασης των θορύβων.

Opis części

1. Dolny wlot powietrza
2. System wentylacyjny zapobiegający zaparowaniu
3. Dźwignia blokowania osłony przeciwsłoneczne
4. Osłona CNS-1
5. Osłona przeciwsłoneczna QSV-2
6. Uchwyt osłony przeciwsłonecznej
7. Górny wlot powietrza
8. Skorupa
9. Wkładka absorbująca siłę uderzenia
10. Górny wylot powietrza
11. Podstawa osłony
12. Dźwignia osłony przeciwsłonecznej
13. Pasek na podbródek

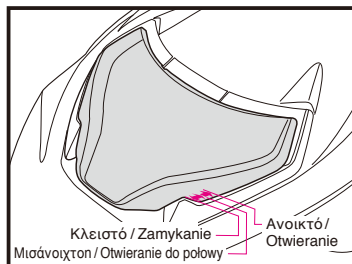

Πάνω εισαγωγή αέρα / Górny wlot powietrza

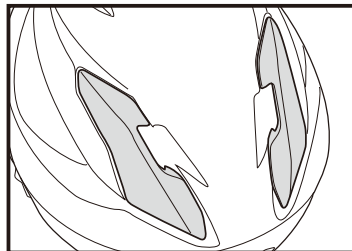

Άνω εξαγωγή αέρα / Górny wylot powietrza

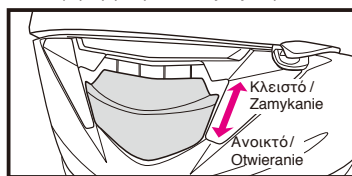

Κάτω εισαγωγή αέρα / Dolny wlot powietrza

⚠ Ouvrir les aérations du casque peut augmenter le niveau de bruit.

Επιρίνιο

Το επιρίνιο μειώνει το θόλωμα της ζελατίνας το οποίο προκαλείται από τα χνότα. Για να το τοποθετήσετε, ακολουθήστε τα εξής βήματα.

Τοποθέτηση του επιρίνιου

Όπως απεικονίζεται στην εικόνα, εισαγάγετε το επιρίνιο στο κενό ανάμεσα στον εξαερισμό κατά του θαμπώματος της ζελατίνας και την επένδυση της μάσκας. Αφού τοποθετήσετε το επιρίνιο, βεβαιωθείτε ότι είναι καλά στερεωμένο.

Αφαίρεση του επιρίνιου

Τραβήξτε το επιρίνιο από το κενό ανάμεσα στον εξαερισμό κατά του θαμπώματος της ζελατίνας και την αντικραδασμική επένδυση. Καθώς τραβάτε το επιρίνιο, ενδέχεται να βγάλετε και το πίσω μέρος του πλαισίου. Στην περίπτωση αυτή, πάστε το πλαίσιο με τα δύο δάχτυλα και επαναφέρετέ το στη θέση του.

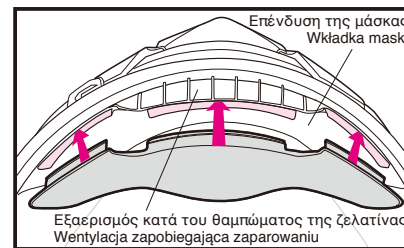

⚠ Μη κουβαλάτε ή κρατάτε το κράνος από το επιρίνιο. Το επιρίνιο κινδυνεύει να βγει και να πέσει το κράνος.

Χρήση λαδιού σιλικόνης

Για να εφαρμόξει καλύτερα η ζελατίνα κατά το κλείσιμο, χρησιμοποιήστε το λάδι σιλικόνης, που θα βρείτε στη συσκευασία, για εφαρμογή στο πλαίσιο της ζελατίνας. Απομακρύνετε ενδεχόμενες ακαθαρσίες ή σκόνης, έπειτα απλώστε μία μικρή ποσότητα του λαδιού στα σημεία που αναδεικνύονται στην εικόνα. Σκουπίστε το λάδι που περισσεύει. Εάν το λάδι σιλικόνης έλθει σε επαφή με τη ζελατίνα, ενδέχεται να αφήσει λεκέδες και να μειώσει την ορατότητά σας. Ελέγξτε το βαθμό λίπανσης σε τακτικά διαστήματα.

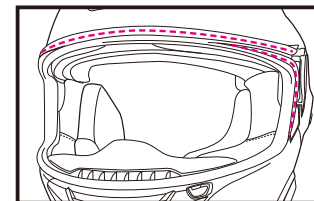

Osłona ust

Osłona ust redukuje stopień zaparowania szybki wychodzącą parą wodną. Aby założyć osłonę ust, wykonaj opisane niżej czynności.

Zakładanie osłony ust

W sposób pokazany na rysunku włóż osłonę ust w szczelinę między wentylacją zapobiegającą zaparowaniu, a wkładką maski. Po zainstalowaniu osłony ust sprawdź, czy jest dobrze zamocowana.

Zdejmowanie osłony ust

Wyciągnij osłonę ust ze szczeliny między wentylacją zapobiegającą parowaniu, a wkładką absorbującą siłę uderzenia. Przy wyciąganiu osłony ust może się odłączyć tylna część zawijki wizjera. Jeżeli tak się stanie, chwyć zawijkę wizjera między kciuk i palec wskazujący i wciśnij ją z powrotem na miejsce.

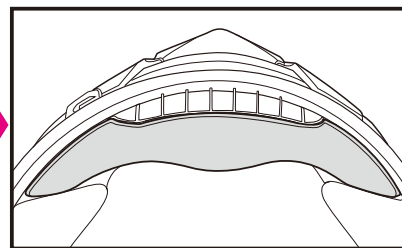

⚠ Nie noś i nie trzymaj kasku za osłonę ust. Osłona ust może się oderwać i kask może upaść na ziemię.

Używanie oleju silikonowego

Aby lepiej uszczelnić osłonę, nanieś dołączony olej silikonowy na zawijkę. Najpierw dokładnie usuń zanieczyszczenia i pył, a następnie nanieś niewielką ilość oleju na odpowiednią część w sposób pokazany na rysunku. Zetrzyj nadmiar oleju. Jeśli olej silikonowy pobrudzi osłonę, może to ograniczać pole widzenia. Regularnie sprawdzaj, czy elementy są dobrze nasmarowane.

Κάλυμμα σαγονιού

Το κάλυμμα σαγονιού μειώνει τον αέρα που εισρέει και τον θόρυβο που εισχωρεί από το κάτω μέρος του κράνους, στο σημείο του υποσιάνου. Το κάλυμμα σαγονιού είναι αφαιρούμενο. Το κάλυμμα σαγονιού μπορεί να αφαιρεθεί ή να τοποθετηθεί ακολουθώντας τα παρακάτω βήματα.

Αφαίρεση του καλύμματος σαγονιού

Από το μπράτσο πλαινίου μαξιλαριού, τραβήξτε προς τα έξω τις εσοχές που βρίσκονται κοντά και στα δύο άκρα της βάσης. Μην το στρίβετε ή το τραβάτε με πολλή δύναμη, διαφορετικά η εσοχή της βάσης ενδέχεται να υποστεί βλάβη.

Τοποθέτηση του καλύμματος σαγονιού

Τοποθετήστε τα μαξιλαράκια για τα μάγουλα πριν τοποθετήσετε το κάλυμμα σαγονιού. Περιστρέφοντας το κάτω πλαίσιο προς τα πάνω, στερεώστε σταθερά την εσοχή της βάσης (A) στην προεξοχή του μπροστινού μπράτσου πλαινίου μαξιλαριού όπως στην Εικόνα 1. Τοποθετήστε τη βάση μεταξύ του σκελετού κράνους και της αντικραδασμικής επένδυσης από τη μία πλευρά στην άλλη. Στερεώστε την εσοχή βάσης στην προεξοχή του άλλου άκρου του καλύμματος σαγονιού (Εικόνα 2). Μετά την τοποθέτηση, επιβεβαιώστε ότι το κάλυμμα σαγονιού είναι τοποθετημένο όπως στην Εικόνα 3.

ΠΡΟΕΙΔΟΠΟΙΗΣΗ

1. Με το κάλυμμα σαγονιού τοποθετημένο, ο ήχος από κοντινά οχήματα θα μειωθεί. Λάβετε υπόψη σας αυτό κατά την οδήγηση.
2. Μη κουβαλάτε ή κρατάτε το κράνος από το κάλυμμα σαγονιού. Το κάλυμμα σαγονιού κινδυνεύει να βγει και να πέσει το κράνος.

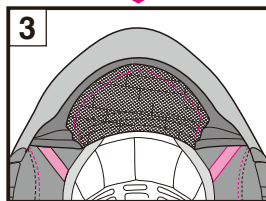
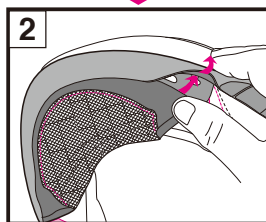
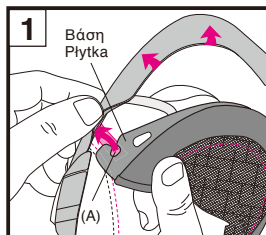
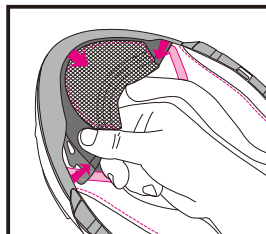

Osłona szczęki

Osłona szczęki redukuje turbulencje powietrza i odgłos pędu w strefie podbródkowej kasku. Osłona szczęki jest odpinana. Osłonę szczęki można zdjąć lub zamontować w opisany niżej sposób.

Zdejmowanie osłony szczęki

Wyciągnij wypusty z uchwyty wkladki policzkowej znajdujące się przy obydwu końcach płytki. Nie skracaj ani nie ciągnij za mocno, w przeciwnym razie może dojść do uszkodzenia wpustu płytki.

Zakładanie osłony szczęki

Przed zainstalowaniem osłony szczęki zainstaluj wkładki policzkowe. Odwracając dolną zawijkę zamocuj włóż wpust płytki (A) w zgrubienie przedniego uchwyty wkładki policzkowej, zgodnie z rysunkiem 1. Włóż płytkę pomiędzy skorupą, a wkładką absorbującą siłę uderzenia z jednej strony na drugą. Zamocuj wpust płytki w zgrubieniu drugiego końca osłony szczęki (rysunek 2). Po zakończeniu instalacji sprawdź, czy osłona szczęki jest zamontowana jak na rysunku 3.

OSTRZEŻENIE

1. Przy założonej osłonie szczęki odgłosy powodowane przez inne pojazdy będą cichsze. Należy o tym pamiętać podczas jazdy.
2. Nie noś i nie trzymaj kasku za osłonę szczęki. Osłona szczęki może się oderwać i kask może upaść na ziemię.

Ζελατίνα CNS-1

! Κατά την πρώτη χρήση της ζελατίνας μετά την αγορά, αφαιρέστε την προστατευτική μεμβράνη.

Εάν κατεβάσετε εντελώς τη ζελατίνα CNS-1, η προεξοχή της ζελατίνας θα κουμπώσει με το άγκιστρο. Συνιστάται η χρήση της ζελατίνας στη θέση αυτή κατά την οδήγηση της μοτοσυκλέτας σας (Εικόνα A).

Ελαφρώς ανοικτή θέση

Όταν η ζελατίνα έχει θαμπώσει, το θάμπωμα μπορεί να αφαιρεθεί ρυθμίζοντας τη ζελατίνα σε ελαφρώς ανοικτή θέση όπως στην Εικόνα B και οδηγώντας τη μοτοσυκλέτα με χαμηλή ταχύτητα έτσι ώστε να κυκλοφορήσει ο αέρας μέσα στο κράνος.

ΠΡΟΕΙΔΟΠΟΙΗΣΗ

Μην οδηγείτε με τη ζελατίνα σε ελαφρώς ανοικτή θέση με υψηλή ταχύτητα. Η ζελατίνα μπορεί να ανοίξει ξαφνικά, κάτι το οποίο είναι πολύ επικίνδυνο.

Αφαίρεση της ζελατίνας CNS-1

1. Ανοίξτε τη ζελατίνα στην εντελώς ανοικτή θέση όπως στην Εικόνα 1.
2. Ανασηκώστε τη ζελατίνα τραβώντας μια σκανδάλη προς τα κάτω άγκιστρα (A) και (B) όπως στην Εικόνα 2. Στη συνέχεια, αφαιρέστε μια ζελατίνα που κινείται στο άγκιστρο (Γ) σε μια προς την κατεύθυνση του βέλους όπως στην Εικόνα 3.
3. Κάντε το με τον ίδιο τρόπο για την άλλη πλευρά.

Osłona CNS-1

! Przed pierwszym użyciem osłony po zakupie nowego kasku zdejmij z osłony folię ochronną.

Po opuszczeniu osłony CNS-1 do końca język osłony chwyci haczyk. Zalecamy używanie osłony w tej pozycji podczas jazdy motocyklem (rysunek A).

Ποζycja nieznaczного otwarcia

Kiedy osłona jest zamglona, mgła może zostać usunięta poprzez ustawienie osłony w pozycji nieznaczного otwarcia, jak na rysunku B i przejechanie motocyklem z małą prędkością, aby wymusić cyrkulację powietrza wewnątrz kasku.

OSTRZEŻENIE

Nie jedź z dużą prędkością przy osłonie ustawionej w pozycji nieznaczного otwarcia. Osłona może niespodziewanie całkowicie się otworzyć, co może być powodem bardzo niebezpiecznych sytuacji.

Zdejmowanie osłony CNS-1

1. Ustaw osłonę w położenie całkowitego otwarcia, jak na rysunku 1.
2. Podnieś osłonę pociągając do dołu cyngiel i zwolnij zaczepy (A) i (B), zgodnie z rysunkiem 2. Następnie zdejmij ruchomy zaczep osłony (C) w kierunku wskazanym strzałką, zgodnie z rysunkiem 3.
3. W analogiczny sposób postąpić po drugiej stronie.

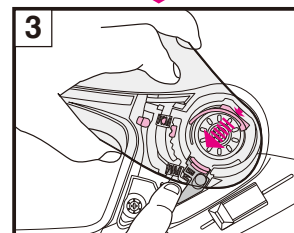
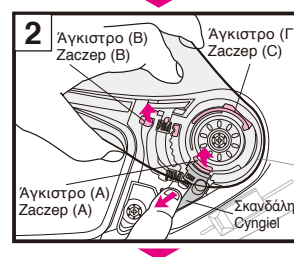
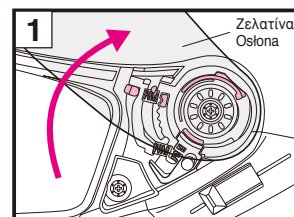
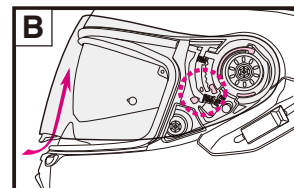
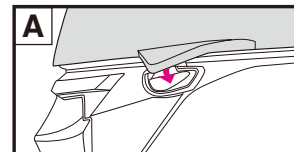

Ελληνικά

Τοποθέτηση της Ζελατίνης CNS-1

1. Ρυθμίστε μια ζελατίνα σε πλήρως ανοικτή θέση και τοποθετήστε τη ζελατίνα του άγκιστρου (Γ) όπως στην Εικόνα 4.
2. Πιέστε τις περιοχές με βέλη μιας ζελατίνης που υποδεικνύονται στην Εικόνα 5 μέχρι να ασφαλίσει. Στη συνέχεια, τοποθετήστε τα άγκιστρα (Α) και (Β) καλά στις θέσεις που υποδεικνύονται στην Εικόνα 6.
3. Κάντε το με τον ίδιο τρόπο για την άλλη πλευρά.
4. Ανοίξτε και κλείστε μια ζελατίνα μερικές φορές και βεβαιωθείτε ότι όλα τα άγκιστρα είναι στερεωμένα με ασφάλεια.

ΠΡΟΕΙΔΟΠΟΙΗΣΗ

Αν το άγκιστρο και το γρναζί δεν έχουν στερεωθεί καλά στη βάση της ζελατίνης, η ζελατίνα κινδυνεύει να αποσπαστεί κατά την οδήγηση, προκαλώντας απρόσμενο ατύχημα. Έπειτα από την τοποθέτηση της ζελατίνης CNS-1, ανοιγκλείστε τη μερικές φορές για να επιβεβαιώσετε ότι το άγκιστρο και το γρναζί εφαρμόζουν σταθερά. Επιβεβαιώστε, με τη ζελατίνα κλειστή, ότι η προεξοχή της ζελατίνης έχει κουμπώσει καλά με το άγκιστρο.

Polski

Zakładanie osłony CNS-1

1. Ustaw osłonę w pozycji całkowitego otwarcia i włóż zaczep osłony (C) jak na rysunku 4.
2. Naciśnij obszary osłony wskazane strzałkami na rysunku 5, aż do usłyszenia kliknięcia. Włóż pewnie zaczepy (A) i (B) w pozycje wskazane na rysunku 6.
3. W analogiczny sposób postąpić po drugiej stronie.
4. Otwórz i zamknij osłonę kilka razy i upewnij się, że wszystkie zaczepy są dobrze zamocowane.

OSTRZEŻENIE

Jeżeli zaczep i zębata nie zostaną poprawnie zamocowane w podstawie osłony, to osłona może się odłączyć w czasie jazdy i spowodować wypadek. Po założeniu osłony CNS-1 otwórz i zamknij ją kilka razy, aby upewnić się, że zaczep i zębata są poprawnie zamocowane. Przy całkowitej zamkniętej osłonie upewnij się, że zatrzask osłony jest zablokowany przez zaczep.

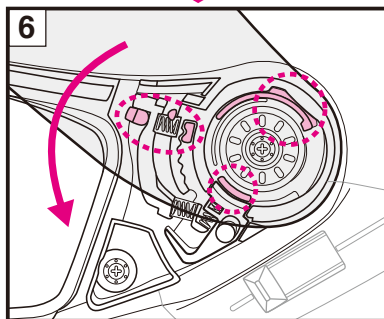
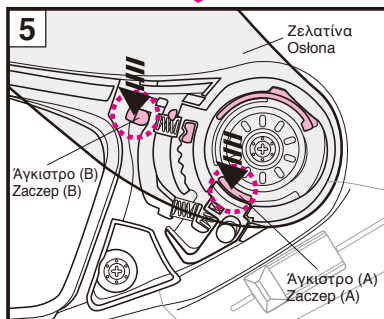
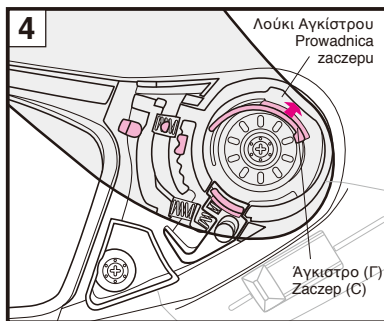

Ελληνικά

Σημαντική Ειδοποίηση σχετικά με τη Χρήση της Ζελατίνης CNS-1

1. Ακαθαρσίες και γρατσουνιές στη ζελατίνα ενδέχεται να εμποδίσουν την ορατότητα κατά την οδήγηση και να είναι πολύ επικίνδυνο! Σε περίπτωση που η ζελατίνα CNS-1 λερωθεί ή γδαρθεί, σταματήστε αμέσως τη χρήση της. Αφαιρέστε τη ζελατίνα, και καθαρίστε τη ή προβείτε στην αντικατάστασή της.
2. Καθαρίστε τη ζελατίνα CNS-1 με διάλυμα ήπιου, ουδέτερου σαπουνιού και νερού. Ξεπλύνετε με άκρο νερό και στεγνώστε τη με μαλακό πανί. **Μη χρησιμοποιείτε τα ακόλουθα καθαριστικά προϊόντα: ζεστό νερό άνω των 40°C, αλατόνερο, όξινα ή αλκαλικά απορρυπαντικά, βενζίνη, διαλυτικά, γκαζολίνη ή άλλους οργανικούς διαλύτες, καθαριστικό τζαμιών, ή κάθε απορρυπαντικό που περιέχει οργανικούς διαλύτες.** Σε περίπτωση χρήσης τέτοιων απορρυπαντικών υπάρχει κίνδυνος αλλοίωσης της χημικής σύστασης της ζελατίνης, και ενδεχόμενης μείωσης της ασφάλειας.
3. Μην οδηγείτε με θολή ζελατίνα. Αυτό μπορεί να εμποδίσει την ορατότητά σας και να είναι πολύ επικίνδυνο. Σε περίπτωση που η ζελατίνα CNS-1 έχει θαμπώσει, ανοίξτε την κάτω εισαγωγή αέρα για να κυκλοφορήσει ο αέρας στο εσωτερικό του κράνους και να καθαρίσει το θάμπωμα της ζελατίνης. Η χρήση του φακού PINLOCK® EVO είναι επίσης αποτελεσματική στο σταμάτημα του θαμπώματος.
4. Χρησιμοποιείτε πάντα τον γνήσιο φακό PINLOCK® EVO της SHOEI για το CNS-1. Για την τοποθέτηση του φακού PINLOCK® EVO, παρακαλούμε να διαβάσετε τις οδηγίες που περιλαμβάνονται σε αυτό.

5. Αφαιρέστε την προστατευτική μεμβράνη πριν τη πρώτη χρήση της ζελατίνης.
6. Αφού καθαρίσετε ή αντικαταστήσετε τις βάσεις, κλείστε τη ζελατίνα και βεβαιωθείτε ότι αγγίζει το πλαίσιο σε όλες τις πλευρές. Εάν υπάρχει κενό ανάμεσα στη ζελατίνα και το πλαίσιο, ρυθμίστε μια θέση τη βάση και περιορίστε το κενό, επειδή ενδέχεται να προκαλέσει είσοδο του ανέμου ή θόρυβο.
7. Για βίδες σύσφιξης, εφαρμόστε κατακόρυφα το κατσαβίδι κεφαλής Phillips μεγέθους Νο.2 και περιστρέψτε το προσεκτικά. Εάν χρησιμοποιείται ακατάλληλο κατσαβίδι ή ηλεκτρικό κατσαβίδι, μπορεί να σπάσει η κεφαλή της βίδας. Χρησιμοποιήστε μια αυθεντική βίδα κατασκευασμένη από αλουμίνιο για αντικατάσταση. Εάν μια βίδα έχει σφίχτει υπερβολικά ενδέχεται να σπάσει. (Συνιστώμενη ροπή: 80 cN·m ή περίπου 8 kgf·cm)

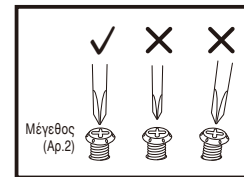

8. Μη κολλάτε αυτοκόλλητα ή κολλητική ταινία στο πεδίο ορατότητας της ζελατίνης.

ΠΡΟΕΙΔΟΠΟΙΗΣΗ

Η σκούρα ζελατίνα CNS-1 δεν επιτρέπεται να πωλείται ή να χρησιμοποιείται στις ΗΠΑ. Η ταυτόχρονη χρήση της σκούρας ζελατίνης και της εσωτερικής ζελατίνης προστασίας από τον ήλιο στις ΗΠΑ, δεν πληροί τις προδιαγραφές φωτοεπαρτότητας, ο συντελεστής της οποίας ανέρχεται σε **VESC-8***. Μη χρησιμοποιείτε τη σκούρα ζελατίνα στο κράνος σας όταν η χρήση της δεν πληροί τον συντελεστή φωτοεπαρτότητας **VESC-8***. Σε αντίθετη περίπτωση, η περιορισμένη ορατότητα λόγω χρήσης της σκούρας ζελατίνης ενδέχεται να προκαλέσει σοβαρά ατυχήματα και να οδηγήσει σε σοβαρό τραυματισμό ή θάνατο.

ΣΗΜΕΙΩΣΗ:

VESC-8: Vehicle Equipment Safety Commission regulation NO.8 for motorcyclist eye protection (Η Οδηγία Αρ.8 της Επιτροπής για την ασφάλεια κατά τη χρήση εξοπλισμού οχημάτων, σχετικά με την οπτική προστασία των δικυκλιστών.) Οι κανόνες αυτοί εφαρμόζονται στις 36 πολιτείες των ΗΠΑ, στα οποία ισχύει ο νόμος οπτικής προστασίας δικυκλιστών.

Ważna informacja dotycząca osłony CNS-1

1. Brud i zarysowania osłony mogą ograniczać widoczność w czasie jazdy, co jest bardzo niebezpieczne! Jeżeli osłona CNS-1 jest brudna lub porysowana, natychmiast przestań jej używać. Zdejmij i wyczyść osłonę albo wymień ją na nową.
2. Osłonę CNS-1 należy czyścić wodą z delikatnym, obojętnym mydłem. Dobrze oplucz osłonę czystą wodą i wytrzyj suchą ściereczką. **Nie używaj żadnego z poniższych środków czyszczących: gorąca woda o temperaturze powyżej 40°C, woda słona, kwasowe lub zasadowe środki czyszczące, benzyna chemiczna, rozpuszczalniki, benzyna i inne rozpuszczalniki organiczne, środki do mycia szyb i inne środki czyszczące zawierające rozpuszczalniki organiczne.** Użycie jakiegokolwiek z powyższych środków może zmienić skład chemiczny osłony i zagrozić bezpieczeństwu.
3. Nie prowadź motocykla z zaparowaną osłoną. Może to ograniczyć widoczność i być bardzo niebezpieczne. Jeżeli osłona CNS-1 jest zaparowana, otwórz dolny wlot powietrza, aby obieg powietrza w kasku usunął parę wodną z osłony. Zastosowanie wkładki PINLOCK® EVO jest również skuteczną w powstrzymaniu parowania.
4. Zawsze używaj oryginalnej wkładki SHOEI PINLOCK® EVO do CNS-1. Aby zamontować wkładkę PINLOCK® EVO, zapoznaj się z dołączoną instrukcją.

5. Przed pierwszym użyciu osłony zdejmij folię ochronną.
6. Po wyczyszczeniu lub wymianie płytek podstawy, zamknij osłonę i upewnij się, że dotyka on zawijki wizjera ze wszystkich stron. Jeśli między osłoną, a zawijką wizjera jest szczelina, wyreguluj pozycję płytki podstawy i usuń szczelinę, ponieważ może być ona przyczyną przedostawania się wiatru lub hałasu.
7. Do dokręcenia wkrętów użyj śrubokręta z końcówką Phillips nr 2, który należy ustawić pionowo i ostrożnie przekręcić. Użycie śrubokręta o nieprawidłowym rozmiarze lub śrubokręta elektrycznego może spowodować uszkodzenie łożyska wkrętu. Do wymiany użyj oryginalnego wkrętu z aluminium. Jeśli wkręt zostanie zbyt mocno dokręcony, może ulec uszkodzeniu. (Zalecany moment dokręcania: 80 cN·m lub około 8 kgf·cm)

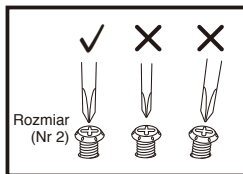

8. Nie naklejaj żadnych naklejek w polu widzenia osłony.

⚠️ OSTRZEŻENIE

Przyciemniona osłona CNS-1 nie jest przeznaczona do sprzedaży ani do użytku w USA.

Jeżeli w USA stosowana jest przyciemniona osłona wraz z osłoną przeciwsłoneczną, nie są spełnione wymagania współczynnika przepuszczalności światła według normy VESC-8*. Nie należy stosować przyciemnionej osłony kasku w sposób niezgodny z VESC-8*. W przeciwnym razie ograniczenie widoczności wywołane przyciemnioną osłoną może doprowadzić do wypadku i ciężkich obrażeń lub śmierci.

UWAGA:
VESC-8: Vehicle Equipment Safety Commission regulation NO.8 for motorcyclist eye protection (Przepis nr 8 Komisji Bezpieczeństwa Wyposażenia Pojazdów dotyczący ochrony oczu motocyklistów)
 Ten przepis jest powszechnie zalecany i stosowany przez 36 stanów USA w przepisach o ochronie oczu motocyklistów.

Ρύθμιση της ζελατίνας τύπου CNS-1

1. Ευθυγραμμίστε το κέντρο της τρύπας, η οποία βρίσκεται στην κάτω πλάκα βάσης, με το κέντρο της κάτω τρύπας για τη βίδα (εικόνα 1) και σφίξτε προσωρινά τη βίδα.
2. Έπειτα ευθυγραμμίστε το κέντρο της τρύπας, η οποία βρίσκεται στην πάνω πλάκα βάσης, με το κέντρο της πάνω τρύπας για τη βίδα (εικόνα 2). Τοποθετήστε τη ροδέλα στην πλάκα βάσης και σφίξτε τη βίδα. Σφίξτε με δύναμη την κάτω βίδα για να σταθεροποιήσετε την πλάκα βάσης (εικόνα 3).
3. Ακολουθήστε την ίδια διαδικασία για την τοποθέτηση στην άλλη πλευρά.
4. Τοποθετήστε τη ζελατίνα. Σιγουρευτείτε ότι τα άγκιστρα εφαρμόζουν καλά στο μηχανισμό κλειδώματος.
5. Κλείστε τη ζελατίνα και σιγουρευτείτε ότι το πλαίσιο εφαρμόζει σε όλο το μήκος καλά με τη ζελατίνα.

Εάν υπάρχει κενό μεταξύ ζελατίνας και πλαισίωσης παραθύρου.

Αφαιρέστε τη ζελατίνα και προσαρμόστε τη θέση της βάσης στηρίγματος σε κάθε πλευρά του κράνους. Για να κάνετε την προσαρμογή, ξεσφίξτε και τις δύο βίδες και μετακινήστε ελαφρώς τη βάση προς την κατεύθυνση που φαίνεται στην εικόνα 4. Σφίξτε τις βίδες και στερεώστε τη βάση στηρίγματος. Και πάλι, τοποθετήστε τη ζελατίνα και ελέγξτε ότι το πλαίσιο του παραθύρου εφαρμόζει απολύτως στεγανά γύρω από τη ζελατίνα. Εάν παραμένει το κενό ακόμα, ακολουθήστε την ίδια διαδικασία για να προσαρμόσετε τη θέση της βάσης στηρίγματος στην άλλη πλευρά του κράνους.

Αφού προσαρμόσετε τη θέση της βάσης στηρίγματος, κλείστε τη ζελατίνα και βεβαιωθείτε ότι η γλωττίδα της ζελατίνας σφίγγεται από το γάντζο. Εάν οι βάσεις στηρίγματος δεν τοποθετηθούν ορθά, η γλωττίδα της ζελατίνας μπορεί να μην σφίγγει το γάντζο. Επίσης, βεβαιωθείτε ότι η ζελατίνα και το κέλυφος του κράνους δεν γρατσοειάζουν το ένα το άλλο κατά το άνοιγμα και το κλείσιμο.

Εάν η ζελατίνα είναι σε πάρα πολύ στενή επαφή με την πλαισίωση του παραθύρου.

Αφαιρέστε τη ζελατίνα και προσαρμόστε τις βάσεις του στηρίγματος. Ξεσφίξτε και τις δύο βίδες μιας βάσης στηρίγματος και μετακινήστε ελαφρώς τη βάση προς την κατεύθυνση που φαίνεται στην εικόνα 5. Ακολουθήστε την ίδια διαδικασία και για τις δύο βάσεις στηρίγματος. Τοποθετήστε τη ζελατίνα και ελέγξτε ότι ανοίγει και κλείνει ομαλά και δεν υπάρχει κενό μεταξύ ζελατίνας και πλαισίωσης παραθύρου.

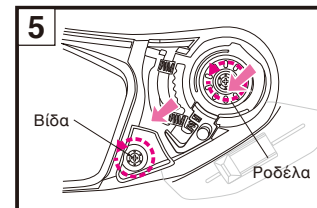
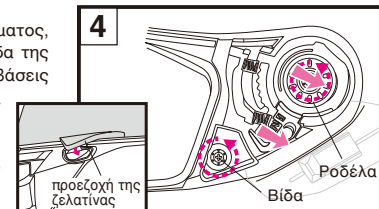
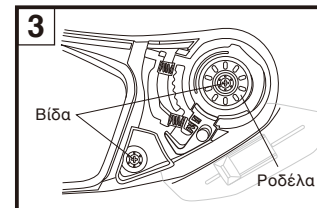
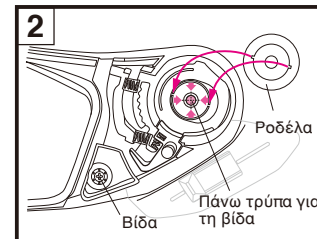
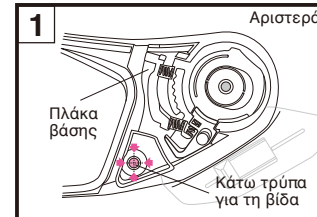

Regulacja osłony CNS-1

- 1 Ustaw środek otworu dolnej płytki podstawy równo ze środkiem dolnego otworu na śrubę (rys. 1) i dokręć śrubę tymczasowo.
- 2 Następnie ustaw środek otworu górnej płytki podstawy równo ze środkiem dolnego otworu na śrubę (rys. 2). Umieść podkładkę na podstawie i wkręć śrubę. Dokręć dolną śrubę, aby umocować podstawę (rys. 3).
- 3 Powtórz czynności w celu założenia drugiej strony.
- 4 Załóż wizjer. Upewnij się, czy haki są pewnie zamocowane w szynach.
- 5 Zamknij wizjer i sprawdź, czy obramowanie otworu na szybę uszczelnia wizjer na całym obwodzie.

Jeżeli istnieje szczelina między wizjerem a uszczelką.

Zdejmij wizjer i ustaw pozycję płytki podstawy po każdej stronie kasku. W celu regulacji połóżnij obie śruby i przesunij płytkę delikatnie w kierunku jak na rysunku 4. Wkręć śruby i zamocuj płytkę podstawy. Ponownie zamontuj wizjer i sprawdź, czy uszczelka zamyka przestrzeń wokół wizjera. Jeżeli szczelina została, powtórz postępowanie, aby ustawić położenie płytki podstawy po drugiej stronie kasku.

Po ustawieniu pozycji płytki podstawy zamknij wizjer i upewnij się, czy wieszak wizjera jest zaciśnięty haczykiem. Jeżeli płytki podstawy nie są właściwie zamontowane, wizjer może nie zaciśnąć haczyka. Upewnij się także, czy wizjer i skorupa kasku nie zadrapiują się wzajemnie podczas otwierania i zamykania.

Jeżeli wizjer ma zbyt ciasny kontakt z uszczelką.

Zdejmij wizjer i wyreguluj płytki podstawy. Połóżnij obie śruby płytki podstawy i przesunij płytkę delikatnie w kierunku wskazanym na rysunku 5. Postępuj tak samo z obiema płytkami podstawy. Załóż wizjer i sprawdź, czy lekko otwiera się i zamyka, oraz czy nie ma szczeliny między wizjerem a uszczelką.

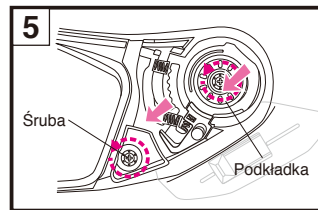
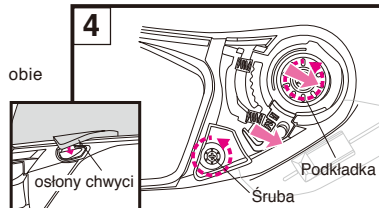
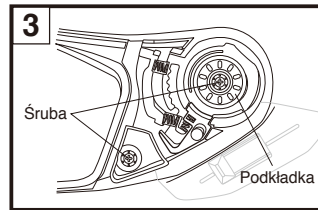
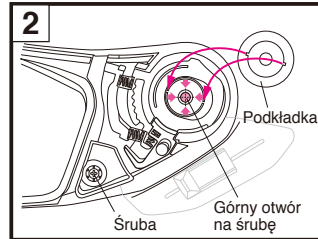
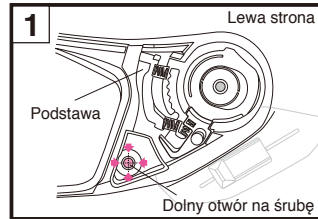

Ζελατίνα προστασίας από τον ήλιο QSV-2

Η ζελατίνα προστασίας από τον ήλιο QSV-2 μπορεί να ανοιγοκλείσει όταν οι μοχλοί κλειδώματος της ζελατίνας προστασίας από τον ήλιο και στις δύο πλευρές είναι κατεβασμένοι (Εικόνα 1).

Μην τραβείτε προς τα επάνω τους μοχλούς, εκτός όταν αφαιρείτε και τοποθετείτε τη ζελατίνα προστασίας από τον ήλιο. Η ζελατίνα προστασίας από τον ήλιο δεν μπορεί να ανοίξει με τους μοχλούς ανεβασμένους όταν χρησιμοποιείτε ένα κράνος, κάτι το οποίο είναι πολύ επικίνδυνο. Μην μετακινείτε τον μοχλό της ζελατίνας προστασίας από τον ήλιο με τον μοχλό ασφάλισης της ζελατίνας προστασίας από τον ήλιο στην τραβηγμένη προς τα έξω θέση. Μπορεί να προκληθεί μηχανική βλάβη στη ζελατίνα προστασίας από τον ήλιο και να μην λειτουργεί σωστά.

Μπορείτε να ανοίξετε και να κλείσετε τη ζελατίνα προστασίας για τον ήλιο QSV-2 σύροντας τον μοχλό στην αριστερή πλευρά του κελύφους. Για να ανοίξετε τη ζελατίνα προστασίας για τον ήλιο, τραβήξτε προς τα κάτω τον μοχλό μέχρι να σταματήσει στη θέση που φαίνεται στην Εικόνα Α. Αν η ζελατίνα προστασίας για τον ήλιο δεν είναι πλήρως ανοικτή, ενδέχεται κατά τη διάρκεια της οδήγησης να γλιστρήσει προς τα κάτω και να κλείσει απροσδόκητα λόγω κραδασμών ή άλλων φαινομένων και η ορατοότητά σας μπορεί να παρεμποδιστεί.

■ Αφαίρεση της ζελατίνας για τον ήλιο QSV-2

1. Επιβεβαιώστε ότι οι μοχλοί κλειδώματος της ζελατίνας προστασίας από τον ήλιο και στις δύο πλευρές είναι κατεβασμένοι. Όταν ο μοχλός είναι τραβηγμένος προς τα πάνω, πέστε το προς τα κάτω όπως στην Εικόνα 1.
2. Κατεβάστε τη ζελατίνα προστασίας για τον ήλιο QSV-2 σύροντας τον μοχλό της ζελατίνας (Εικόνα 2).
3. Τραβήξτε προς τα επάνω τον μοχλό κλειδώματος της ζελατίνας προστασίας από τον ήλιο, χρησιμοποιώντας ένα εργαλείο για σέρβις όπως στην Εικόνα 3 και για τις δύο πλευρές.
4. Κρατήστε τη ζελατίνα προστασίας από τον ήλιο και χρησιμοποιήστε το εργαλείο για το σέρβις για να μεγαλώσετε το κενό ανάμεσα στη ζελατίνα προστασίας από τον ήλιο και το στήριμά της όπως στην Εικόνα 4. Αποσπάστε τη ζελατίνα προστασίας από τον ήλιο περιστρέφοντάς την προς την κατεύθυνση του βέλους στην εικόνα.
5. Ακολουθήστε την ίδια διαδικασία για την άλλη πλευρά.

Osłona przeciwsłoneczna QSV-2

Osłona przeciwsłoneczna QSV-2 może być otwierana i zamykana, gdy dźwignie blokujące osłony przeciwsłonecznej po obu stronach są opuszczone (rysunek 1).

Nie pociągaj dźwigni w górę, za wyjątkiem momentu wyjmowania i instalowania osłony przeciwsłonecznej. Osłony przeciwsłonecznej nie można otworzyć przy dźwigniach ustawionych w górze w czasie użytkowania kasku, co może być bardzo niebezpieczne. Nie poruszaj dźwignią osłony przeciwsłonecznej z dźwignią blokady osłony przeciwsłonecznej w pozycji wyciągniętej. Może to spowodować awarię mechaniczną osłony przeciwsłonecznej, przez co osłona przeciwsłoneczna może nie działać prawidłowo.

Osłonę przeciwsłoneczną QSV-2 można otwierać i zamykać przy użyciu dźwigni osłony przeciwsłonecznej po lewej stronie powłoki kasku. Aby otworzyć osłonę przeciwsłoneczną, pociągnij dźwignię do dołu, aż zatrzyma się w położeniu pokazanym na rysunku A. Jeśli osłona przeciwsłoneczna nie zostanie całkowicie otwarta, może się ześlizgnąć i niespodziewanie zamknąć podczas jazdy (z powodu wibracji lub innych zjawisk) i utrudnić widoczność.

■ Zdejmowanie osłony przeciwsłonecznej QSV-2

1. Sprawdź, czy dźwignie blokady osłony przeciwsłonecznej po obu stronach są opuszczone. Jeśli dźwignia jest podniesiona, pociągnij ją w dół jak na rysunku 1.
2. Opuść osłonę przeciwsłoneczną QSV-2 przesuwając dźwignię osłony przeciwsłonecznej (rysunek 2).
3. Wyciągnij dźwignie osłony przeciwsłonecznej do góry za pomocą narzędzia serwisowego po obu stronach, jak na rysunku 3.
4. Zgodnie z rysunkiem 4 przytrzymaj osłonę przeciwsłoneczną i przy pomocy narzędzia serwisowego poszerz szczelinę między uchwytem osłony przeciwsłonecznej a osłoną przeciwsłoneczną. Odłącz osłonę przeciwsłoneczną, obracając ją w kierunku wskazanym przez strzałkę.
5. Wykonaj te same czynności po drugiej stronie.

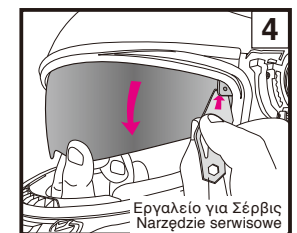
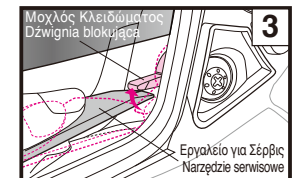
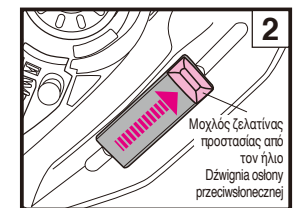
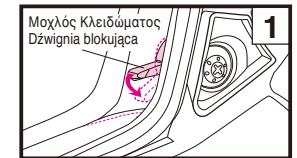
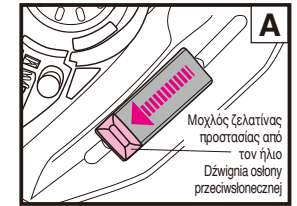

■ Τοποθέτηση της ζελατίνης για τον ήλιο QSV-2

1. Επιβεβαιώστε ότι οι μοχλοί κλειδώματος της ζελατίνης προστασίας από τον ήλιο και στις δύο πλευρές είναι καταβασμένοι. Όταν ο μοχλός είναι τραβηγμένος προς τα πάνω, πιέστε το προς τα κάτω όπως στην Εικόνα 5.
2. Σύρτε τον μοχλό της ζελατίνης προστασίας από τον ήλιο στη θέση που απεικονίζεται στην Εικόνα 6.
3. Τραβήξτε προς τα επάνω τον μοχλό κλειδώματος της ζελατίνης προστασίας από τον ήλιο, χρησιμοποιώντας ένα εργαλείο για σέρβις όπως στην Εικόνα 7 και για τις δύο πλευρές.
4. Τοποθετήστε το κυρτό μέρος ① στην κάτω άκρη της ζελατίνης προστασίας από τον ήλιο QSV-2 στο στηρίγμά της, όπως απεικονίζεται στην Εικόνα 8. Καθώς περιστρέφετε τη ζελατίνα προστασίας από τον ήλιο προς τα πάνω, πιέστε το στρογγυλεμένο μέρος ② της ζελατίνης προστασίας από τον ήλιο στο στηρίγμά της, μέχρι να ακούσετε τον χαρακτηριστικό ήχο ασφάλισης.
5. Ακολουθήστε την ίδια διαδικασία για την άλλη πλευρά.
6. Αφαιρέστε τυχόν δακτυλικά αποτυπώματα που απέμειναν στη ζελατίνα προστασίας από τον ήλιο σκουπίζοντάς τη με ένα μαλακό, στεγνό πανί.
7. Μετά την τοποθέτηση, βεβαιωθείτε ότι έχετε σπρώξει προς τα κάτω τους μοχλούς της ζελατίνης προστασίας από τον ήλιο (Εικόνα 9).

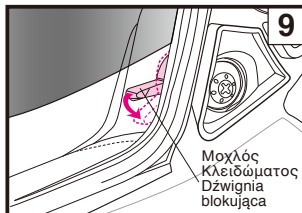
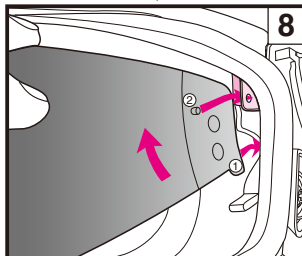
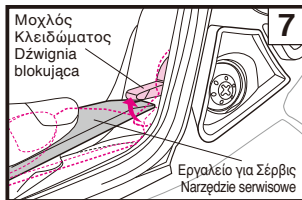
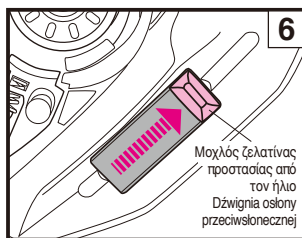
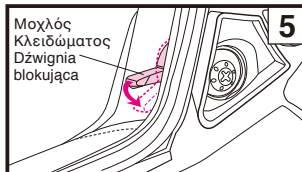
**⚠️ ΠΡΟΕΙΔΟΠΟΙΗΣΗ**

Σε περίπτωση λανθασμένης τοποθέτησης η ζελατίνα προστασίας για τον ήλιο ενδέχεται να κατέβει αναπάντευχα κατά την οδήγηση και να παρεμποδίσει την ορατότητα του οδηγού. Έπειτα από την τοποθέτησή της ζελατίνης για τον ήλιο QSV-2, ανεβάστε και κατεβάστε τη ζελατίνα μερικές φορές για να επιβεβαιώσετε ότι η προεξοχή της ζελατίνης για τον ήλιο εφαρμόζει καλά στο άνοιγμα του στηρίγμάτος της. Επιβεβαιώστε ότι δεν υπάρχει κενό μεταξύ της ζελατίνης για τον ήλιο και του στηρίγμάτος της.

■ Zakładanie osłony przeciwslonecznej QSV-2

1. Sprawdź, czy dźwignie blokady osłony przeciwslonecznej po obu stronach są opuszczone. Jeśli dźwignia jest podniesiona, pociągnij ją w dół jak na rysunku 5.
2. Przesuń dźwignię osłony przeciwslonecznej w położenie pokazane na rysunku 6.
3. Wyciągnij dźwignie osłony przeciwslonecznej do góry za pomocą narzędzia serwisowego po obu stronach, jak na rysunku 7.
4. W sposób pokazany na rysunku 8 wprowadź wypukłą część ① przy dolnej krawędzi osłony przeciwslonecznej QSV-2 w uchwyt. Obracając osłonę przeciwsloneczną do góry, wcisnij zaokrągloną część ② osłony przeciwslonecznej w uchwyt, aby zatrzasknęła się w prawidłowym położeniu, wydając odgłos kliknięcia.
5. Wykonaj te same czynności po drugiej stronie.
6. Usuń z osłony przeciwslonecznej odciski palców miękką i suchą ściereczką.
7. Po zakończeniu instalacji pamiętaj, aby opuścić dźwignie osłony przeciwslonecznej (rysunek 9).

⚠️ OSTRZEŻENIE

Jeżeli osłona przeciwsloneczna nie będzie poprawnie założona, może nieoczekiwanie opaść podczas jazdy i zakłócić widoczność. Po założeniu osłony przeciwslonecznej QSV-2 podnieś i opuść osłonę kilka razy, aby upewnić się, że wystająca część osłony przeciwslonecznej jest pewnie zamocowana w otworze uchwytu. Upewnij się, że między osłoną przeciwsloneczną i uchwytem nie ma luki.

Σημαντική Ειδοποίηση σχετικά με τη Χρήση της Ζελατίνης Προστασίας από τον Ήλιο QSV-2

- ⚠️ 1. Ανασηκώστε και κατεβάστε τη ζελατίνα προστασίας από τον ήλιο μόνο χρησιμοποιώντας τον μοχλό. Ποτέ μην ανασηκώσετε ή κατεβάσετε ζελατίνα προστασίας από τον ήλιο απευθείας με τα χέρια σας. Αυτό μπορεί να βλάψει τον μηχανισμό ανύψωσης και κατεβάματος της ζελατίνης προστασίας από τον ήλιο.**

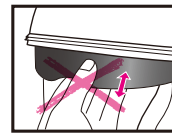

2. Μην τραβήτε προς τα επάνω τους μοχλούς της ζελατίνης προστασίας από τον ήλιο, εκτός όταν αφαιρείτε και τοποθετείτε τη ζελατίνα προστασίας από τον ήλιο. Η ζελατίνα προστασίας από τον ήλιο δεν μπορεί να ανοίξει ή να κλείσει τελειώς με τους μοχλούς ανεβασμένους όταν χρησιμοποιείτε ένα κράνος. Αυτό μπορεί να εμποδίσει την ορατότητά σας και να είναι πολύ επικίνδυνο. Χρησιμοποιείτε πάντα ένα κράνος με τους μοχλούς κλειδώματος της ζελατίνης προστασίας από τον ήλιο καταβασμένους.
3. Μην μετακινείτε τον μοχλό της ζελατίνης προστασίας από τον ήλιο με τον μοχλό ασφάλισης της ζελατίνης προστασίας από τον ήλιο στην τραβηγμένη προς τα έξω θέση. Μπορεί να προκληθεί μηχανική βλάβη στη ζελατίνα προστασίας από τον ήλιο και να μην λειτουργεί σωστά.
4. Η ζελατίνα για τον ήλιο QSV-2 έχει κατασκευαστεί αποκλειστικά για να προσφέρει σκιά και δεν προσφέρει προστασία. Μην οδηγείτε με ανοιχτή ζελατίνα, χρησιμοποιώντας αποκλειστικά τη ζελατίνα για τον ήλιο.
5. Μην χρησιμοποιείτε τη ζελατίνα για τον ήλιο ταυτόχρονα με γυαλιά ηλίου, καθώς αυτό σκοτεινιάζει την όρασή σας σε επικίνδυνο βαθμό!
6. Σηκώστε τη ζελατίνα προστασίας από τον ήλιο κατά τη νυχτερινή οδήγηση, όταν περνάτε από τούνελ ή άλλο σκοτεινό μέρος.

7. Ακαθαρσίες και γρατσουνιές στη ζελατίνα ενδέχεται να εμποδίσουν την ορατότητα κατά την οδήγηση και να είναι πολύ επικίνδυνα! Σε περίπτωση που η ζελατίνα προστασίας για τον ήλιο QSV-2 λερωθεί ή γδαρθεί, σταματήστε αμέσως τη χρήση της. Αφαιρέστε τη ζελατίνα προστασίας για τον ήλιο, και καθαρίστε ή η αντικατάστητε την.
8. Καθαρίστε τη ζελατίνα προστασίας για τον ήλιο QSV-2 με διάλυμα ήπιου, ουδέτερου σαπουνιού και νερού. Ξεπλύνετε με σέκοτο νερό και στεγνώστε τη με μαλακό πανί. **Μη χρησιμοποιείτε τα ακόλουθα καθαριστικά προϊόντα: ζεστό νερό άνω των 40°C, αλατόνερο, όξινα ή αλκαλικά απορρυπαντικά, βενζίνη, διαλυτικά, γκαζολίνη ή άλλους οργανικούς διαλύτες, καθαριστικό τζαμιών, ή κάθε απορρυπαντικό που περιέχει οργανικούς διαλύτες.** Σε περίπτωση χρήσης τέτοιων απορρυπαντικών υπάρχει κίνδυνος αλλοίωσης της χημικής σύστασης της ζελατίνης προστασίας για τον ήλιο, και ενδεχόμενης μείωσης της ασφάλειας.
9. Η ζελατίνα QSV-2 για τον ήλιο διαθέτει αντιθαμβωτική επιστρώση. Παρολαυτά ενδέχεται να θαμπώσει σε χαμηλές θερμοκρασίες ή συνθήκες υψηλής υγρασίας. Στην περίπτωση αυτή, ανοίξτε την κάτω εισαγωγή αέρα για να κυκλοφορήσει ο αέρας, ή ανασηκώστε τη ζελατίνα προστασίας για τον ήλιο.
10. Η ζελατίνα προστασίας για τον ήλιο QSV-1 δεν μπορεί να χρησιμοποιηθεί για το GT-Air II. Χρησιμοποιήστε τη ζελατίνα προστασίας από τον ήλιο QSV-2 για το GT-Air II.
11. Σε συγκεκριμένες συνθήκες αποθήκευσης, η υγρασία μπορεί να αλλοιώσει το χρώμα της εξωτερικής επιφάνειας της ζελατίνης, η οποία ενδέχεται να ασπρίσει. Σ' αυτή την περίπτωση καθαρίστε την με ένα μαλακό και στεγνό πανάκι, όμοιο με αυτό που χρησιμοποιείται για τον καθαρισμό των γυαλιών ηλίου, για να την επαναφέρετε στην αρχική του μορφή.
12. Μην τοποθετείτε αυτοκόλλητα ή ταινίες στην ζελατίνα προστασίας από τον ήλιο QSV-2. Ενδέχεται να εμποδίσουν την ορατότητά σας.

Ważne uwagi dotyczące obchodzenia się z osłoną przeciwśloneczną QSV-2



1. Podnoś i opuszczaj osłonę przeciwśloneczną wyłącznie przy użyciu

dźwigni. Nigdy nie podnoś i nie opuszczaj osłony przeciwślonecznej bezpośrednio rękami.

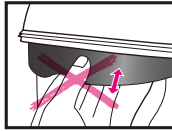

Może to uszkodzić mechanizm podnoszący i opuszczający osłonę przeciwśloneczną.

- Nie pociągaj dźwigni osłony przeciwślonecznej w górę, za wyjątkiem momentu wyjmowania i instalowania osłony przeciwślonecznej. Podczas korzystania z kasku osłona przeciwśloneczna może nie zostać całkowicie otwarta lub zamknięta, gdy dźwignie są w górze. Może to ograniczyć widoczność i być bardzo niebezpieczne. Zawsze używaj kasku przy opuszczonych dźwigniach blokujących osłonę przeciwślonecznej.
- Nie poruszaj dźwignią osłony przeciwślonecznej z dźwignią blokady osłony przeciwślonecznej w pozycji wyciągniętej. Może to spowodować awarię mechaniczną osłony przeciwślonecznej, przez co osłona przeciwśloneczna może nie działać prawidłowo.
- Osłona przeciwśloneczna QSV-2 jest pomyślana tylko jako ochrona przed słońcem i nie może być używana jako jedyna osłona/szybka kasku. Nie prowadź motocykla z otwartą szybką, używając tylko osłony przeciwślonecznej.
- Nie używaj osłony przeciwślonecznej razem z okularami przeciwślonecznymi, ponieważ spowoduje to nadmierne i niebezpieczne ograniczenie widoczności!
- Podnoś osłonę przeciwśloneczną podczas jazdy w nocy, w tunelach i generalnie w warunkach słabego oświetlenia.

- Brud i zarysowania osłony przeciwślonecznej mogą ograniczać widoczność w czasie jazdy, co jest niebezpieczne! Jeżeli osłona przeciwśloneczna QSV-2 jest brudna lub porysowana, natychmiast przestań jej używać. Zdejmij i wyczyść osłonę przeciwśloneczną albo wymień ją na nową.
- Osłonę przeciwśloneczną QSV-2 należy czyścić wodą z delikatnym, obojętnym mydłem. Dobrze optucz osłonę czystą wodą i wytrzyj suchą ściereczką. **Nie używaj żadnego z poniższych środków czyszczących: gorąca woda o temperaturze powyżej 40°C, woda słona, kwasowe lub zasadowe środki czyszczące, benzyna chemiczna, rozpuszczalniki, benzyna i inne rozpuszczalniki organiczne, środki do mycia szyb i inne środki czyszczące zawierające rozpuszczalniki organiczne.** Użycie jakiegokolwiek z powyższych środków może zmienić skład chemiczny osłony przeciwślonecznej i zagrozić bezpieczeństwu.
- Osłona przeciwśloneczna QSV-2 jest pokryta warstwą zapobiegającą zaparowaniu, ale może zaparować w niskiej temperaturze lub przy dużej wilgotności powietrza. W takiej sytuacji otwórz dolny nawiew powietrza, aby zapewnić cyrkulację powietrza albo podnieś osłonę przeciwśloneczną.
- Osłona przeciwśloneczna QSV-1 nie może być stosowana do GT-Air II. Do GT-Air II stosować osłonę przeciwśloneczną QSV-2.
- Przy przechowywaniu w określonych warunkach, wskutek wilgoci, zewnętrzna powierzchnia osłony przeciwślonecznej może się zabarwić na biało. W tej sytuacji użyj miękkiej, suchej ściereczki, np. do przecierania okularów, i wytrzyj osłonę przeciwśloneczną, aby przywrócić jej pierwotny stan.
- Nie naklejać naklejek ani taśm samoprzylepnych na osłonę przeciwśloneczną QSV-2. Mogą one ograniczyć widoczność.

Ζελατίνα PINLOCK® EVO

Σε περίπτωση που χρησιμοποιείτε την εσωτερική Ζελατίνα PINLOCK® EVO με αντιθαμβωτική επίστρωση, παρακαλούμε να διαβάσετε τις οδηγίες χρήσης που παρέχονται μαζί με την αγορά της.



- Χρήση αποκλειστικά κατά τη διάρκεια της ημέρας. Μη χρησιμοποιείτε ποτέ τη Ζελατίνα PINLOCK® EVO με αντιθαμβωτική επίστρωση κατά τη διάρκεια της νύχτας. Σε περίπτωση χρήσης της Ζελατίνα PINLOCK® EVO με αντιθαμβωτική επίστρωση μαζί με τη διάφανη ζελατίνα, ο συντελεστής φωτοπερατότητας ανέρχεται περίπου στα 80%. Αυτό το ποσοστό δεν πληροί τις προδιαγραφές φωτοπερατότητας στην Αμερική (VESC-8, 85%), ή την Ευρώπη (ECE R22, 80%), και γι'αυτό το λόγο το εξάρτημα αυτό προορίζεται στις προδιαγραφές αυτές «αποκλειστικά για χρήση κατά τη διάρκεια της ημέρας».
- Η εσωτερική Ζελατίνα PINLOCK® EVO με αντιθαμβωτική επίστρωση αποτελείται από υλικό που είναι πιο ελαστικό στις ραγάδες σε σχέση με τη ζελατίνα. Παρακαλούμε να τη χειρίζεστε με ιδιαίτερη προσοχή.
- Η Ζελατίνα PINLOCK® EVO μπορεί να εμποδίσει την ορατότητα του οδηγού σε ορισμένες θέσεις οδήγησης.
- Αφαιρέστε την προστατευτική μεμβράνη πριν τη χρήση της αντιθαμβωτικής εσωτερικής Ζελατίνα PINLOCK® EVO.
- Η εσωτερική Ζελατίνα PINLOCK® EVO με αντιθαμβωτική επίστρωση έχει αποτελεσματική αντιθαμβωτική ικανότητα, απορροφώντας την υγρασία. Ωστόσο, αν χρησιμοποιείτε το κράνος συνεχώς με την κάτω εισαγωγή αέρα κλειστή, σε χαμηλές θερμοκρασίες ή συνθήκες υψηλής υγρασίας, η ζελατίνα κινδυνεύει να ξεπεράσει το σημείο κορεσμού της με αποτέλεσμα να εμφανιστούν θαμπές γραμμές ή να θλώσει, λόγω των υδρατμών. Οι γραμμές και το θλώμα να αποφευχθούν με ενδοσκοπικώς να σχηματιστούν, εμποδίζουν την ορατότητα και είναι επικίνδυνα! Σε αυτή την περίπτωση ανοίξτε την κάτω εισαγωγή αέρα για να κυκλοφορήσει ο αέρας στο εσωτερικό του κράνους, εξαφανίζοντας τις γραμμές και το θλώμα.
- Αγοράστε το μοντέλο DKS301 για τη CNS-1 για αντικατάσταση της Ζελατίνας PINLOCK® EVO.

*PINLOCK® είναι σήμα κατατεθέν της PINLOCK SYSTEMS B.V.

Εργαλείο για Σέρβις

Το εργαλείο για το σέρβις είναι το εργαλείο που πρέπει να χρησιμοποιείται στις ακόλουθες περιπτώσεις.

- Αφαίρεση της ζελατίνας προστασίας από τον ήλιο (Ανατρέξτε στην ενότητα «Αφαίρεση της Ζελατίνας Προστασίας από τον Ήλιο QSV-2.»)
- Αφαίρεση του καλύμματος βάσης ενδοσκοπικών (Ανατρέξτε στην ενότητα «Κατά την Εγκατάσταση της Ενδοσκοπικωνίας.»)
- Προσαρμογή της Ζελατίνας PINLOCK® EVO (Δείτε την Εικόνα.)

Όταν προσαρμόζετε τη Ζελατίνα PINLOCK® EVO, διαβάστε το χειριδίο οδηγίων που παρέχεται μαζί με αυτή.



Εργαλείο για Σέρβις
Ναζάρδιε
Ναζάρδιε
Ναζάρδιε
Ναζάρδιε

Wkładka PINLOCK® EVO

Jeżeli używasz wkładki PINLOCK® EVO, przeczytaj dołączoną do niej instrukcję użytkowania.



- Używać z tylko w czasie dnia. Nigdy nie używaj wkładki PINLOCK® EVO w nocy. Jeżeli wkładka PINLOCK® EVO jest używana z przezroczystą osłoną, przepuszczalność światła wynosi około 80%. Ta wartość nie spełnia wymagań obowiązujących w USA (VESC-8, 85%) i Europie (ECE R22, 80%), w tych krajach jej używanie jest więc dozwolone „tylko w czasie dnia”.
- Wkładka PINLOCK® EVO jest wykonana z materiału łatwiej ulegającemu porysowaniu niż osłona. Należy się z nią obchodzić bardzo ostrożnie.
- Wkładka PINLOCK® EVO może ograniczać motocyklicie widoczność w niektórych pozycjach przyjmowanych podczas jazdy.
- Przed pierwszym użyciem wkładka PINLOCK® EVO zdejmij z niej folię ochronną.
- Wkładka PINLOCK® EVO bardzo skutecznie zapobiega zaparowaniu przez pochłanianie pary wodnej. Jeżeli jednak kask jest używany z ciagle zamkniętym dolnym nawiewem powietrza w niskiej temperaturze i/lub przy wysokiej wilgotności powietrza, wkładka może zostać nasycona parą wodną, co spowoduje pojawienie się pasków pary. Pojawienie się pasków pary może ograniczyć widoczność i być bardzo niebezpieczne! W takiej sytuacji otwórz dolny nawiew powietrza, aby cyrkulujące wewnątrz kasku powietrze usunęło parę wodną z kasku.
- Zakup DKS301 do CNS-1 w celu zastąpienia wkładki PINLOCK® EVO.

*PINLOCK® jest zarejestrowanym znakiem handlowym PINLOCK SYSTEMS B.V.

Narzędzie serwisowe

Narzędzie serwisowe jest przeznaczone do użytku w następujących przypadkach.

- Demontaż osłony przeciwślonecznej (Patrz „Demontaż osłony przeciwślonecznej QSV-2”).
- Demontaż pokrywy podstawy interkomu (Patrz „Podczas instalacji interkomu”).
- Regulacja wkładki PINLOCK® EVO (Patrz rysunek).

W razie regulacji wkładki PINLOCK® EVO, przeczytaj instrukcję obsługi dołączoną do wkładki.

Αντικατάσταση των Εσωτερικών Εξαρτημάτων

Wymiana części wewnętrznych

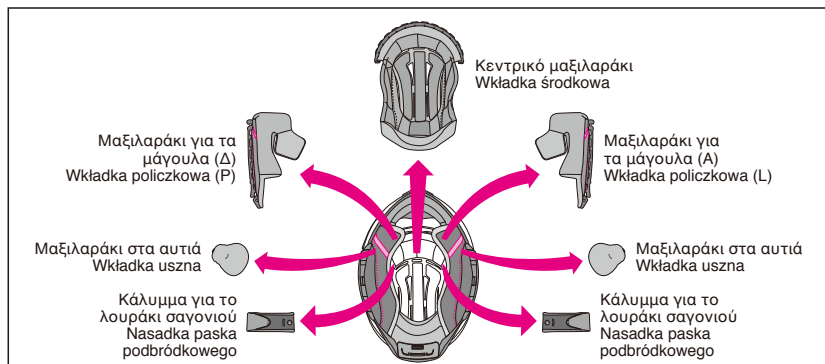

Είναι δυνατή η αφαίρεση για καθαρισμό του κεντρικού μαξιλαριού, του δεξιού και αριστερού μαξιλαριού για τα μάγουλα, των καλυμμάτων για το λουράκι σαγονιού, καθώς και του δεξιού και του αριστερού μαξιλαριού στα αυτιά. Επίσης, μπορείτε να προσαρμόσετε την εφαρμογή του κράνους βάζοντας τα προαιρετικά μαξιλαράκια. Κοιτάξτε στη λίστα και την εικόνα των εσωτερικών εξαρτημάτων και ελέγξτε εάν τα εξαρτήματα έχουν τοποθετηθεί ή αφαιρεθεί. Φροντίστε πάντα να έχετε τοποθετηθεί το κεντρικό μαξιλαράκι, τα μαξιλαράκια για τα μάγουλα, και το κάλυμμα για το λουράκι σαγονιού πριν από την οδήγηση. Αν χρειαστεί, χρησιμοποιήστε τον ακόλουθο πίνακα για την παραγγελία των σωστών εσωτερικών τμημάτων, για να εξασφαλίσετε την καλή εφαρμογή του κράνους σας.

Wkładkę środkową, prawą i lewą wkładkę policzkową, prawą i lewą nasadkę paska podbródkowego oraz prawą i lewą wkładkę uszną można zdemontować w celu ich wyprania. Można również wyregulować dopasowanie kasku poprzez zmianę na wkładki opcjonalne. Obejrzeź rysunek i listę części wewnętrznych i sprawdź, czy są one zamontowane czy zdemontowane. Przed rozpoczęciem jazdy zawsze wkładaj wkładkę środkową, wkładki policzkowe i nasadki paska podbródkowego. Jeśli to konieczne, korzystając z poniższej tabeli, należy zamówić odpowiednie części wewnętrzne, aby wyregulować dopasowanie swojego kasku.

| Μέγεθος κράνους / Rozmiar kasku | XS | S | M | L | XL | XXL | |
|--|--|------------|-----------|-----------|-----------|------------|------------|
| Κεντρικό μαξιλαράκι Wkładka środkowa | Προαιρετικά (στενή εφαρμογή) / Opcjonalna (ciasne dopasowanie) | — | S13 | M13 | L13 | XL13 | XL9 |
| | Κανονικό / Standard | S13 | S9 | M9 | L9 | XL9 | XL5 |
| Μαξιλαράκι για τα μάγουλα Wkładka policzkowa | Προαιρετικά (χαλαρή εφαρμογή) / Opcjonalna (luźne dopasowanie) | S9 | S5 | M5 | L5 | XL5 | — |
| | Προαιρετικά (στενή εφαρμογή) / Opcjonalna (ciasne dopasowanie) | — | — | 39 | — | — | 35 |
| Μαξιλαράκι για τα μάγουλα Wkładka policzkowa | Κανονικό / Standard | 39 | — | 35 | — | — | 31 |
| | Προαιρετικά (χαλαρή εφαρμογή) / Opcjonalna (luźne dopasowanie) | 35 | — | 31 | — | — | — |

- Μπορείτε να χρησιμοποιήσετε τα ίδια μαξιλαράκια για τα μάγουλα σε όλα τα μεγέθη κράνους. Για παράδειγμα, για το κράνος μεγέθους M επιλέξτε τα μαξιλαράκια στα μάγουλα μεγέθους 31 αν επιθυμείτε πιο άνετη εφαρμογή, και μεγέθους 39 για πιο στενή εφαρμογή (και τα δύο είναι στοιχεία που μπορούν να τοποθετηθούν προαιρετικά).
- Τα κεντρικά μαξιλαράκια διαφέρουν ανάλογα με το μέγεθος του κράνους. Επιβεβαιώστε το μέγεθος του κράνους σας πριν να αγοράσετε.

- Te same wkładki policzkowe mogą być używane we wszystkich rozmiarach kasków. W przypadku kasku o rozmiarze M należy dobrać wkładki policzkowe o rozmiarze 31, aby uzyskać luźne dopasowanie, albo o rozmiarze 39, aby uzyskać ściśle dopasowanie (obie te części są opcjonalne).
- Wkładki środkowe różnią się w zależności od rozmiaru kasku. Przed zakupem sprawdź rozmiar swojego kasku.

Αφαίρεση των εσωτερικών στοιχείων

1. Αφαίρεση των μαξιλαριών για τα μάγουλα

Εσκουμπώστε τα 3 κουμπιά για να αφαιρέσετε το μαξιλαράκι από τη βάση του μαξιλαριού για τα μάγουλα (Εικόνα 1), και τραβήξτε την εσοχή (α) από το μπράτσο πλαινίου μαξιλαριού (Α) (Εικόνα 2). Στη συνέχεια, τραβήξτε την εσοχή (β) από το μπράτσο πλαινίου μαξιλαριού (Β) όπως στην Εικόνα 3. Μην τραβάτε με πολλή δύναμη. Τραβήξτε πρώτα την μπροστινή εσοχή (α). Εάν τραβήξετε πρώτα την πίσω εσοχή (β) πριν τραβήξετε την εσοχή (α), κινδυνεύετε να σπάσετε τη βάση.

2. Αφαίρεση των μαξιλαριών στα αυτιά

Εσκουμπώστε τα 4 κουμπιά της βάσης που ενώνει τη βάση με το πλαίσιο των μαξιλαριών στα μάγουλα, όπως φαίνεται στην εικόνα. Αφαιρέστε το μαξιλαράκι στα αυτιά. Έπειτα, αφαιρέστε με τον ίδιο τρόπο και το άλλο μαξιλαράκι στα αυτιά.

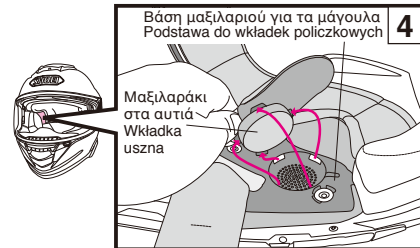
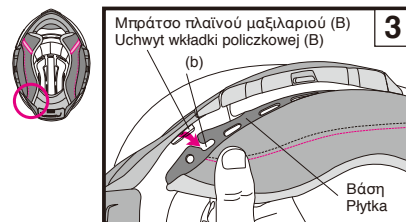
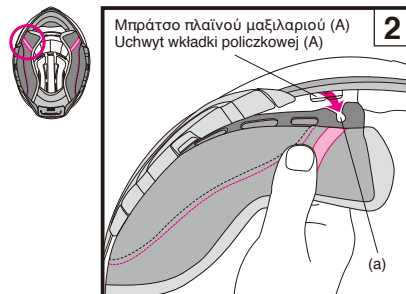
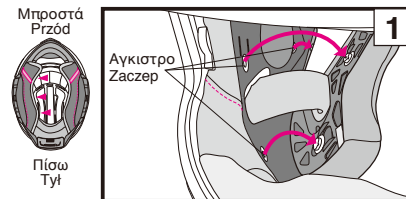

Wymywanie części wewnętrznych

1. Wymywanie wkładek policzkowych

Odepnij 3 zatrzaski w celu wyjęcia wkładki z podstawy do wkładek policzkowych (rysunek 1) i wyciągnij wypust (a) z uchwytu wkładki policzkowej (A) (rysunek 2). Następnie wyciągnij wypust (b) z uchwytu wkładki policzkowej (B) zgodnie z rysunkiem 3. Nie ciągnij za mocno. Pamiętaj, żeby najpierw wyciągnąć przedni wypust (a). Jeżeli wyciągniesz tylny wypust (b) przed wyciągnięciem wypustu (a), możesz uszkodzić płytkę.

2. Wymywanie wkładek usznych

Zwolnij 4 zatrzaski na płytce gniazda policzkowego w sposób pokazany na rysunku. Wymij wkładkę uszną. Wymij drugą wkładkę uszną w ten sam sposób.

Ελληνικά

3. Αφαίρεση του κεντρικού μαξιλαριού

Αφαιρέστε το κεντρικό μαξιλαράκι αφαιρώντας πρώτα τα 2 κουμπιά στο πίσω μέρος του κράνους (Εικόνα 5), και τραβήξτε το μπροστινό τμήμα του κεντρικού μαξιλαριού από το κεντρικό τμήμα όπως στην Εικόνα 6.

4. Αφαίρεση τα κάλυμματα για το λουράκι σαγονιού

Αφαιρέστε το μαξιλαράκι για τα μάγουλα και ξεκουμπώστε το κουμπί στο κάλυμμα για το λουράκι σαγονιού. Αφαιρέστε το κάλυμμα από το υποσιάγωνο (Εικόνα 7). Αφαιρέστε με τον ίδιο τρόπο το άλλο κάλυμμα για το λουράκι σαγονιού.

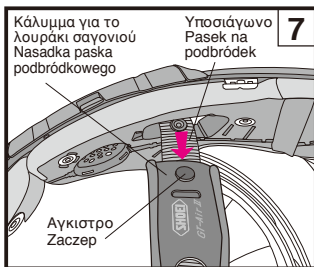
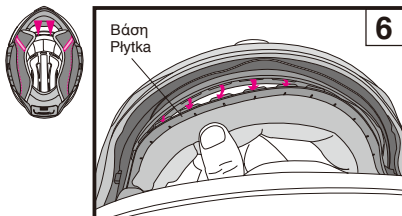
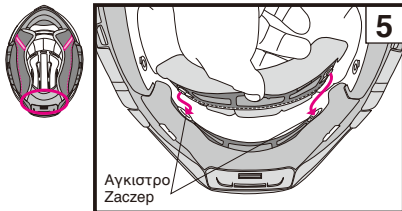

Polski

3. Wymijanie wkładki środkowej

Wymij wkładkę środkową, najpierw odpinając 2 zatrzaski z tyłu kasku (rysunek 5), a następnie wyciągnij przednią część wkładki środkowej ze środkowej części zgodnie z rysunkiem 6.

4. Zdejmowanie nasadek paska podbródkowego

Wymij wkładkę policzkową, a następnie zwolnij zatrzaski nasadki paska podbródkowego. Zdejmij nasadkę z paska podbródkowego (rysunek 7). Zdejmij drugą nasadkę paska podbródkowego w ten sam sposób.

Wkładki uszne

Wkładki uszne mają za zadanie redukowac odgłosy ruchu. Aby wyjąć lub włożyć wkładki uszne, zastosuj się do rozdziału „Wymijanie i wkładanie części wewnętrznych”.

 Przy założonych wkładkach usznych odgłosy powodowane przez inne pojazdy będą cichsze. Należy o tym pamiętać podczas jazdy.

Μαξιλαράκια στα αυτιά

Τα μαξιλαράκια στα αυτιά έχουν σχεδιαστεί για να μειώνουν τον θόρυβο που προκαλείται από τον αέρα. Για να αφαιρέσετε ή να τοποθετήσετε τα μαξιλαράκια στα αυτιά, διαβάστε το κεφάλαιο «Αφαίρεση και τοποθέτηση των εσωτερικών στοιχείων».

 Με τα μαξιλαράκια στα αυτιά τοποθετημένα, ο ήχος από κοντινά οχήματα θα μειωθεί. Λάβετε υπόψη σας αυτό κατά την οδήγηση.

Ελληνικά

Τοποθέτηση εσωτερικών στοιχείων

1. Τοποθέτηση των καλυμμάτων για το λουράκι σαγονιού

Το υποσιάγωνο είναι εναλλάξιμο δεξιά και αριστερά. Περásτε το υποσιάγωνο μέσα από ένα κάλυμμα για το λουράκι σαγονιού και ομπλώστε το ένα στο άλλο μέχρι να ακούσετε τον χαρακτηριστικό ήχο ασφάλισης.

2. Τοποθέτηση κεντρικού μαξιλαριού

Προσαρμόστε την πλευρά της μπροστινής βάσης στο μπράτσο (Εικόνα 9), και σύρετε και εισάγετε τη βάση στο κενό του μπράτσου όπως στην (Εικόνα 10-12). Κουμπώστε τα δύο άγκιστρα στη θέση τους στην πίσω πλευρά του κεντρικού μαξιλαριού όπως στην Εικόνα 13.

3. Τοποθέτηση των μαξιλαριών για τα αυτιά

Τα μαξιλαράκια στα αυτιά είναι εναλλάξιμα για τη δεξιά και την αριστερή πλευρά. Τοποθετήστε το τμήμα για το μαξιλαράκι στα αυτιά (Α) ανάμεσα στο κεντρικό μαξιλαράκι και την αντικραδασμική επένδυση όπως στην Εικόνα 14. Εισάγετε τα 4 κουμπιά της βάσης στις εσοχές της βάσης για τα μαξιλαράκια στα μάγουλα. Τοποθετήστε το μαξιλαράκι στα αυτιά στη θέση του. Τοποθετήστε με τον ίδιο τρόπο και το άλλο μαξιλαράκι στα αυτιά.

Polski

Wkładanie części wewnętrznych

1. Zakładanie nasadek paska podbródkowego

Pasek na podbródek można zamieniać z lewej strony na prawą. Przełoż pasek na podbródek przez osłonę paska podbródkowego i zapnij każdy zatrzask aż do usłyszenia kliknięcia.

2. Instalowanie wkładki środkowej

Dopasuj bok przedniej płytki do uchwytu (rysunek 9), a następnie wsuń i włoż płytkę w szczelinę uchwytu (rysunek 10-12). Zapnij dwa zatrzaski na tylnej powierzchni wkładki środkowej, tak jak pokazano na Rysunku 13.

3. Wkładanie wkładek usznych

Lewą i prawą wkładkę uszną można zamienić miejscami. Umieść część (A) wkładki usznej między wkładką środkową a wkładką absorbującą siłę uderzenia zgodnie z rysunkiem 14. Wsuń 4 zatrzaski płytki do wypustów w gnieździe policzkowym. Zamocuj wkładkę uszną. Włóż drugą wkładkę uszną w ten sam sposób.

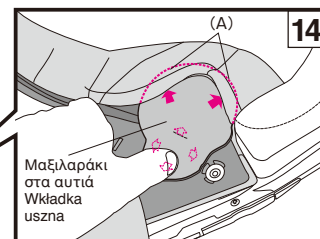
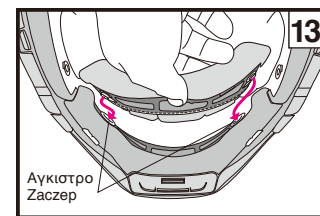
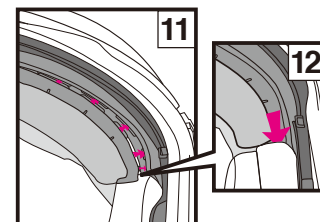
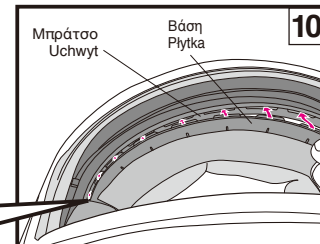
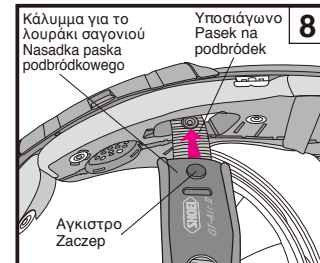

4. Τοποθέτηση των μαξιλαριών για τα μάγουλα

Πριν από την τοποθέτηση των μαξιλαριών για τα μάγουλα, βεβαιωθείτε ότι τα 3 άγκιστρα είναι τοποθετημένα σωστά όπως απεικονίζεται στην εικόνα. Ίσως να μην είναι γαντζωμένα εάν δεν έχουν τοποθετηθεί σωστά.

Προσδιορίστε ένα δεξί και ένα αριστερό μαξιλαράκι.

Εισάγετε την εσοχή (β) σε μία προεξοχή του μπράτσου πλαισίου μαξιλαριού (B) στο πίσω μέρος του κράνους (Εικόνα 16) και σύρετέ το προς το πίσω μέρος του κράνους. Στη συνέχεια, πηγαίστε στο μπροστινό μέρος και εισάγετε την εσοχή (α) σε μια προεξοχή ενός μπράτσου πλαισίου μαξιλαριού (A) όπως στην Εικόνα 17. Φροντίστε να μετακινήσετε τη βάση προς το πίσω μέρος του κράνους, καθώς τοποθετείτε το πίσω μέρος (Εικόνα 16), αλλιώς η εσοχή (α) ενδέχεται να μην εφαρμόσει στην προεξοχή.

Μόλις τοποθετήσετε τις βάσεις, περάστε το υποσίγανο μέσα από το κενό στο μαξιλαράκι για τα μάγουλα (Εικόνα 18). Κλείστε τα κουμπιά με τη σειρά από το 1 μέχρι το 2, πιέζοντάς τα δυνατά από την πλευρά του μαξιλαριού, μέχρι να ακούσετε τον χαρακτηριστικό ήχο ασφάλισης. Τοποθετήστε τη γωνία του μαξιλαριού για τα μάγουλα (Γ) στην προεξοχή της βάσης μαξιλαριού για τα μάγουλα όπως στην Εικόνα 19, και στερεώστε το κουμπί 3 πατώντας την κεφαλή του κουμπιού. Τοποθετήστε το άλλο μαξιλαράκι για τα μάγουλα με τον ίδιο τρόπο.

Μπροστά



Πίσω



Πίσω



Πίσω



Πίσω

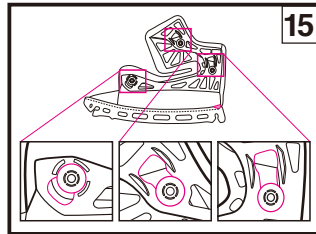

15

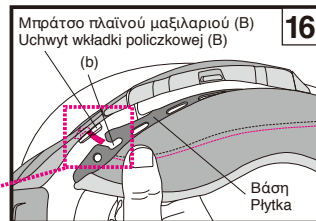

16

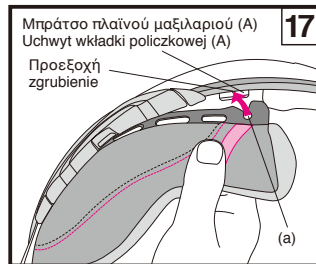

17

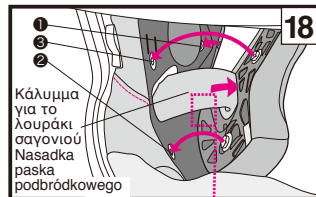

18

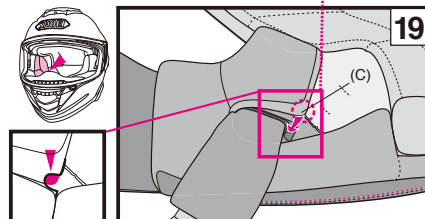

19

4. Instalowanie wkładek policzkowych

Przed włożeniem wkładek policzkowych sprawdź, czy 3 zaczepy znajdują się w prawidłowym położeniu pokazanym na rysunku. Mogą one nie zostać zaczerpione, jeśli nie są ustawione poprawnie.

Zidentyfikuj prawą i lewą wkładkę.

Włóż wycięcie (b) w zgrubienie uchwytu wkładki policzkowej (B) z tyłu kasku (rysunek 16) i przesuń je w kierunku tyłu kasku. Następnie, z przodu kasku, włóż wycięcie (a) w zgrubienie uchwytu wkładki policzkowej (A) zgodnie z rysunkiem 17. Pamiętaj o przesunięciu płytki w kierunku tyłu kasku przy wkładaniu tylnej części (rysunek 16), w przeciwnym razie nacięcie (a) może nie pasować do zgrubienia.

Po włożeniu płytek przeprowadź pasek na podbródek przez pustą część wkładki policzkowej (rysunek 18). Zamknij zatrzaski w kolejności od 1 do 2, mocno naciskając główki zatrzasków od strony wkładki tak, aby usłyszeć odgłos kliknięcia i zatrzasknięcia w pozycji zamkniętej. Włóż róg wkładki policzkowej (C) w zgrubienie podstawy do wkładek policzkowych, jak na rysunku 19, i zapnij zatrzask 3 naciskając główkę zatrzasku. Włóż drugą wkładkę policzkową w ten sam sposób.

Σημαντικό σημείωμα σχετικά με τη χρήση των εσωτερικών στοιχείων

- Όταν ανοίγετε ή κλείνετε ένα κουμπί, πρέπει να το κρατάτε από κοντά και να το κλείνετε με προσοχή. Πιέστε το κουμπί με δύναμη, μέχρι να ακούσετε το χαρακτηριστικό κλικ.
- Μπορείτε να καθαρίσετε τα εσωτερικά στοιχεία πλένοντάς τα στο χέρι ή στο πλυντήριο ρούχων (σε ειδικό προστατευτικό δίχτυ πλυσίματος). Παρακαλούμε να τα πλένετε με προσοχή. Χρησιμοποιήστε χλιαρό νερό. Για να τα στεγνώσετε, πέστε τα απαλά με μία στεγνή πετσέτα και αφήστε τα να στεγνώσουν σε σκιερό μέρος. Για να αποφύγετε τυχόν ζημιές στα πλαστικά μέρη των εσωτερικών στοιχείων, μη τα στύβετε με δύναμη, μη διπλώνετε ή λυγίζετε τα πλαστικά μέρη. Ιδιαίτερα προσοχή απαιτείται κατά το πλύσιμο στο πλυντήριο ρούχων. Μη στεγνώνετε τα εσωτερικά στοιχεία στο στεγνωτήριο ρούχων, με πιστολάκι μαλλιών ή άλλο είδος συσκευής στεγνώματος, καθώς η ζεστή μπορεί να δημιουργήσει ζημιές στο υλικό. Για να καθαρίσετε την εσωτερική αντικραδασμική επένδυση (το τμήμα που αποτελείται από αφρό πολυουρεθίου) μπορείτε να την βρέξετε με ένα μαλακό πανάκι με διάλυμα ουδέτερου απορρυπαντικού και νερού και στη συνέχεια να την σκουπίσετε. Αφήστε την εσωτερική αντικραδασμική επένδυση να στεγνώσει σε σκιερό μέρος. Μη την αφήσετε να στεγνώσει στο φως του ήλιου και μη χρησιμοποιείτε μηχανικές συσκευές στεγνώματος, καθώς η εσωτερική αντικραδασμική επένδυση είναι ιδιαίτερα ευαίσθητη στη ζέση. Σε περίπτωση που η εσωτερική αντικραδασμική επένδυση έρθει σε επαφή με υψηλή ζέση οποιασδήποτε μορφής, πρέπει να έλθετε σε επαφή με τον αντιπρόσωπο των προϊόντων ή απευθείας με την εταιρία SHOEI, για να διεκπεραιωθεί μία αξιολόγηση ασφάλειας. Για να αποφύγετε ενδεχόμενες ζημιές, μη χρησιμοποιείτε κανένα από τα ακόλουθα απορρυπαντικά: ζεστό νερό άνω των 40°C; αλατόνερο; όξινα ή αλκαλικά απορρυπαντικά; βενζίνη, διαλυτικά, άλλα οργανικά διαλυτικά; καθαριστικό τζαμιών και απορρυπαντικά που περιέχουν οργανικά διαλυτικά.

Ważna informacja dotycząca części wewnętrznych

- Przy mocowaniu i luzowaniu zatrzasków trzymaj za zatrzaski i postępuj uważnie. Mocuj zatrzaski tak, by słyszalnie kliknęły.
- Możesz myć części wewnętrzne ręcznie lub prac je w palce automatycznie lub umieszczenie w siatce do prania. Pierz części ostrożnie. Używaj do prania tylko letniej wody. Delikatnie wyciśnij z części wodę w suchym ręczniku, a następnie wysusz je w cieniu. Aby zapobiec uszkodzeniu wykonanych z tworzywa sztucznego elementów części wewnętrznych, nie wyżyмай ich zbyt mocno i nie zginaй plastikowych elementów. Zachowaj szczególną ostrożność, jeżeli używasz pralki automatycznej. Nie susz części wewnętrznych w suszarce do bielizny, przy użyciu suszarki do włosów czy przy użyciu jakiegokolwiek rodzaju mechanicznych suszarek, ponieważ wysoka temperatura może uszkodzić materiał. Wkładkę absorbującą siłę uderzenia (część z pianki polistyrenowej) należy zwilżyć miękką ściereczką nasączoną wodą z delikatnym, obojętnym mydłem, a następnie wytrzeć. Susz wkładkę absorbującą siłę uderzenia na powietrzu w cieniu. Nie susz wkładki absorbującej siłę uderzenia na słońcu i nie używaj żadnego rodzaju mechanicznych suszarek, wkładka absorbująca siłę uderzenia jest bardzo wrażliwa na temperaturę. Jeżeli wkładka absorbująca siłę uderzenia była narażona na wysoką temperaturę, skontaktuj się ze swoim sprzedawcą lub bezpośrednio z firmą SHOEI, aby ocenić stan wkładki pod kątem bezpieczeństwa. Aby zapobiec uszkodzeniu, nie używaj żadnego z poniższych środków czyszczących: gorąca woda o temperaturze powyżej 40°C, woda słona, kwasowe lub zasadowe środki czyszczące, benzyna chemiczna, rozpuszczalniki, benzyna i inne rozpuszczalniki organiczne, środki do mycia szyb i inne środki czyszczące zawierające rozpuszczalniki organiczne.

Ελληνικά

Κατά την εγκατάσταση της ενδοεπικοινωνίας

Κατά την εγκατάσταση της ενδοεπικοινωνίας, αφαιρέστε τα καλύμματα της βάσης ενδοεπικοινωνίας. Όσον αφορά την μπαταρία, τοποθετήστε τη στη θήκη μπαταρίας στο πίσω και κάτω μέρος του κράνους.

Για την εγκατάσταση και την αφαίρεση της ενδοεπικοινωνίας, ανατρέξτε στο εγχειρίδιο οδηγιών της ενδοεπικοινωνίας που χρησιμοποιείτε.

Αφαίρεση του καλύμματος βάσης ενδοεπικοινωνίας

Τοποθετήστε το εργαλείο για το σέρβις στο κενό ανάμεσα στη βάση ενδοεπικοινωνίας και το κάλυμμα πιέζοντας την προεξοχή, και σύρετε το κάλυμμα προς τα κάτω προς την κατεύθυνση του βέλους, όπως φαίνεται στην Εικόνα 1. Εάν σύρετε το κάλυμμα απευθείας από κάτω, ενδέχεται να προκληθεί ζημιά στη βάση.

Τοποθέτηση του καλύμματος βάσης ενδοεπικοινωνίας

Ευθυγραμμίστε την επάνω πλευρά του καλύμματος με τη γραμμή βάσης στη βάση ενδοεπικοινωνίας (Εικόνα 2). Σύρετε το κάλυμμα πάνω στη βάση στην κατεύθυνση που δείχνει το βέλος.

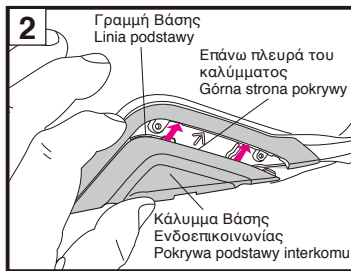
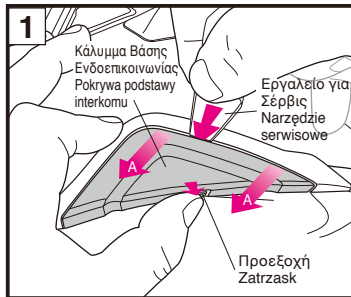

Polski

Podczas instalacji interkomu

Podczas instalacji interkomu zdejmij osłony podstawy interkomu. Włóż baterię do komory baterii na dole z tyłu kasku.

W celu uzyskania informacji na temat montażu i demontażu interkomu skorzystaj z instrukcji obsługi używanego interkomu.

Demontaż pokrywy podstawy interkomu

Włóż narzędzie serwisowe w szczelinę między podstawą interkomu a pokrywą, jednocześnie naciskając zatrask i przesuając pokrywę w dół w kierunku wskazanym strzałką A, jak pokazano na rysunku 1. Zsunięcie pokrywy bezpośrednio w dół może spowodować uszkodzenie podstawy.

Montaż pokrywy podstawy interkomu

Dopasuj górną stronę pokrywy do linii podstawy na podstawie interkomu (rysunek 2).

Wsuń pokrywę do góry na podstawę w kierunku wskazanym strzałką.

Ελληνικά

Αφαίρεση του καλύμματος θήκης μπαταρίας

Ανασηκώστε το κάλυμμα θήκης μπαταρίας πιέζοντας την προεξοχή προς την κατεύθυνση του βέλους στην Εικόνα 4. Αφού αφαιρέσετε το κάλυμμα, αφαιρέστε το προστατευτικό υλικό από τη θήκη.

Τοποθέτηση του καλύμματος θήκης μπαταρίας

Τοποθετήστε τα άγκιστρα (3 σημεία) του καλύμματος θήκης μπαταρίας στις οπές του περιβλήματος της μπαταρίας (Εικόνα 5), έως ότου ασφαλισούν στη θέση τους (Εικόνα 6).

ΠΡΟΕΙΔΟΠΟΙΗΣΗ

- Όταν χρησιμοποιείτε την ενδοεπικοινωνία, ο ήχος από κοντινά οχήματα μπορεί να μειωθεί, ανάλογα με τις ρυθμίσεις έντασης ήχου της ενδοεπικοινωνίας και των συσκευών σύνδεσης της. Βεβαιωθείτε ότι έχετε ρυθμίσει την ένταση ήχου ανάλογα έτσι ώστε η ακοή σας να μην επηρεάζεται.
- Όταν η ενδοεπικοινωνία δεν είναι εγκατεστημένη στο κράνος, βεβαιωθείτε ότι χρησιμοποιείτε το κράνος με τα καλύμματα της βάσης ενδοεπικοινωνίας και το κάλυμμα θήκης μπαταρίας τοποθετημένα.
- Φροντίστε να χρησιμοποιήσετε τη συνιστώμενη από τη SHOEI ενδοεπικοινωνία σχεδιασμένη αποκλειστικά για το GT-Air II. Για πληροφορίες σχετικά με τις συνιστώμενες από τη SHOEI ενδοεπικοινωνίες, ανατρέξτε στον επίσημο ιστότοπο της SHOEI (<https://www.shoei.com/>).
- Για πληροφορίες σχετικά με τον χειρισμό της ενδοεπικοινωνίας, ανατρέξτε στο εγχειρίδιο οδηγιών της ενδοεπικοινωνίας που χρησιμοποιείτε.

Polski

Zdejmowanie pokrywy komory baterii

Podnieś pokrywę komory baterii, wciskając zatrask w kierunku wskazanym strzałką na rysunku 4. Po zdjęciu pokrywy wyjmij materiał amortyzujący z komory baterii.

Montaż pokrywy komory baterii

Włóż zaczepy (3 miejsca) pokrywy komory baterii w odpowiednie stałe otwory obudowy komory baterii (rysunek 5), aby zatrzasnęły się w poprawnym położeniu, wydając odgłos kliknięcia (rysunek 6).

OSTRZEŻENIE

- Podczas korzystania z interkomu dźwięk pojazdów w pobliżu może być przytłumiony w zależności od ustawień głośności interkomu i podłączonych do niego urządzeń. Należy odpowiednio wyregulować głośność, aby nie uszkodzić słuchu.
- Kiedy interkom nie jest zamontowany w kasku, koniecznie używaj kasku z założoną pokrywą podstawy interkomu i założoną pokrywą komory baterii.
- Koniecznie używaj interkomu zalecanego przez SHOEI i specjalnie przeznaczonego do kasku GT-Air II. Aby uzyskać informacje na temat interkomów zalecanych przez SHOEI, skorzystaj z oficjalnej witryny internetowej SHOEI (<https://www.shoei.com/>).
- W celu uzyskania informacji na temat obsługi interkomu skorzystaj z instrukcji obsługi używanego interkomu.

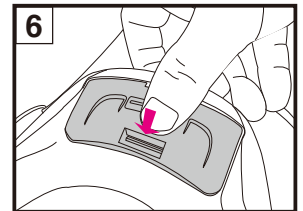
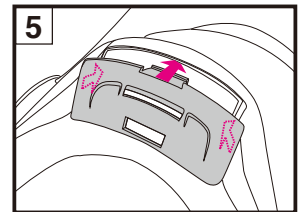

E.Q.R.S. (Σύστημα Ταχείας Απελευθέρωσης Έκτακτης Ανάγκης)

E.Q.R.S. Το (Σύστημα Ταχείας Απελευθέρωσης Έκτακτης Ανάγκης) είναι ένας μηχανισμός για το προσωπικό έκτακτης ανάγκης για να αφαιρέσει τα μαξιλάρια για τα μάγουλα.

Για να αφαιρέσετε ένα μαξιλάρια για τα μάγουλα σε μία έκτακτη ανάγκη, κόψτε ή λύστε πρώτα το υποσάγωνα. Ενώ κρατάτε ένα κράνος σφικτά έτσι ώστε το κεφάλι του αναβάτη να μην μπορεί να κουνηθεί, πάρτε την προεξοχή έκτακτης ανάγκης (Εικόνα 1) και τραβήξτε τη στη κατεύθυνση που υποδεικνύεται στην εικόνα 2. (εάν το κάλυμμα σαγονιού είναι τοποθετημένο, αυτό πρέπει να αφαιρεθεί πριν να χρησιμοποιηθεί η καρτέλα έκτακτης ανάγκης.)

Τραβώντας την προεξοχή έκτακτης ανάγκης θα απελευθερωθούν τα κουμπιά και θα επιτρέψουν σε ένα μαξιλάρια για τα μάγουλα να τραβηχτεί μέσω της κάτω πλευράς του κράνους ενώ είναι ακόμη στο κεφάλι του αναβάτη. Επαναλάβετε την ίδια διαδικασία για να αφαιρέσετε την άλλη πλευρά.

Φροντίστε να κρατάτε σταθερά το κράνος και δώστε ιδιαίτερη προσοχή ώστε να μη μετακινήσετε το κεφάλι του αναβάτη κατά την αφαίρεση των μαξιλαριών για τα μάγουλα.

E.Q.R.S. (ang. Emergency Quick Release System – awaryjny system szybkiego odpinania)

E.Q.R.S. (ang. Emergency Quick Release System - awaryjny system szybkiego odpinania) to mechanizm przeznaczony do usuwania wkładek policzkowych przez personel służb ratowniczych.

W celu usunięcia wkładki policzkowej w sytuacji awaryjnej, najpierw przeciąż lub odpiąć pasek na podbródek. Mocno trzymając kask, aby uniemożliwić poruszenie się głowy motocyklisty, chwycić pasek awaryjny (rysunek 1) i pociągnąć go w kierunku przedstawionym na rysunku 2. (Jeśli zainstalowana jest osłona słoneczna szczęki, przed użyciem paska awaryjnego należy ją wyjąć.)

Pociągnięcie za pasek awaryjny spowoduje odpięcie zatrzasków i pozwoli na wyciągnięcie wkładki policzkowej przez spód kasku, znajdującego się nadal na głowie motocyklisty. Powtórz tę procedurę, aby wyciągnąć wkładkę z drugiej strony.

Dopilnować, aby mocno trzymać kask, i zachować szczególną ostrożność, aby nie poruszyć głową motocyklisty podczas usuwania wkładek policzkowych.

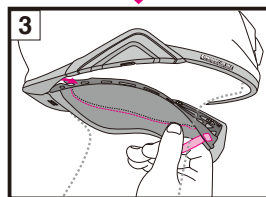
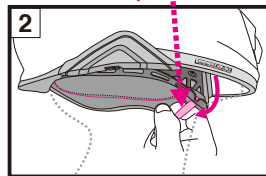
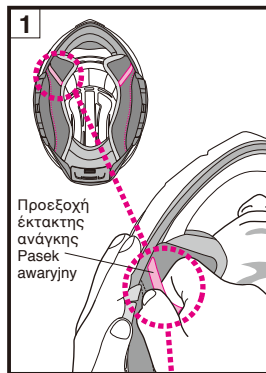

1. Φροντίστε να κρατάτε το κράνος σφικτά με το χέρι σας όταν τραβάτε προς τα έξω τα μαξιλάρια για τα μάγουλα.
2. Χρησιμοποιήστε γνήσια μαξιλάρια για τα μάγουλα SHOEI και μην χρησιμοποιείτε ποτέ εξαρτήματα που δεν είναι SHOEI.

1. Podczas wyciągania wkładek policzkowych trzymaj mocno kask ręką.
2. Używaj tylko oryginalnych wkładek policzkowych SHOEI i nigdy nie używaj części innych niż SHOEI.

ΠΡΟΕΙΔΟΠΟΙΗΣΗ

1. Πριν από τη χρήση, ελέγξτε αν τα άγκιστρα της ζελατίνας και τα γράναζα εφαρμόζουν καλά.
2. Σιγουρευτείτε ότι φοράτε σε κάθε χρήση του κράνους το κεντρικό μαξιλάρια, τα μαξιλάρια στα μάγουλα και τα καλύμματα για το λουράκι σαγονιού.
3. Όταν καθαρίζετε και φροντίζετε το κράνος και τη ζελατίνα, **μη χρησιμοποιείται κανένα από τα ακόλουθα απορρυπαντικά: ζεστό νερό άνω των 40°C, αλατόνερο, όξινα ή αλκαλικά απορρυπαντικά, βενζίνη, διαλύτες, άλλους οργανικούς διαλύτες, καθαριστικό τζαμιών, ή κάθε απορρυπαντικό που περιέχει οργανικούς διαλύτες.** Σε περίπτωση χρήσης τέτοιων απορρυπαντικών υπάρχει κίνδυνος αλλοίωσης της χημικής σύστασης του κράνους και μείωσης της ασφάλειας.
4. Η επιφάνεια του κράνους κινδυνεύει να διαβρωθεί όταν κατά την οδήγηση κολλήσουν πάνω του έντομα και μείνουν εκεί. Τυχόν έντομα πρέπει να απομακρυνθούν αμέσως.
5. Χρησιμοποιήστε αυθεντικά ανταλλακτικά της SHOEI κατά την αντικατάσταση της ζελατίνας, της ζελατίνας προστασίας για τον ήλιο ή των εσωτερικών στοιχείων.

OSTRZEŻENIE

1. Przed użyciem sprawdź, czy zaczepy i zębata osłony są dobrze zamocowane.
2. Używając kasku zawsze używaj wkładki środkowej, wkładek policzkowych i nasadek paska podbródkowego.
3. Do czyszczenia i pielęgnacji kasku oraz osłony **nie używaj żadnego z następujących środków czyszczących: gorąca woda o temperaturze powyżej 40°C, woda słona, kwasowe lub zasadowe środki czyszczące, benzyna chemiczna, rozpuszczalniki, benzyna i inne rozpuszczalniki organiczne, środki do mycia szyb i inne środki czyszczące zawierające rozpuszczalniki organiczne.** Użycie jakiegokolwiek z powyższych środków może zmienić skład chemiczny kasku i zagrozić bezpieczeństwu.
4. Owady rozbite w czasie jazdy i pozostające na kasku mogą spowodować korozję powierzchni kasku. Należy je szybko usuwać.
5. Szybko, osłonę przeciwsłoneczną i części wewnętrzne wymieniaj wyłącznie na oryginalne części SHOEI.

ΠΡΟΕΙΔΟΠΟΙΗΣΗ

1. Ποτέ μην τραβάτε την προεξοχή έκτακτης ανάγκης ενώ οδηγείτε.
2. Μην χρησιμοποιείτε το Σύστημα Ταχείας Απελευθέρωσης Έκτακτης Ανάγκης όταν αφαιρείτε ένα μαξιλάρια για τα μάγουλα για συντήρηση.

OSTRZEŻENIE

1. Nigdy nie ciągnij za pasek awaryjny podczas jazdy.
2. Podczas wyjmowania wkładki policzkowej w celach konserwacji nie należy używać awaryjnego systemu szybkiego odpinania.

EMERGENCY USE ONLY
PULL RED TAB AND REMOVE CHEEK PAD

Ποτέ μην βγάξετε αυτά τα αυτοκόλλητα από ένα κράνος.
Nigdy nie zdejmaj tych naklejek z kasku.

Ελληνικά**Λίστα των στοιχείων του κράνους**

Τα ακόλουθα στοιχεία, τα οποία μπορούν να τοποθετηθούν προαιρετικά, μπορούν να επισκευασθούν ή να αντικατασταθούν.

Για να αντικαταστήσετε τα στοιχεία αυτά, διαβάστε το βιβλιαράκι με τις οδηγίες χρήσεως που παρέχεται κατά την αγορά των στοιχείων μαζί με τη συσκευασία.

- Ζελατίνα CNS-1
- Ζελατίνα CNS-1 Βάση Plates2 (Δεξιά και Αριστερά)
- Βίδες Q.R.S.A.
- Ζελατίνα CNS-1 Βάση Plate2 & Σετ Βιδών
- Εσωτερική ζελατίνα προστασίας για τον ήλιο QSV-2
- Φακός PINLOCK® EVO (DKS301)
- Πάνω Εισαγωγή Αέρα
- Εξαγωγή Αέρα Κορυφής (δεξιά και αριστερά)
- Κάλυμμα Σαγονιού
- Επρίνιο
- Κεντρικό μαξιλαράκι
- Μαξιλαράκια για τα μάγουλα (δεξιά και αριστερά)
- Καλύμματα για το λουράκι σαγονιού (δεξιά και αριστερά)
- Μαξιλαράκια στα αυτιά (δεξιά και αριστερά)

Polski**Wykaz części**

Do napraw lub wymiany dostępne są wymienione niżej opcjonalne części.

Każdą część należy wymienić zgodnie dołączoną do niej w opakowaniu z instrukcją.

- Osłona CNS-1
- 2 Płytki podstawy osłony CNS-1 (prawa i lewa)
- Wkręty Q.R.S.A.
- 2 Płytki podstawy osłony CNS-1 z zestawem wkrętów
- Osłona przeciwsłoneczna QSV-2
- Wkładka PINLOCK® EVO (DKS301)
- Górny wlot powietrza
- Górny wylot powietrza (prawy i lewy)
- Osłona szczęki
- Osłona ust
- Wkładka środkowa
- Wkładki policzkowe (prawa i lewa)
- Nasadki paska podbródkowego (prawa i lewa)
- Wkładki uszne (prawa i lewa)

Suomalainen**Svenska**

| | | |
|--|---|-----------|
| Lue ensin tämä | Läs detta först | 115 |
| Varmista toimituksen sisältö | Kontrollera produkten i förpackningen | 116 |
| Osien kuvaus | Beskrivning av delarna | 117 |
| Hengitysohjain | Andningsskydd | 118 |
| Silikoniöljyn levittäminen | Applicering av silikonolja | 118 |
| Leukaverho | Hakflärp | 119 |
| CNS-1-kasvosuojus | CNS-1-visir | 120 - 121 |
| Tärkeä CNS-1-kasvosuojuksen käsittelyä koskeva huomautus | Observera vid hantering av CNS-1-visiret | 122 · 123 |
| CNS-1-visiirin säätö | Justering av CNS-1-visiret | 124 · 125 |
| QSV-2-aurinkovisiiri | QSV-2 Solvisir | 126 - 127 |
| Tärkeä QSV-2-aurinkovisiiriä koskeva huomautus | Observera vid hantering av solvisiret QSV-2 | 128 · 129 |
| PINLOCK® EVO -linssi | PINLOCK® EVO-lins | 130 |
| Huoltotyökalu | Serviceverktyg | 130 |
| Sisäpuolen osien vaihtaminen | Byte av inre delar | 131 |
| Sisäpuolen osien irrottaminen | Borttagning av inre delar | 132 - 133 |
| Korvapehmusteet | Öronkuddar | 133 |
| Sisäpuolen osien asentaminen | Montering av inre delar | 134 - 135 |
| Tärkeä huomautus sisäpuolen osien käsittelystä | Observera vid hantering av invändiga delar | 136 |
| Huomioitava sisäpuhelimen asentamisen yhteydessä | När du installerar intertelefonen | 137 - 138 |
| E.Q.R.S. (Emergency Quick Release System -pikavapautusjärjestelmä) | E.Q.R.S. (Snabbutlösningssystem för nödsituationer) | 139 |
| VAROITUS | VARNING | 140 |
| Osaluettelo | Lista över delar | 141 |

Lue ensin tämä

Tämä tuote on moottoripyöräkypärä.

Älä käytä sitä muihin tarkoituksiin kuin moottoripyörällä ajamiseen. Jos käytät kypärää johonkin muuhun tarkoitukseen, se ei ehkä anna riittävää suojaa onnettomuuden sattussa.

Mikään kypärä ei pysty suojaamaan sen käyttäjää kaikilta odotettavissa olevilta suurilla ja pienillä nopeuksilla tapahtuvilta iskuilta.

kypärän on oltava sopivan kokoinen, ja kiinnitysmekanismiin on oltava turvallisesti kiinnitetty leuan alta. Kun kypärä on kunnolla päässä, se ei saa estää näkemistä ympärille. Jos kypärä on liian suuri, se voi luiskahtaa paikaltaan tai liikkua päässä ajon aikana. Tästä voi olla seurauksena, että kypärä irtoaa onnettomuuden sattussa tai rajoittaa näkökenttää ajon aikana, mistä voi aiheutua loukkaantumisen tai kuoleman. Ohjeita kypärän asianmukaiseen käyttöön ja kiinnittämiseen löydät kirjasesta "Kypärän asianmukainen käyttö", joka on toimitettu kypärän mukana.

Pidätämme oikeuden tämän ohjekirjan sisällön muuttamiseen ilman ennakoilmoitusta.

Tämän ohjekirjan kuvat voivat poiketa varsinaisesta tuotteesta.

Tämän ohjekirjan tekijänoikeudet ovat SHOEI CO. LTD -yhtiöllä. Tämän ohjekirjan jäljentäminen tai kopioiminen ilman kirjallista lupaa on ankarasti kielletty.

Oikea | Vasen
Höger | Vänster

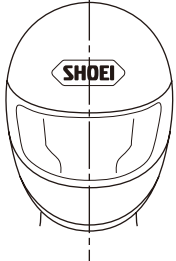

Tässä ohjekirjassa käytetyt termit "oikea" ja "vasen" tarkoittavat suuntia kypärää käyttävän kuljettajan näkökulmasta.

Begreppen "höger" och "vänster" i denna manual gäller med utgångspunkt från föraren som bär hjälmen.

Läs detta först

Den här produkten är en motorcykelhjälm.

Använd den inte för andra ändamål än att köra motorcykel. Om du använder hjälmen för andra ändamål, ger den kanske inte tillräckligt skydd vid en olycka.

Ingen hjälm kan skydda mot alla förutsebara slag vid hög och låg hastighet.

För bästa möjliga skydd av huvudet måste hjälmen vara lagom stor och ordentligt fastspänd under hakan. Hjälmen ska ge tillräcklig sikt i periferin när den är fastspänd på huvudet. Om hjälmen är för stor, kan den glida eller förflyttas på huvudet när du kör. Det kan medföra att hjälmen åker av vid en olycka eller begränsar sikten under körning, vilket kan medföra personskadorna eller dödsfall. Se broschyren "Så här använder du hjälmen på rätt sätt" som medföljer hjälmen i förpackningen, där du får veta hur man bär och spänner fast hjälmen på rätt sätt.

Vi förbehåller oss rätten att ändra innehållet i denna manual utan föregående meddelande. Illustrationerna i denna manual kan skilja sig från den verkliga produkten.

Upphovsrätten till manualen tillhör SHOEI CO., LTD. Det är strängt förbjudet att mångfaldiga eller kopiera denna manual utan skriftligt medgivande.

Varmista toimituksen sisältö

Kun olet avannut tuotteen pakkauksen, varmista, että kaikki osat ja tarvikkeet ovat mukana.

1. Kypärä
2. PINLOCK® EVO -linssi
3. Hengitysohjain
4. Leukaverho
5. Kypäräpussi
6. Ohjekirja
7. "Kypärän asianmukainen käyttö"
8. Varoitusmerkki (E-3-tunniste: ECE R22 -tuotteille)
9. SHOEI-logotarrat (2)
10. PINLOCK®-nasta
11. Huoltotyökalu
12. Silikonoliija

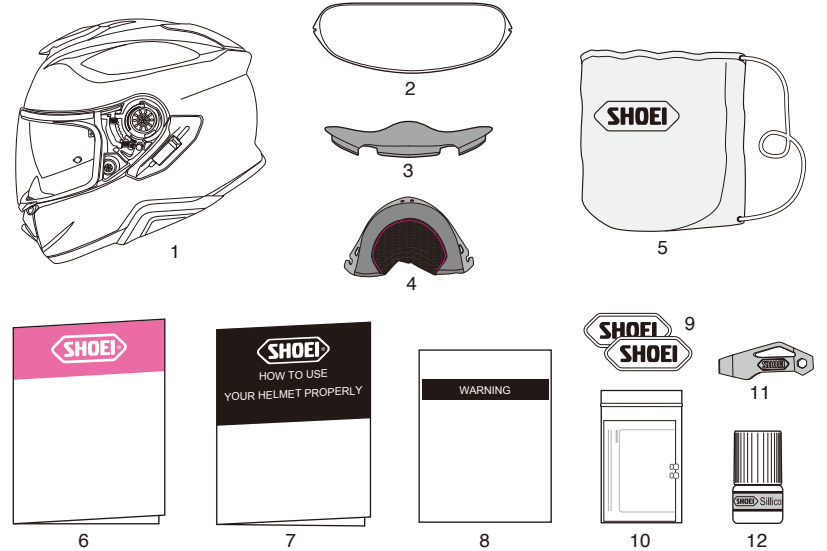

⚠ Suosittelemme säästämään laatikon ja sen pehmustemateriaalit siltä varalta, että joudut lähettämään tuotteen tai sen osia korjattaviksi. Jos hävität nämä materiaalit, noudata asiaa koskevia lakeja ja määräyksiä.

Kontrollera produkten i förpackningen

Kontrollera att alla delar och tillbehör finns med när du öppnar produktens förpackning.

1. hjälm
2. PINLOCK® EVO-lins
3. Andningsskydd
4. Hakfläp
5. Hjälmväska
6. Instruktionsmanual
7. "Så här använder du hjälmen på rätt sätt"
8. Varningsetikett (E-3-märke: för ECE R22-produkter)
9. Klistermärken med SHOEI-logotyp (2)
10. PINLOCK®-stift
11. Serviceverktyg
12. Silikonolja

⚠ Vi rekommenderar att du sparar lådan och dess stötdämpande material, om du behöver skicka produkten eller delarna för reparation. Tänk på att följa lagar och bestämmelser, om du kastar materialet.

Osien kuvaus

1. Alempi ilmanottoaukko
2. Huurtumisenestöjärjestelmä
3. Aurinkovisiirin lukitusvipu
4. CNS-1-kasvosuojus
5. QSV-2-aurinkovisiiri
6. Aurinkovisiirin pidike
7. Ylempi ilmanottoaukko
8. Kuori
9. Iskunvaimennustiivistie
10. Ilman yläpoisto
11. Kasvosuojuksen kanta
12. Aurinkovisiirin vipu
13. Leukahihna

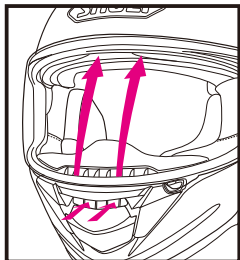
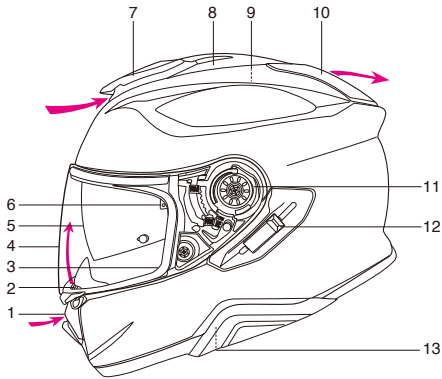

Huurtumisenestöjärjestelmä
Ventilationsssystem mot imma

! Kypärän ilma-aukkojen avaaminen voi lisätä melua.

Beskrivning av delarna

1. Nedre luftintag
2. Ventilationsystem mot imma
3. Låsspak för solvisir
4. CNS-1-visir
5. QSV-2 Solvisir
6. Hållare för solvisir
7. Övre luftintag
8. Skal
9. Stötdämpande foder
10. Övre luftutlopp
11. Visirbas
12. Spak för solvisir
13. Hakrem

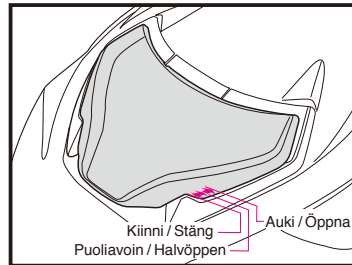

Ylempi ilmanottoaukko / Övre luftintag



Ilman yläpoisto / Övre luftutlopp

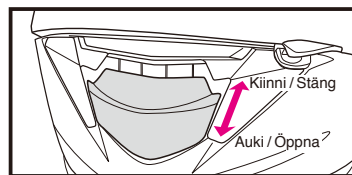

Alempi ilmanottoaukko / Nedre luftintag

! Om ventilationsöppningarna på hjälmen öppnas, kan det orsaka förhöjd bullernivå.

Hengitysohjain

Hengitysohjain vähentää hengityksen aiheuttamaa kasvosuojuksen huurtumista. Asenna hengitysohjain seuraavasti.

Hengitysohjaimen asentaminen

Työnnä hengitysohjain ilmanvaihtoaukon ja kasvo-osan vuorauksen väliseen tilaan piirroksen mukaisesti. Asentamisen jälkeen varmista, että hengitysohjain on kunnolla kiinni.

Hengitysohjaimen poistaminen

Vedä hengitysohjain ulos ilmanvaihtoaukon ja iskuja vaimentavan vuorauksen välisestä raosta. Kun vedät hengitysohjaimen ulos, aukon reunan takasivu voi irrota. Jos näin tapahtuu, ota aukon reuna peukalon ja etusormen väliin ja aseta se takaisin paikalleen.

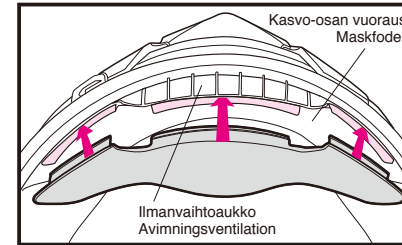

! Älä kannata kypärää tai pidä kiinni hengitysohjaimesta. Hengitysohjain voi irrota, jolloin kypärä putoaa.

Silikoniöljyn levittäminen

Jotta visiiri asettuu paikalleen tiiviimmin, levitä mukana tulevaa silikonijellyä aukon tiivistereunaan. Pyyhi ensin mahdollinen lika tai pöly pois ja levitä sitten pieni määrä öljyä kuvassa merkittyyn kohtaan. Pyyhi pois ylimääräinen öljy. Jos visiirissä on silikonijellytahoja, ne voivat rajoittaa näkökenttääsi. Tarkista riittävä voitelu säännöllisesti.

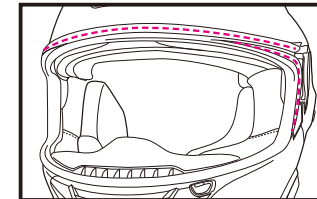

Andningskydd

Andningskyddet reducerar bildning på visiret som förorsakas av andningen. Installera andningskyddet på följande sätt.

Montering av andningskyddet

Sätt in andningskyddet i utrymme avimningsventilationen och maskfodret (se bilden). När du drar ut andningskyddet, kontrollera att den sitter fast ordentligt.

Borttagning av andningskyddet

Dra ut andningskyddet från utrymme mellan avimningsventilationen och det stötupptagande fodret. När du drar ut andningskyddet, kan baksidan av öppningens kantlist lossna. Om det händer tar du öppningens kantlist mellan tummen och pekfingeret och sätter tillbaka den på plats.

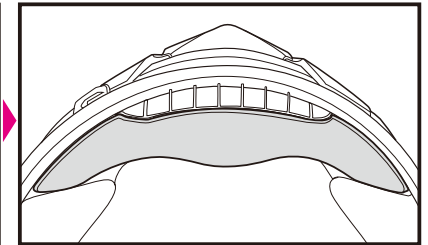

! Använd inte andningskyddet som handtag för att lyfta eller bära hjälmen. Andningskyddet kan lossna så att du tappar hjälmen.

Applicering av silikonolja

För bättre försegling av visiret appliceras bifogad silikonolja på visiröppningens kantlist. Ta först bort smuts och damm, applicera sedan små mängder olja på den del som visas i bilden. Torika bort eventuell överskottsolja. Om silikonoljan hamnar på visiret kan det hindra sikten. Kontrollera regelbundet att smörjningen är tillräcklig.

Suomalainen

Leukaverho

Leukaverho vähentää kypärän leuka-alueelle sisään tulevaa ilman pyörrevirtausta ja tuulen kohinaa. Leukatiiviste voidaan irrottaa. Leukatiiviste voidaan irrottaa tai asentaa seuraavalla tavalla.

Leukatiivisten irrottaminen

Vedä lähellä levyn molempia päitä olevat lovet ulos poskipehmusteiden kannattimista. Älä kierrä tai vedä kovaa. Muussa tapauksessa levyn lovi voi vahingoittua.

Leukaverhon asentaminen

Asenna poskipehmusteet ennen leukatiivisten asentamista. Käännä alatiiviste nurin ja kiinnitä levyn lovi (A) tiukasti etuposkipehmusteen kannattimen nuppiin piirroksen 1 mukaisesti. Työnnä levy kuoren ja iskuja vaimentavan vuorauksen väliin kauttaaltaan puolelta toiselle. Kiinnitä levyn lovi leukatiivisten toisen pään nuppiin (piirustus 2). Asentamisen jälkeen varmista, että leukatiiviste on paikallaan piirroksen 3 mukaisesti.

VAROITUS

1. Kun leukaverho on asennettuna paikalleen, ympäristön ajoneuvojen ääni vaimenee. Huomioi tämä ajaessasi.
2. Älä kannu kypärää leukaverhosta kiinni pitäen. Leukaverho voi irrota, ja kypärä voi pudota.

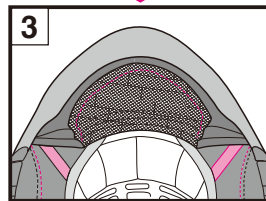
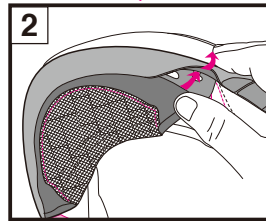
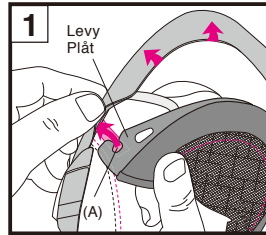
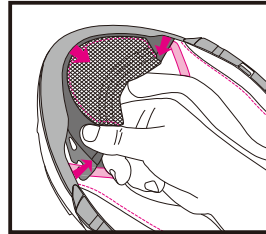

Svenska

Hakflärp

Hakflärpen minskar det turbulenta luftinflödet och vindbruset i området kring hakan. Hakflärpen är avtagbar. Hakflärpen kan monteras eller tas bort på följande sätt.

Ta bort hakflärpen

Dra ut skärorna nära båda ändarna av plattan från kinddynans fäste. Vrid inte och dra inte hårt, annars kan plåtskåran skadas.

Montering av hakflärpen

Montera kinddynorna innan du monterar hakflärpet. När du vrider bottenkanten, fixera plåtskåran (A) säkert i kåpan på den främre kinddynans fäste enligt ritning 1. För in plåten mellan skalet och det stötabsoberande fodret från ena sidan till den andra. Fäst plåtskåran i klacken på den andra änden av hakflärpen (bild 2). Efter montering, kontrollera att hakflärpen är monterad som i ritning 3.

VARNING

1. När hakflärpen sitter på plats minskar ljudet från fordon i närheten. Var medveten om detta under körning.
2. Använd inte hakflärpen som handtag för att lyfta eller bära hjälmen. Hakflärpen kan lossna, och du kan tappa hjälmen.

Suomalainen

CNS-1-kasvosuojus

! Irrota kasvosuojuksen suojakalvo ennen kuin otat sen käyttöön.

Jos vedät CNS-1-kasvosuojuksen kokonaan alas, sen kieleke kiinnittää kiinnikkeen. Valmistaja suosittelee, että kasvosuojus pidetään ajon aikana tässä asennossa (piirustus A).

Hieman avattu asento

Huurtuneen kasvosuojuksen huurre voidaan poistaa asettamalla kasvosuojus hieman avattuun asentoon piirroksen B mukaisesti ja antamalla ilman kiertää kypärän sisällä ajamalla moottoripyörää hitaalla nopeudella.

VAROITUS

Älä aja suurella nopeudella kasvosuojus raollaan. Kasvosuojus voi yllättäen aueta kokonaan ja aiheuttaa hyvin vaarallisen tilanteen.

CNS-1-kasvosuojuksen irrottaminen

1. Avaa kasvosuojus kokonaan auki piirroksen 1 mukaisesti.
2. Nosta kasvosuojus vetämällä liipaisin alas ja vapauta kiinnikkeet (A) ja (B) piirroksen 2 mukaisesti. Irrota tämän jälkeen kasvosuojus työntämällä kiinnike (C) nuolen osoittamaan suuntaan piirroksen 3 mukaisesti.
3. Irrota toinen puoli toistamalla menetelly.

Svenska

CNS-1-visir

! Ta bort skyddsfilm från visiret innan du använder det första gången.

Om du drar ner CNS-1-visiret helt, kommer visirets nabb att knäppa fast i haken. Vi rekommenderar att du använder visiret i detta läge när du kör motorcykeln (bild A).

Lätt öppet läge

När visiret är immat kan imman tas bort genom att sätta visiret på lite öppet läge som i ritning B och köra motorcykeln med låg hastighet för att få luft att cirkulera i hjälmen.

VARNING

Kör inte med visiret i lite öppet läge vid hög hastighet. Visiret kan oväntat öppnas helt och vara mycket farligt.

Ta bort CNS-1-visiret

1. Öppna visiret helt som i bild 1.
2. Lyft ett visir/visir genom att dra ner avtryckaren och frigör krok (A) och (B) enligt bild 2. Därefter, ta bort ett visir genom att flytta hake (C) till en pilriktning enligt bild 3.
3. Gör likadant för den andra sidan.

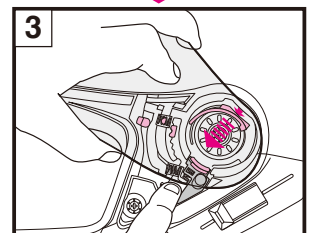
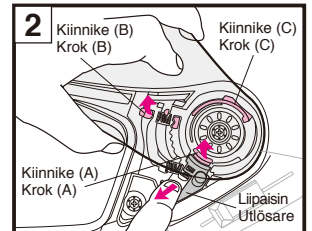
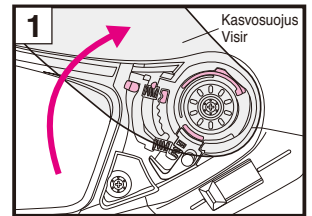
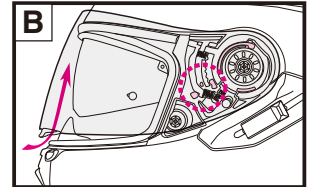
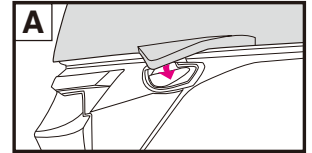

Suomalainen

CNS-1-kasvosuojuksen asentaminen

1. Avaa kasvosuojus kokonaan ja aseta sen kiinnike (C) kuvan 4 mukaisesti.
2. Paina kasvosuojuksen nuolella merkittyjä alueita piirustuksen 5 mukaisesti, kunnes kuulet napsahduksen. Työnnä kiinnikkeet (A) ja (B) tämän jälkeen tukevasti piirustuksessa 6 näkyviin kohtiin.
3. Asenna toinen puoli toistamalla menettely.
4. Avaa ja sulje kasvosuojus muutaman kerran ja varmista, että kaikki kiinnikkeet ovat kunnolla kiinni.

VAROITUS

Jos kiinnike ja hammastus eivät ole kunnolla kiinni kasvosuojuksen kannassa, kasvosuojus voi ajon aikana irrota, jolloin seurauksena voi olla odottamaton onnettomuus. Asennettuasi CNS-1-kasvosuojuksen paikalleen varmista, että kiinnike ja hammastus kytkeytyvät kunnolla yhteen avaamalla ja sulkemalla kasvosuojus muutaman kerran. Kun kasvosuojus on täysin kiinni varmista, että kiinnike kiinnittää kasvosuojuksen kielekkeen.

Svenska

Montera CNS-1-visiret

1. Justera en visir till helt öppet läge och för in visirhake (C) (bild 4).
2. Tryck på pilområdena av en visir som anges i bild 5 tills den klickar. Sätt sedan i hakarna (A) och (B) ordentligt i positioner som anges i bild 6.
3. Gör likadant för den andra sidan.
4. Öppna och stäng ett visir några gånger och se till att alla hakar är ordentligt fastsatta.

VARNING

Om hake och kuggskena inte är säkert fastsatta i visirbasen, kan visiret lossna under körning och medföra en olycka. Efter montering av CNS-1-visiret, öppnar och stänger du visiret några gånger för att bekräfta att hake och kuggskena sitter fast ordentligt. När visiret är helt stängt, kontrollerar du att visirets nabb sitter ordentligt fast i haken.

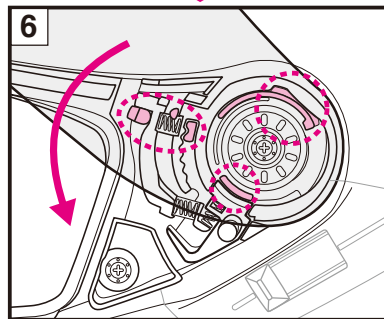
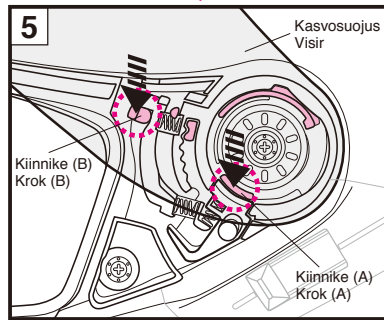
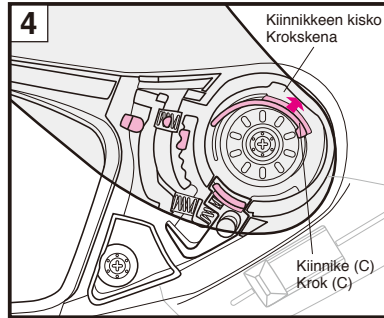

Suomalainen

Tärkeä CNS-1-kasvosuojuksen käsittelyä koskeva huomautus

1. Lika ja naarmut kasvosuojuksessa voivat rajoittaa näkökenttää ajon aikana ja ovat näin erittäin vaarallisia. Jos CNS-1-kasvosuojus likaantuu tai naarmuuntuu, lopeta sen käyttö välittömästi. Irrota kasvosuojus ja puhdista se tai vaihda uuteen.
2. CNS-1-kasvosuojus puhdistetaan miedolla, neutraalilla saippualla ja vedellä. Huuhtelee hyvin puhtaalla vedellä ja kuivaa sitten pehmeällä liinalla. **Älä käytä seuraavia puhdistusaineita: kuuma vesi yli 40°C, suolavesi, happamat tai emäksiset puhdistusaineet, puhdistettu bensiini, tinneri, bensiini tai muut orgaaniset liuotteet, ikkunanpesuaine tai orgaanisia liuotteita sisältävät puhdistusaineet.** Mainittujen puhdistusaineiden käyttäminen voi muuttaa kasvosuojuksen kemiallisia ominaisuuksia ja vaarantaa turvallisuuden.
3. Älä aja kasvosuojus huurtuneena. Muussa tapauksessa näkökenttä voi rajoittua, mikä on erittäin vaarallista. Jos CNS-1-kasvosuojus on huurtunut, avaa alempi ilmanottoaukko niin, että ilma pääsee kiertämään kypärän sisällä, jolloin huurre häviää. Myös PINLOCK® EVO -linssin käyttö estää tehokkaasti huurtumisen.
4. Käytä CNS-1-visiirin kanssa aina SHOEI:n aitoa PINLOCK® EVO -linssiä. Asenna PINLOCK® EVO -linssi lukemalla sen mukana tulevat ohjeet.
5. Irrota suojakalvo ennen kasvosuojuksen ensimmäistä käyttökertaa.

VAROITUS

Sävytettyä CNS-1-kasvosuojusta ei ole myynnissä tai käytettävissä USA:ssa.

Jos sävytettyä kasvosuojusta ja aurinkovisiiriä käytetään yhdessä, Yhdysvaltoja koskevassa VESC-8-standardissa* määritetyn valonlöpäisyysuhteen vaatimus ei täyty. Älä käytä kypärässä sävytettyä kasvosuojusta tavalla, joka ei ole VESC-8-standardin mukainen. Muussa tapauksessa sävytetty kasvosuojus rajoittaa näkyvyyttä, mistä voi aiheutua onnettomuus sekä vakava loukkaantuminen tai kuolema.

6. Sulje kasvosuojus pohjalevyjen puhdistamisen tai vaihtamisen jälkeen ja varmista, että se on kauttaaltaan kiinni aukon reunatiivisteessä. Jos kasvosuojuksen ja aukon reunatiivisteeseen väliin jää rako, säädä pohjalevyn asentoa niin, että rako poistuu. Muussa tapauksessa tuuli ja melu pääsevät kypärän sisään.
7. Kiristä ruuvit käyttämällä nron 2 kokoista ristikantaruuvitaltaa pystysuoraan ja kiertämällä sitä varovasti. Muunkokoisen ruuvitaltan tai sähköisen ruuvinkiertimen käyttäminen voi rikkoa ruuvien pään. Käytä vaihtoruuveina aitoja alumiinista valmistettuja ruuveja. Liian tiukkaan kiristäminen voi rikkoa ruuvien. (Suositeltu vääntömomentti: 80 cN·m tai noin 8 kgf·cm)

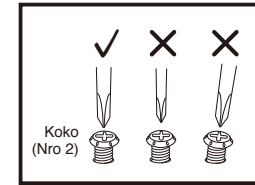

8. Kasvosuojuksen näkökenttään ei saa liimata tarroja tai teippejä.

HUOMAUTUS

VESC-8: Yhdysvaltain ajoneuvovarusteiden turvallisuuskomission (VESC) asetus nro 8 moottoripyöräilijöiden silmien suojaamiseksi Standardiin viitataan yleisesti, ja se on käytössä 36 Yhdysvaltojen osavaltiossa moottoripyöräilijöiden silmien suojausta koskevana lakina.

Observera vid hantering av CNS-1-visiret

- Smuts och repor på visiret kan inkräkta på sikten under körning, och det kan vara mycket farligt! Om CNS-1 visiret blir smutsigt eller repigt ska du sluta använda det omedelbart. Ta bort visiret och rengör det eller byt ut det.
- CNS-1-visiret bör rengöras med ett mildt, neutralt rengöringsmedel och vatten. Skölj med rent vatten och torka torrt med en mjuk trasa. **Använd inte följande medel för rengöring: vatten varmare än 40 °C, saltvatten, surt eller alkaliskt rengöringsmedel, tvättbensin, thinner, motorbensin eller andra organiska lösningsmedel, fönsterputsmedel eller andra rengöringsmedel innehållande organiska lösningsmedel.** Om något av dessa rengöringsmedel används kan visirets kemiska natur ändras och säkerheten kan förringas.
- Kör inte med ett immigt visir. Detta kan skymma sikten och vara farligt. Om CNS-1-visiret är immigt, öppnar du det nedre luftintaget för att låta luften cirkulera i hjälmen och vända bort imman från visiret. Användning av PINLOCK® EVO-linsen är också effektiv för att förhindra dimma.
- Använd alltid SHOEIs äkta PINLOCK® EVO-lins för CNS-1. För montering av PINLOCK® EVO-lins, läs instruktionerna som finns i den.
- Ta bort skyddsfilmerna innan du använder visiret första gången.

- När du har rengjort eller bytt ut basplattorna, stäng visiret och se till att det rör vid öppningens kantlist runt omkring. Om det finns ett mellanrum mellan visiret och öppningens kantlist, justera ett läge på basplattan och eliminera mellanrummet, eftersom det kan orsaka att vind eller ljud kommer in.
- För åtdragningsskruvar, använd Phillips skruvmejsel storlek nr. 2 vertikalt och vrid försiktigt. Om en skruvmejsel med otillräcklig storlek eller elektrisk skruvmejsel används, kan ett skruvhuvud brytas. Använd en äkta skruv av aluminium för ersättning. Om en skruv är för hårt åtdragen kan den vara sönder. (Rekommenderat vridmoment: 80 cN.m eller ca 8 kgf.cm)

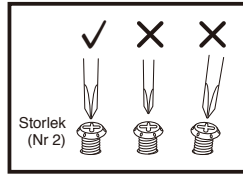

- Sätt inte på klistermärken eller tejp i visirets synfält.

NOTERA:
VESC-8: Vehicle Equipment Safety Commission bestämelse nr 8 för skyddsglasögon för motorcyklister
Denna standard refereras till och tillämpas av de 36 delstater i USA som har lagstiftning om skyddsglasögon för motorcyklister.

CNS-1-visiirin säätö

- Kohdistaa alemman pohjalevyn reiän keskikohta alemman ruuvinreiän keskikohtaan (piirroskuva 1) ja kiristä ruuvi välikaikaisesti.
- Kohdistaa sitten ylemmän pohjalevyn reiän keskikohta ylemmän ruuvinreiän keskikohtaan (piirroskuva 2). Aseta aluslevy pohjalevylle ja kiristä ruuvi. Kiinnitä pohjalevy kiristämällä alempi ruuvi tiukasti (piirroskuva 3).
- Asenna toinen puoli samalla tavoin.
- Asenna visiiri paikalleen. Varmista, että kiinnikkeet asettuvat tiukasti kiinnikkeiden ohjauksikoihin.
- Sulje visiiri ja tarkista, että aukon reuna on täysin tiiviisti visiirin ympärillä.

Jos visiirin ja aukon reunan välissä on rako.

Irrota visiiri ja säädä pohjalevyn asentoa kypärän jommallakummalla puolella. Löysää säätöä varten molemmat ruuvit ja siirrä levyä hieman kohti piirroskuvassa 4 merkittyä suuntaa. Kiristä ruuvit ja kiinnitä pohjalevy. Asenna vielä visiiri paikalleen ja tarkista, että aukon reuna on täysin tiiviisti visiirin ympärillä. Jos rako on vieläkin, säädä pohjalevyn asentoa kypärän toisella puolella samalla tavoin kuin edellä on kuvattu.

Sulje visiiri pohjalevyn asennon säädön jälkeen ja varmista, että kiinnike kiinnittää visiirin kielekkeeseen. Jos pohjalevyjä ei ole asennettu kunnolla, visiirin kieleke ei ehkä kiinnity kiinnikkeeseen. Varmista myös, että visiiri ja kypärän kuori eivät naarmuta toisiaan visiiriä avattaessa ja suljettaessa.

Mikäli visiiri on liian lähellä aukon reunaa.

Irrota visiiri ja säädä pohjalevyt. Löysää molemmat ruuvit pohjalevystä ja siirrä levyä hieman kohti piirroskuvassa 5 merkittyä suuntaa. Toimi samoin molempien pohjalevyjen osalta. Asenna visiiri ja tarkista, että se avautuu ja sulkeutuu tasaisesti ja ettei visiirin ja aukon reunan välissä ole rako.

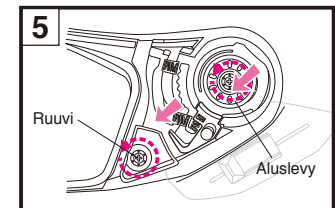
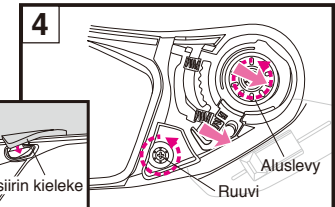
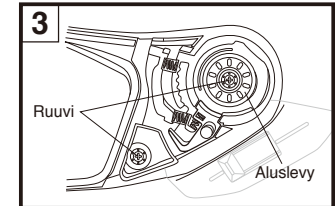
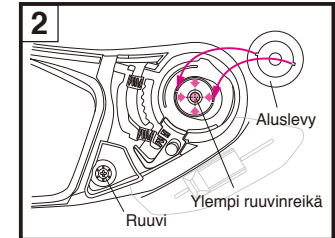
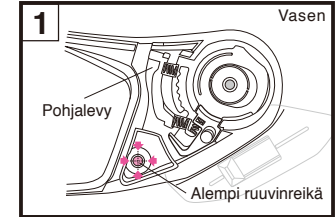
**VARNING**

Det färgade CNS-1-visiret är inte avsett för försäljning eller användning i USA.

Om färgat visir och solvisir används tillsammans i USA, uppfylls inte kravet på ljustransmission enligt VESC-8*. Använd inte färgat visir på hjälmen om det inte uppfyller VESC-8*. Med icke godkänt färgat visir begränsas sikten, vilket kan förorsaka en olycka med allvarliga personskador eller dödsfall.

Justering av CNS-1-visiret

- 1 Passa in mitten av hålet i den nedre fästplattan mot mitten av det nedre skruvhålet (bild 1) och dra åt skruven tillfälligt.
- 2 Passa sedan in mitten av hålet i den övre fästplattan mot mitten av det övre skruvhålet (bild 2). Sätt brickan på fästplattan och dra åt skruven. Dra åt nedre skruven stadigt för att fästa fästplattan (bild 3).
- 3 Gör likadant för att montera på andra sidan.
- 4 Montera visiret. Kontrollera att hakarna sitter stadigt i gejderna.
- 5 Stäng visiret och kontrollera att visiröppningens kantlist sluter tätt mot visiret hela vägen.

Om det finns en spalt mellan visiret och visiröppningens kantlist.

Ta bort visiret och justera fästplattans läge på resp. sida av hjälmen. Justera genom att lossa båda skruvarna och flytta fästskenan något i den riktning som anges i bild 4. Dra åt skruvarna och fäst fästplattan. Montera visiret igen och kontrollera att visiröppningens kantlist sluter helt tätt mot visiret. Om det fortfarande finns en spalt, gör du samma procedur igen för att justera fästplattans läge på andra sidan av hjälmen.

När du justerat fästplattans läge stänger du visiret och kontrollerar att visirnabben sitter fast i haken. Om fästplattorna inte monterats på rätt sätt, kanske inte visirnabben sitter fast i haken. Se även till att visiret och hjälmskalet inte repar varandra när visiret öppnas och stängs.

Om visiret sitter för nära visiröppningens kantlist.

Ta bort visiret och justera fästplattorna. Lossa båda skruvarna på en fästplatta och flytta fästskenan något i den riktning som anges i bild 5. Följ samma procedur för båda fästplattorna. Montera visiret. Kontrollera att det öppnar och stänger mjukt och att det inte finns någon spalt mellan visiret och visiröppningens kantlist.

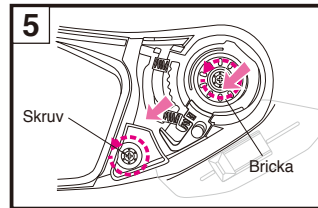
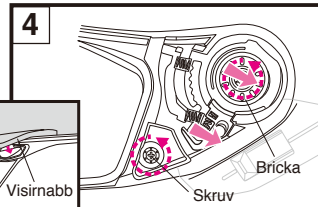
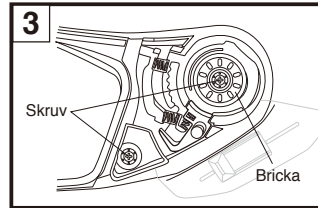
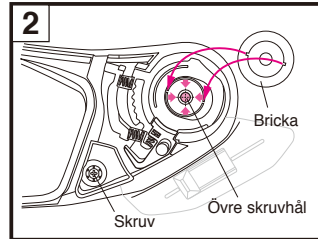
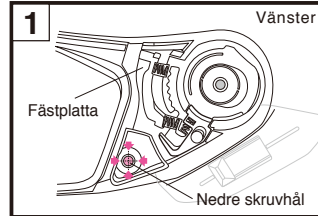

QSV-2-aurinkovisiiri

QSV-2-aurinkovisiiri voidaan avata ja sulkea, kun sen molemmilla puolilla olevat lukitusvivut ovat alhaalla (piirros 1). Vedä vivut ylös vain aurinkovisiirin irrottamisen ja asentamisen yhteydessä. Aurinkovisiiriä ei voi avata vipujen ollessa ylhäällä, ja kypärän käytön aikana tämä voi olla hyvin vaarallista. Älä siirrä aurinkovisiirin lukitusvipua vivun ollessa vedettynä ulos. Aurinkovisiiri voi vahingoittaa mekaanisesti, minkä seurauksena se voi lakata toimimasta kunnolla.

QSV-2-aurinkovisiiri voidaan avata ja sulkea työntämällä kuoren vasemmalla puolella olevaa aurinkovisiirin vipua. Aurinkovisiiri avataan vetämällä vipua alaspäin, kunnes se pysähtyy piirustuksessa A esitettyyn asentoon. Jos aurinkovisiiri ei ole kokonaan auki, se saattaa luiskahtaa alas ja sulkeutua odottamatta ajon aikana tärinästä tai muista syistä, mikä voi rajoittaa näkökenttää.

■ QSV-2-aurinkovisiirin irrottaminen

- 1 Varmista, että aurinkovisiirin molemmilla puolilla olevat lukitusvivut ovat alhaalla. Vivun ollessa ylhäällä työnnä se alaspäin piirroksen 1 mukaisesti.
- 2 Laske QSV-2-aurinkovisiiri työntämällä sen vipua (piirros 2).
- 3 Vedä aurinkovisiirin lukitusvivut ylös käyttämällä molemmin puolin huoltotyökalua piirustuksen 3 mukaisesti.
- 4 Pidä kiinni aurinkovisiiristä ja levitä aurinkovisiirin pidikkeen sekä aurinkovisiirin välistä tilaa huoltotyökalulla piirroksen 4 mukaisesti. Irrota aurinkovisiiri kiertämällä sitä nuolen osoittamaan suuntaan.
- 5 Irrota toinen puoli toistamalla sama menettely.

QSV-2 Solvisir

QSV-2 solvisiren kan öppnas och stängas när solvisirens låsspakar på båda sidorna är nere (bild 1). Dra inte spakarna upp utom vid demontering och montering av solvisiret. Solvisiret kan inte öppnas när spakarna är uppe när du använder en hjälm och kan vara mycket farligt. Flytta inte solvisiret med låsspaken för solvisiret i utdraget läge. Det kan orsaka mekaniskt fel på solvisiret och inkorrekt funktion.

Solvisiret QSV-2 kan öppnas och stängas genom att flytta visirreglaget på vänster sida av skalet. För att öppna solvisiren, dra ner reglaget tills det stannar i positionen som visas i bild A. Om solvisiren inte är helt öppen kan den glida ner och stängas oväntat under körning på grund av vibrationer eller andra fenomen och vyn kan förhindras.

■ Ta bort solvisiret QSV-2

- 1 Bekräfta att solvisirreglagen på båda sidorna är nere. När reglaget dras upp, tryck ner det, enligt bild 1.
- 2 Sänk ned QSV-2 solvisiret genom att skjuta på solvisirreglaget (bild 2).
- 3 Dra upp solvisirreglagen med hjälp av ett serviceverktyg enligt bild 3 för båda sidor.
- 4 Håll i solvisiret och använd serviceverktyget för att bredda utrymmet mellan solvisirets hållare och solvisiret, enligt bild 4. Lossa solvisiret genom att rotera det i pilens riktning.
- 5 Gör likadant för den andra sidan.

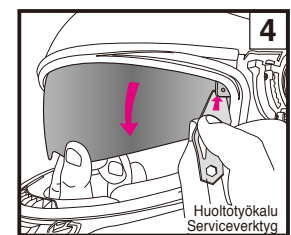
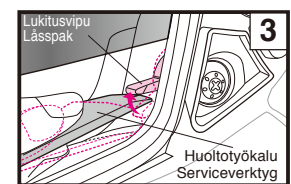
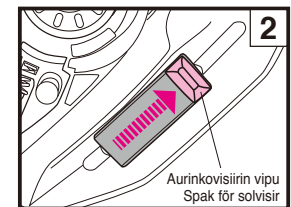
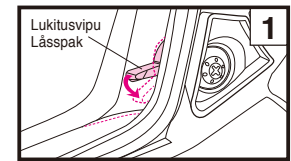
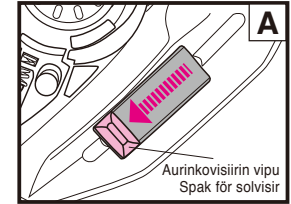

Suomalainen

■ QSV-2-aurinkovisiirin asentaminen

1. Varmista, että aurinkovisiirin molemmilla puolilla olevat lukitusvivut ovat alhaalla. Vivun ollessa ylhäällä työnnä se alaspiin piirroksen 5 mukaisesti.
2. Työnnä aurinkovisiirin vipu piirustuksessa 6 näkyvään asentoon.
3. Vedä aurinkovisiirin lukitusvivut ylös käyttämällä molemmin puolin huoltotyökalua piirustuksen 7 mukaisesti.
4. Työnnä QSV-2-aurinkovisiirin alareunan kupera osa ① pidikkeeseen piirroksen 8 mukaisesti. Kierrä aurinkovisiiriä ylöspäin, ja paina sen pyörästetty osa ② pidikkeeseen, kunnes kuulet napsahduksen.
5. Irrota toinen puoli toistamalla sama menettely.
6. Poista kaikki sormenjäljet aurinkovisiiristä pyyhkimällä se pehmeällä, kuivalla liinalla.
7. Asentamisen jälkeen muista työntää aurinkovisiirin vivut alas (piirros 9).

⚠ VAROITUS

Jos aurinkovisiiriä ei ole asennettu kunnolla, se voi ajon aikana odottamatta pudota ja peittää kuljettajan näkökenttää. Asennettuasi QSV-2-aurinkovisiirin paikalleen nosta ja laske visiiri muutaman kerran varmistaaksesi, että aurinkovisiirin ulkoneva osa asettuu kunnolla pidikkeen aukkoon. Varmista, että aurinkovisiirin ja pidikkeen välissä ei ole rakoa.

Svenska

■ Montera solvisiret QSV-2

1. Bekräfta att solvisirreglagen på båda sidorna är nere. När reglaget dras upp, tryck ner det, enligt bild 5.
2. Skjut solvisirets spak till den position som visas i bild 6.
3. Dra upp solvisirreglagen med hjälp av ett serviceverktyg enligt bild 7 för båda sidor.
4. För in den konvexa delen ①, vid den nedre kanten av solvisiret QSV-2, i hållaren enligt bild 8. När du vrider solvisiret uppåt ska du trycka in den avrundade delen ② av solvisiret i hållaren tills du hör att det klickar.
5. Gör likadant för den andra sidan.
6. Ta bort ev. fingeravtryck på solvisiret genom att torka med en torr, mjuk trasa.
7. Efter monteringen, se till att trycka ned solvisirets spakar (bild 9).

⚠ VARNING

Om solvisiret inte monterats på rätt sätt, kan det överraskande falla ned under körningen och skymma förarens sikt. När solvisiret QSV-2 monterats, lyft och sänk visiret några gånger för att kontrollera att solvisirets utskjutande del sitter säkert i fästets öppning. Kontrollera att det inte är någon öppning mellan solvisiret och fästet.

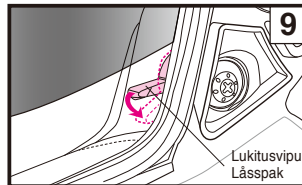
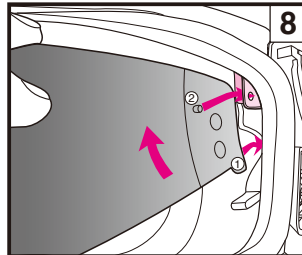
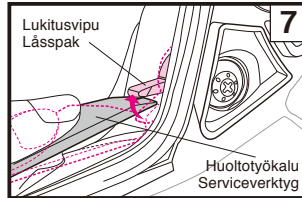
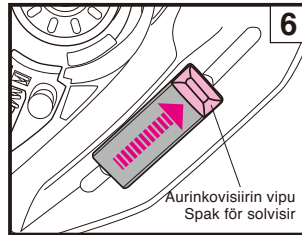
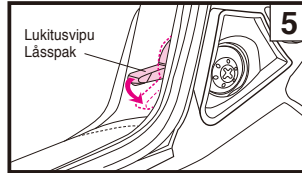

Suomalainen

Tärkeä QSV-2-aurinkovisiiriä koskeva huomautus

1. **Nosta ja laske aurinkovisiiriä vain vivusta. Älä nosta tai laske aurinkovisiiriä suoraan käsin. Muussa tapauksessa aurinkovisiirin nosto- ja laskumeکانismi voi vahingoittua.**
2. Vedä vivut ylös vain aurinkovisiirin irrottamisen ja asentamisen yhteydessä. Aurinkovisiiriä ei voi avata tai sulkea kokonaan vipujen ollessa ylhäällä kypärän käytön aikana. Tämä voi rajoittaa näkökenttää ja olla erittäin vaarallista. Käytä kypärää aina siten, että aurinkovisiirin lukitusvivut ovat alhaalla.
3. Älä siirrä aurinkovisiirin lukitusvipua vivun ollessa vedettynä ulos. Aurinkovisiiri voi vahingoittua mekaanisesti, minkä seurauksena se voi lakata toimimasta kunnolla.
4. QSV-2-aurinkovisiiri on suunniteltu vain varjostamaan, eikä se voi toimia ulompana visiirinä. Älä aja niin, että ulompi visiiri on auki ja käytät pelkästään aurinkovisiiriä.
5. Älä käytä aurinkovisiiriä yhdessä aurinkolasien kanssa, sillä se pimentää näkökenttäsi vaarallisella tavalla!
6. Nosta aurinkovisiiri ylös ajaessasi yöllä, tunnelissa tai muissa hämärissä olosuhteissa.

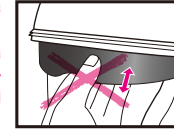

7. Lika ja naarmut aurinkovisiirissä voivat rajoittaa näkyvyyttä ajon aikana ja olla siten erittäin vaarallisia! Jos QSV-2-aurinkovisiiri likaantuu tai naarmuntuu, lopeta sen käyttö välittömästi. Ota aurinkovisiiri pois ja puhdista tai vaihda se uuteen.
8. QSV-2-visiiri tulee puhdistaa miedolla, neutraalilla saippualla ja vedellä. Huuhtelee hyvin puhtaalla vedellä ja kuivaa sitten pehmeällä liinalla. **Älä käytä seuraavia puhdistusaineita: kuuma vesi yli 40 °C, suolavesi, happamat tai emäkiset puhdistusaineet, puhdistettu bensiini, tinneri, bensiini tai muut orgaaniset liuotteet, ikkunanpesuaine tai orgaanisia liuotteita sisältävät puhdistusaineet.** Näiden puhdistusaineiden käyttäminen voi muuttaa aurinkovisiirin kemiallisia ominaisuuksia ja vaarantaa turvallisuuden.
9. QSV-2-aurinkovisiirille on tehty huurtumisenestökäsittely, mutta alhaisissa lämpötiloissa tai korkeassa ilmakesteydessä huurtumista voi tapahtua tästä huolimatta. Siinä tapauksessa avaa alempi ilmanottoaukko, jotta ilma pääsee kiertämään, tai nosta aurinkovisiiri ylös.
10. QSV-1-aurinkovisiiriä ei voi käyttää GT-Air II -kypärän kanssa. Käytä GT-Air II -kypärän kanssa QSV-2-aurinkovisiiriä.
11. Tietyissä varasto-olosuhteissa kosteus voi saada aurinkovisiirin ulkopinnan muuttumaan valkoiseksi. Tässä tapauksessa pyyhi aurinkovisiiri esim. silmälasien puhdistamiseen käytettävällä pehmeällä, kuivalla liinalla, jolloin se palautuu alkuperäiseen tilaan.
12. Älä liimaa tarroja tai teippiä QSV-2-aurinkovisiiriin. Ne saattavat rajoittaa näkökenttääsi.

Observera vid hantering av solvisiret QSV-2

- !** 1. Höj eller sänk solvisiret endast genom att använda reglaget. Höj eller sänk aldrig solvisiret direkt med händerna. Det kan skada solvisirets mekanism för höjning och sänkning.

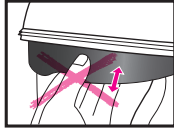

2. Dra inte solvisirets spakar upp utom vid demontering och montering av solvisiren. Solvisiret kan inte öppnas eller stängas helt med spakarna uppe vid användning av en hjälm. Detta kan skymma sikten och vara farligt. Använd alltid hjälmen med solvisirets spakar nere.
3. Flytta inte solvisiret med låsspaken för solvisiret i utdraget läge. Det kan orsaka mekaniskt fel på solvisiret och inkorrekt funktion.
4. Solvisiret QSV-2 är enbart utformat för att ge skuggning och kan inte användas som visir. Kör inte med visiret öppet och med bara solvisiret.
5. Använd inte solvisiret tillsammans med solglasögon, eftersom det blir för mörkt för att ge god sikt!
6. Lyft solvisiret vid körning nattetid, i tunnlar eller andra förhållanden med svagt ljus.

6. Smuts och repor på solvisiret kan inkräkta på sikten under körning, och det kan vara mycket farligt! Om solvisiret QSV-2 blir smutsigt eller repigt, får det inte användas mer. Ta bort solvisiret och rengör eller sätt tillbaka det.
7. Solvisiret QSV-2 bör rengöras med ett mildt, neutralt rengöringsmedel upplöst i vatten. Skölj med rent vatten och torka torrt med en mjuk trasa. **Använd inte följande medel för rengöring: vatten varmare än 40 °C, saltvatten, surt eller alkaliskt rengöringsmedel, tvättbensin, thinner, motorbensin eller andra organiska lösningsmedel, fönsterputsmedel eller andra rengöringsmedel innehållande organiska lösningsmedel.** Om något av dessa rengöringsmedel används, kan solvisirets kemiska sammansättning ändras och säkerheten kan försämrans.
9. Solvisiret QSV-2 är antiimbehandlat, men kan bli igenimmat vid låga temperaturer eller hög fuktighet. Öppna då det nedre luftintaget för att låta luften cirkulera eller lyft solvisiret.
10. QSV-1 solvisiret kan inte användas för GT-Air II. Använd QSV-2 sol visiret för GT-Air II.
11. Under förvaring vid vissa förhållanden, kan fuktigheten göra solvisirets utsida vit. Om det händer tar du en torr, mjuk trasa, t.ex. en putstrasa för glasögon, och torkar av solvisiret för att återställa det.
12. Sätt inte på några klistermärken eller tejp på solvisiret QSV-2. De kan skymma sikten.

PINLOCK® EVO -linssi

Jos käytät PINLOCK® EVO -linssiä, lue sen mukana tuleva käyttöohje.

- !** 1. Vain päiväkäyttöön. PINLOCK® EVO -linssiä ei saa käyttää pimeällä. Jos PINLOCK® EVO -linssiä käytetään kirkkaan kasvosuojuksen kanssa, valonlöpäisyosuude on noin 80 %. Tämä arvo ei vastaa valonlöpäisynormeja Yhdysvalloissa (VESC-8, 85%) tai Euroopassa (ECE R22, 80 %), joten tämä varuste on mainituilla alueilla tarkoitettu "vain päiväkäyttöön".
2. PINLOCK® EVO -linssi on valmistettu materiaalista, joka naarmuuntuu helpommin kuin ulompi kasvosuojus. Sitä tulee käsitellä erittäin varovasti.
3. PINLOCK® EVO -linssi voi joissakin ajoosnoissa heikentää kuljettajan näkyvyyttä.
4. Poista suojakalvo ennen kuin käytät PINLOCK® EVO -linssiä.
5. PINLOCK® EVO -linssi estää erittäin tehokkaasti huurtumista imemällä kosteutta. Jos kypärää kuitenkin käytetään jatkuvasti alailma-aukko suljettuna alhaisessa lämpötilassa ja erittäin kosteissa olosuhteissa, linssiin voi kerääntyä vesihöyryä, joka aiheuttaa raitoja ja huurtumista. Raidat tai huurtuminen voivat rajoittaa kuljettajan näkökenttää ja olla erittäin vaarallisia. Tällöin on syytä avata alempi ilmanottoaukko niin, että ilma pääsee kiertämään kypärän sisällä, jolloin raidat ja huurtuminen häviävät kypärästä.
6. Osta PINLOCK® EVO -linssin tilalle CNS-1-visiirin kanssa käytettäväksi DKS301-huurtumisenestokalvo.

*PINLOCK® on PINLOCK SYSTEMS B.V.:n rekisteröity tavaramerkki.

Huoltotyökalu

Huoltotyökalu on tarkoitettu seuraaviin tilanteisiin.

- Aurinkovisiirin irrottaminen (Katso QSV-2-aurinkovisiirin irrottaminen.)
- Sisäpuhelimien tukiaseman kannen irrottaminen (Katso kohta Huomioitava sisäpuhelimien asentamisen yhteydessä.)
- PINLOCK® EVO-objektiivin säätäminen (Katso piirros.)

Kun säädät PINLOCK® EVO -objektiivia, lue pakkauksessa toimitettavat käyttöohjeet.

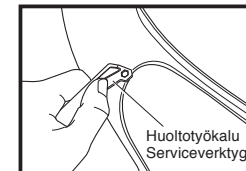

PINLOCK® EVO-lins

Läs manualen som medföljer PINLOCK® EVO-linsen, om du använder en sådan.

- !** 1. Använd endast dagtid. Använd aldrig PINLOCK® EVO-lins på natten. Om PINLOCK® EVO-linsen används med ett klart visir, blir ljustransmissionen ungefär 80%. Detta värde uppfyller inte ljustransmissionsstandarden i USA (VESC-8, 85 %) och Europa (ECE R22, 80 %), så detta tillbehör kan endast användas dagtid i dessa länder.
2. PINLOCK® EVO-linsen är tillverkad av ett material som är mindre reptligt än visiret. Den bör behandlas med stor försiktighet.
3. PINLOCK® EVO-linsen kan skymma förarens sikt i vissa körpositioner.
4. Ta bort skyddsfilmen innan du använder PINLOCK® EVO-linsen.
5. PINLOCK® EVO-linsen förhindrar imbildning mycket effektivt genom att absorbera fukt. Om hjälmen används kontinuerligt med den nedre ventilationsöppningen stängd vid låg temperatur och hög fuktighet, kan dock linsen mättas med vattenånga, vilket förorsakar strimmor och imma. Om strimmor eller imma uppträder, kan det begränsa sikten och vara mycket farligt! Öppna i sådana fall det nedre luftintaget för att låta luften cirkulera inom hjälmen för att ta bort strimmorna och imman från hjälmen.
6. Köp DKS301 för CNS-1 om du vill byta PINLOCK® EVO-linsen.

*PINLOCK® är ett registrerat varumärke som tillhör PINLOCK SYSTEMS B.V.

Serviceverktyg

Serviceverktyget är verktyget som ska användas i följande fall.

- Ta bort solvisiret (Se "Ta bort solvisiret QSV-2".)
- Ta bort skyddet för intertelefonbasen (Se "När du installerar intertelefonen".)
- Justering av PINLOCK® EVO-linsen (Se bilden.)

Läs bruksanvisningen som medföljer PINLOCK® EVO-linsen när linsen ska justeras.

Sisäpuolen osien vaihtaminen

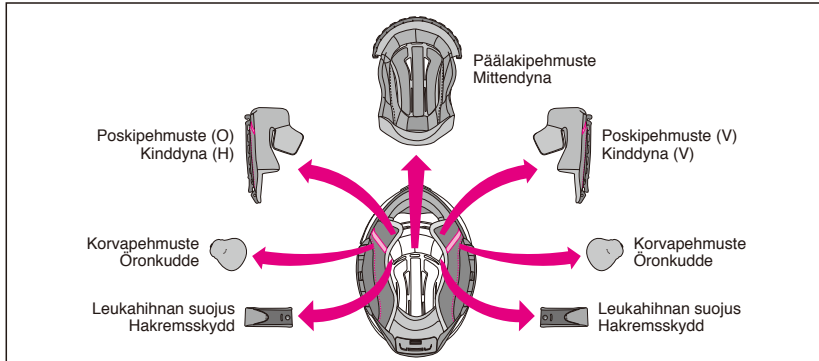

Päälakipehmuste, oikea ja vasen poskipehmuste, oikea ja vasen leukahihnan suojus sekä oikea ja vasen korvapehmuste voidaan irrottaa pesemistä varten. Kypärän istuvuutta voidaan säätää myös lisäpehmusteilla. Katso sisäpuolen osien luetteloa ja piirroksuvaa ja tarkista, onko osia asennettu tai irrotettu. Varmista aina ennen ajoa, että päälakipehmuste, poskipehmusteet ja leukahihnan suojukset on kiinnitetty paikoilleen. Säädä kypärän istuvuutta tilaamalla tarvittaessa asianmukaiset sisäosat seuraavan taulukon avulla.

Byte av inre delar

Mittkudde, höger och vänster kinddynor, höger och vänster hakremsskydd, samt höger och vänster öronkuddar kan tas bort för tvätt. Du kan även justera inpassningen av hjälmen genom att byta till de extra dynorna. Titta på listan och ritningen över inre delar och kontrollera om delar är monterade eller borttagna. Var noga med att alltid fästa mittendynan, kinddynorna och hakremmens skydd innan du åker. Om så krävs, använd följande tabell när du beställer rätt inre delar för att justera inpassningen av hjälmen.

| Kypärän koko / Hjälmstorlek | | XS | S | M | L | XL | XXL |
|-----------------------------|---|------------|-----------|-----------|-----------|------------|------------|
| Päälakipehmuste Mittendyna | Valinnainen (tiukka istuvuus)/Tillval (åtsittande passform) | — | S13 | M13 | L13 | XL13 | XL9 |
| | Normaali / Standard | S13 | S9 | M9 | L9 | XL9 | XL5 |
| | Valinnainen (väljå istuvuus)/Tillval (lös passform) | S9 | S5 | M5 | L5 | XL5 | — |
| Poskipehmuste Kinddyna | Valinnainen (tiukka istuvuus)/Tillval (åtsittande passform) | — | | | 39 | | 35 |
| | Normaali / Standard | 39 | | | 35 | | 31 |
| | Valinnainen (väljå istuvuus)/Tillval (lös passform) | 35 | | | 31 | | — |

- Samoja poskipehmusteita voidaan käyttää kaikenkokoisiin kypäriin. Valitse esimerkiksi M-koon kypärään koon 31 poskipehmuste, jos haluat väljemmän istuvuuden, ja koko 39, jos haluat tiukemman istuvuuden (molemmat ovat valinnaisia osia).
- Päälakipehmusteet vaihtelevat mallin koosta riippuen. Varmista kypärän koko ennen pehmusteen hankintaa.

- Samma kinddynor kan användas med alla hjälmstorlekar. För till exempel en hjälm av storlek M, väljer du kindkudde storlek 31 om du vill ha en lösare passform och storlek 39 för mer åtsittande passform (båda är tillvalstillbehör).
- Mittkuddarna varierar beroende på modellstorlek. Kontrollera storleken på din hjälm innan du genomför ditt köp.

Sisäpuolen osien irrottaminen

1. Poskipehmusteiden irrottaminen

Irrota pehmuste poskipehmusteen pohjasta (piirros 1) avaamalla kolme nepparia ja vetämällä lovi (a) poskipehmusteen kannattimesta (A) (piirros 2). Vedä sitten lovi (b) poskipehmusteen kannattimesta (B) piirroksen 3 mukaisesti. Älä vedä kovaa. **Varmista, että vedät etumaisen loven (a) ulos ensin. Jos vedät ulos taemman loven (b) ennen etumaista lovea (a), levy voi vahingoittua.**

2. Korvapehmusteiden irrottaminen

Irrota levy 4 kiinnittintä poskipehmusteen alustasta piirroksen mukaisesti. Irrota korvapehmuste. Irrota toinen korvapehmuste samalla tavalla.

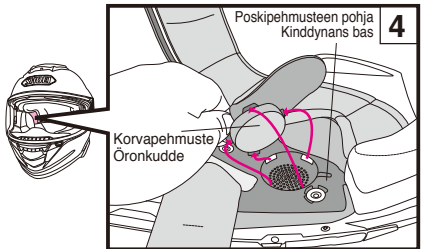
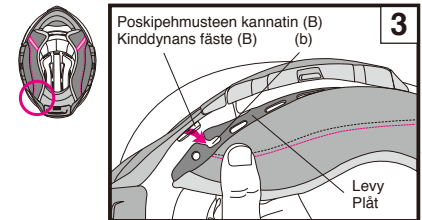
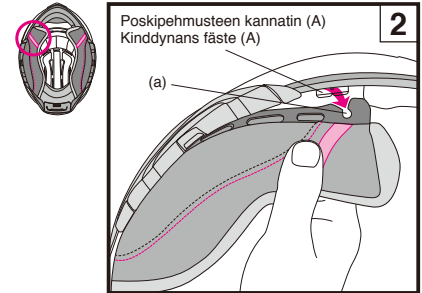
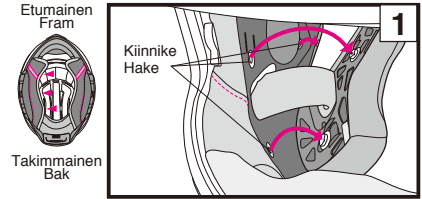

Borttagning av inre delar

1. Ta bort kindkuddarna

Lossa de 3 fästena för att ta bort dynan från kinddynans bas (bild 1) och dra in inskärningen (a) från kinddynans fäste (A) (bild 2). Tryck sedan in inskärningen (b) från kinddynans fäste (B) enligt bild 3. Dra inte alltför hårt. **Var noga med att dra ut den främre inskärningen (a) först. Om du drar ut den bakre inskärningen (b) innan du drar ut inskärning (a), kan fästskenan ta skada.**

2. Ta bort öronkuddarna

Lossa de fyra spännena på fästskenan från kindfästet, enligt bilden. Ta bort öronkudden. Ta bort den andra öronkudden på samma sätt.

Suomalainen

3. Päälakipehmusteen irrottaminen

Irrota päälakipehmuste avaamalla ensin kypärän takaosan kaksi nepparia (piirros 5) ja vedä päälakipehmusteen etuosa keskiosasta piirroksen 6 mukaisesti.

4. Leukahihnan suojusten irrottaminen

Irrota poskipehmuste ja avaa sitten leukahihnan suojuksen neppari. Irrota leukahihnan suojus (piirros 7). Irrota toinen leukahihnan suojus samalla tavalla.

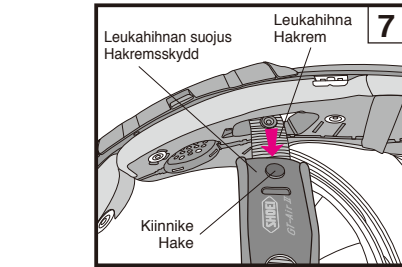
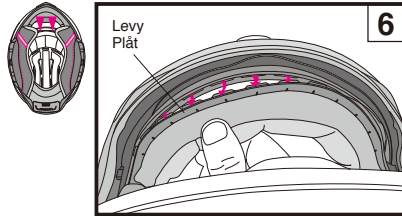
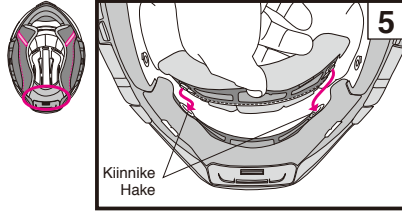

Svenska

3. Ta bort mittkudden

Ta bort mittkudden genom att först lossa de 2 fästena på hjälmens baksida (bild 5), och sedan dra den främre delen av mittkudden från den mittersta delen enligt bild 6.

4. Ta bort hakremskydden

Ta bort kinddynan och lossa sedan fästet till hakremmens skydd. Ta bort skyddet från hakremmen (bild 7). Ta bort det andra hakremskyddet på samma sätt.

Korvapehmusteet

Korvapehmusteet on suunniteltu vähentämään tuulen kohinaa. Katso korvapehmusteiden irrottaminen ja asentaminen osasta Sisäpuolen osien irrottaminen ja asentaminen.

⚠️ Kun korvapehmusteet ovat asennettu, ympäristön ajoneuvojen ääni saattaa vähentyä. Huomioi tämä ajaessasi.

Öronkuddar

Öronkuddarna är utformade för att minska vindbruset. Anvisningar för borttagning och montering av öronkuddarna finns i avsnitten "Borttagning och montering invändiga delar".

⚠️ När öronkuddarna sitter på plats minskar ljudet från fordon i närheten. Var medveten om detta under körning.

Suomalainen

Sisäpuolen osien asentaminen

1. Leukahihnan suojusten asentaminen

Leukahihna voidaan asentaa oikealle ja vasemmalle puolelle. Pujota leukahihna leukahihnan suojuksen läpi ja purista ne toisiinsa, kunnes kuuluu napsahdus.

2. Päälakipehmusteen asentaminen

Säädä etulevyn kylki kannattimeen (piirros 9) ja työnnä levy kiinnikkeen rakoon (piirros 10-12). Napsauta kaksi nepparia paikoilleen päälakipehmusteen takaosaan piirroksen 13 mukaisesti.

3. Korvapehmusteiden asentaminen

Oikea ja vasen korvapehmuste ovat keskenään vaihdettavissa. Aseta korvapehmusteos (A) päälakipehmusteen ja iskuja vaimentavan vuorauksen väliin piirroksen 14 mukaisesti. Työnnä levyn 4 kiinnintä poskipehmusteen alustan loviin. Kiinnitä korvapehmuste paikalleen. Asenna toinen korvapehmuste samalla tavalla.

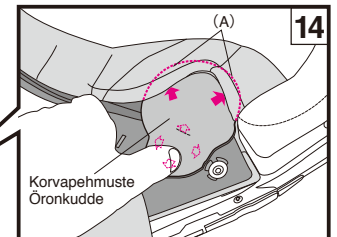
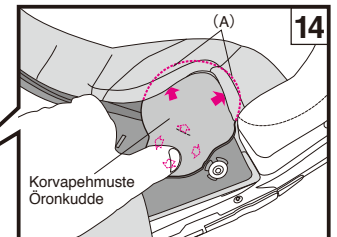
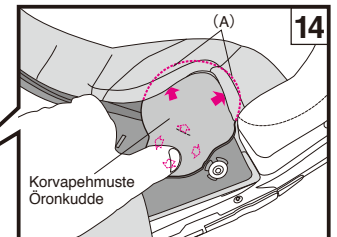
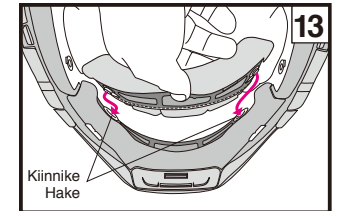
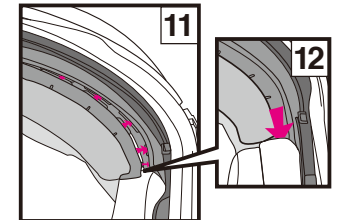
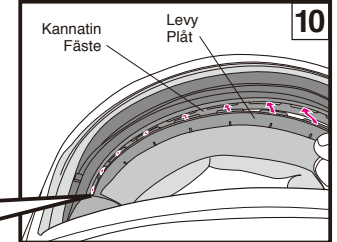
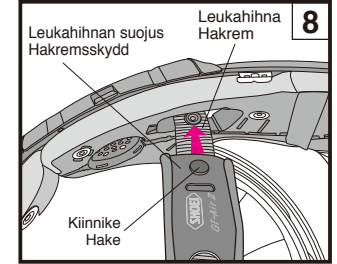

Svenska

Montering av inre delar

1. Montering av hakremsskydden

Hakremsskyddet är utbytbara höger och vänster. För hakremmen genom ett av hakremmens skydd och fäst dem mot varandra tills du hör ett klick.

2. Montering av mittendynan

Justera den främre fästskenan sida mot hållaren (bild 9) och för in skenan i fästets öppning (bild 10-12). Fäst de två fästena på plats bak på mittendynan enligt ritning 13.

3. Montering av öronkuddar

Höger och vänster öronkuddar är utbytbara. Placera öronkuddens del (A) mellan mittkudden och det stötupptagande fodret enligt bild 14. Sätt in de fyra spännena på fästskenan i kindfästets spår. Fäst öronkudden på plats. Montera den andra öronkudden på samma sätt.

4. Poskipehmusteiden asentaminen

Ennen poskipehmusteiden asentamista varmista, että 3 kiinnikettä ovat paikoillaan piirroksen mukaisesti. Ne kiinnittyvät vain ollessaan oikeassa asennossa.

Tunnista oikea ja vasen pehmuste.

Sovita lovi (b) kypärän takaosan poskipehmusteen korvakkeen nuppiin (B) (piirroksen 16 mukaisesti) ja työnnä se kohti kypärän takaosaa. Laita sitten etuosa työntämällä lovi (a) poskipehmusteen kannattimen (A) nuppiin piirroksen 17 mukaisesti. Varmista, että työnnät levyä kohti kypärän takaosaa takaosan asettamisen yhteydessä (piirroskuva 16), sillä muuten lovi (a) ei ehkä asetu nuppiin.

Kun levyt ovat paikoillaan, pujota leukahihna poskipehmusteen ontton osan läpi (piirros 18). Kiinnitä nepparit järjestyksessä 1-2 painamalla niitä tukevasti pehmusteen puolelta, kunnes ne napsahtavat paikoilleen. Työnnä poskipehmusteen kulma (C) poskipehmusteen nuppiin piirustuksen 19 mukaisesti ja kiinnitä neppari 3 painamalla sitä päältä. Asenna toinen poskipehmuste samalla tavalla.

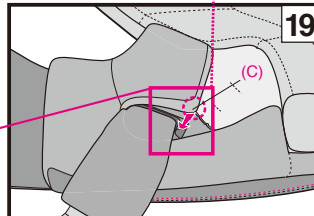
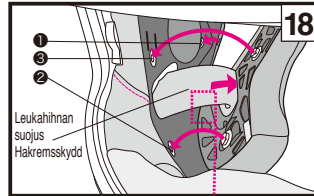
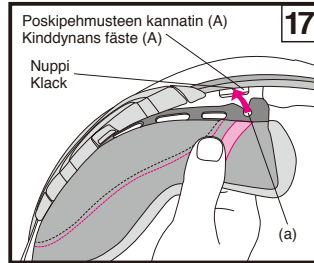
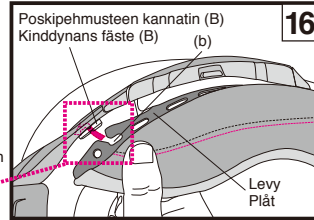
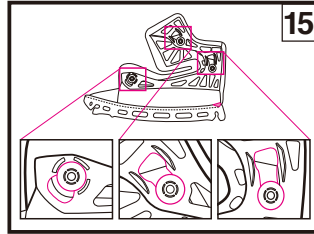
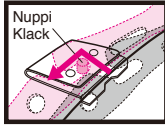

4. Montera kinddynorna

Innan du monterar kinddynorna ska du se till att de tre hakarna är placerade ordentligt enligt bilden. De kan inte hakas fast ordentligt om de inte är korrekt placerade.

Identifiera höger och vänster kudde.

För in skåran (b) i klacken på ett av kinddynornas fästen (B) på hjälmens baksida (bild 16) och skjut den mot hjälmens bakre sida. Gör därefter detsamma på framsidan genom att föra in skåran (a) i klacken på kinddynans fäste (A) enligt bild 17. Var noga med att skjuta fästskenan bakåt i hjälmen när du sätter in den bakre delen (bild 16), annars kanske inte skåran (a) passar på klacken.

Efter att fästskenor har skjutits in, trär du hakremmen genom den ihåliga delen av kinddynan (bild 18). Fäst knäppfästena 1 till 2 i nummerordning genom att trycka bestämt på knäppfästernas huvuden från kuddens sida tills de klickar fast. Lägg in hörnet på kinddyna (C) i klacken på kinddynans bas enligt bild 19, och tryck fast snäppfästet 3 genom att trycka på fästets huvud. Montera den andra kinddynan på samma sätt.

Tärkeä huomautus sisäpuolen osien käsittelystä

1. Kun kiinnität tai irrotat painonappeja, pidä kiinni niiden läheltä ja käsittele niitä varovasti. Kiinnität painonapit kunnolla niin, että ne napsahtavat paikoilleen.
2. Voit puhdistaa sisäosat pesemällä ne käsin tai pesupussissa pesukoneessa. Käsittele niitä varoen pesun aikana. Käytä haaleaa vettä. Purista osia kevyesti kuivalla pyyhkeellä ja kuivaa ne varjossa. Jotta sisäosien muoviosat eivät vahingoittuisi, älä väännä niitä voimakkaasti äläkä taita tai taivuta muoviosia. Ole erityisen varovainen, jos peset ne pesukoneessa. Älä kuivaa sisäpuolen osia kuivausrummussa, hiustenkuivaimella tai muulla mekaanisella kuivaimella, sillä kuumuus voi vahingoittaa materiaalia. Kastele iskuja vaimentava vuoraus (polystyreenivahto-osa) pehmeällä liinalla, joka on kastettu miedon, neutraalin saippuan ja veden liuokseen, ja pyyhi se sitten. Anna iskuja vaimentavan vuorauksen kuivua varjossa. Älä kuivaa iskuja vaimentavaa vuorasta auringonvalossa tai käytä mitään mekaanista kuivainta, sillä iskuja vaimentava vuoraus on erittäin herkkä kuumuudelle. Jos iskuja vaimentava vuoraus altistuu minkäänlaiselle suurelle kuumuudelle, ota yhteys jälleenmyyjäsi tai suoraan SHOEI:hin vuorauksen turvallisuuden arvioimiseksi. Vahingoittumisen välttämiseksi älä käytä seuraavia puhdistusaineita: **kuuma vesi yli 40 °C, suolavesi, happamat tai emäksiset puhdistusaineet, puhdistettu bensiini, tinneri, bensiini tai muut orgaaniset liuotteet, ikkunapesuaine tai orgaanisia liuotteita sisältävät puhdistusaineet.**

Observera vid hantering av invändiga delar

1. När du fäster eller lossar knäppfästena, ska du fatta tag nära fästena och vara försiktig. Tryck på knäppfästena tills de knäpper fast.
2. Du kan rengöra de invändiga delarna för hand genom att tvätta dem eller köra dem i tvättmaskin i ett tvätt nät. Var försiktig med dem när du tvättar dem. Använd ljummet vatten. Krama försiktigt ur delarna med en torr handduk och torka dem i skugga. För att inte skada plastdelarna på de invändiga delarna, ska de inte vridas ur för hårt och plastdelarna ska inte vikas eller böjas. Var särskilt noggrann om du kör dem i tvättmaskin. Torka inte de invändiga delarna i torktumlaren, hårfön eller annan typ av mekanisk torkanordning, eftersom det kan skada materialet. Den stötupptagande inredningen (polystyrenskumdelen) ska torkas med en mjuk trasa doppad i en lösning av mildt neutralt rengöringsmedel och vatten och sedan torkas av. Låt den stötupptagande inredningen få lite tid på sig att torka i skuggan. Torka inte den stötupptagande inredningen i solljus eller i någon annan slags mekanisk torktumlare, eftersom den stötupptagande inredningen är extremt känslig för värme. Kontakta återförsäljaren eller SHOEI direkt för en säkerhetsbedömning, om den stötupptagande inredningen exponeras för stark värme av något slag. **Använd inte följande medel för rengöring eftersom det kan skada hjälmen: vatten varmare än 40 °C, saltvatten, surt eller alkaliskt rengöringsmedel, tvättbensin, tinneri, bensiini tai muut orgaaniset liuotteet, fönsterputsmedel eller andra rengöringsmedel innehållande organiska lösningsmedel.**

Suomalainen

Huomioitava sisäpuhelimen asentamisen yhteydessä

Asennettaessa sisäpuhelin irrota sisäpuhelimen tukiaseman kannet. Aseta paristo kypärän takana alhaalla olevaan paristolokeroon.

Katso sisäpuhelimen asennus- ja irrotusohjeet käytettävän sisäpuhelimen käyttöohjeesta.

Sisäpuhelimen tukiaseman kannen irrottaminen

Työnnä huoltotyökalu sisäpuhelimen tukiaseman pohjan ja kannen väliseen rakoon työntämällä kielekettä ja työntämällä kantta alaspäin nuolen A suuntaan piirroksen 1 mukaisesti. Kannen työntäminen suoraan alas voi vahingoittaa tukiasemaa.

Sisäpuhelimen tukiaseman kannen asentaminen

Kohdista suojuksen yläpuoli tukiaseman pohjan perusviivan mukaan (piirros 2).

Työnnä kansi ylös tukiaseman päälle nuolen suuntaisesti.

Etumainen
Fram



Takimmainen
Bak

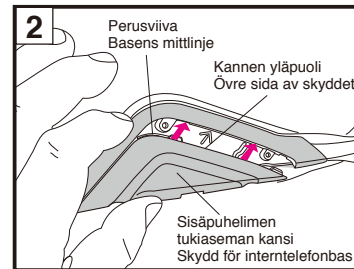
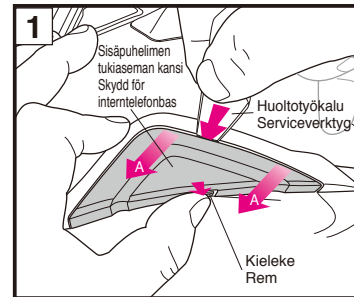

Svenska

När du installerar intertelefonen

Ta bort skydden för intertelefonbasen innan intertelefonen installeras. Placera batteriet i batterifacket, nedtill på hjälmens baksida.

För installation och avlägsnande av intertelefonen, se bruksanvisningen för den intertelefon du använder.

Ta bort skyddet för intertelefonbasen

Sätt in serviceverktyget i springan mellan intertelefonens bas och skyddet genom att trycka på fästet och skjuta ner i riktning av pil A enligt bild 1. Om du skjuter skyddet direkt ned kan det skada basen.

Installera skyddet för intertelefonbasen

Rikta in den övre delen av skyddet över mittlinjen på intertelefonbasen (bild 2).

Skjut skyddet uppåt mot basen i pilens riktning.

Suomalainen

Paristolokeron kannen irrottaminen

Nosta paristolokeron kansi työntämällä kielekettä piirroksen 4 nuolen suuntaan. Kannen irrottamisen jälkeen poista pehmustemateriaali lokerosta.

Paristolokeron kannen asentaminen

Työnnä paristolokeron kannen kiinnikkeet (3 kohtaa) paristoloketolon (piirros 5) kiinteisiin reikiin, kunnes ne napsahtavat paikoilleen (piirros 6).

VAROITUS

- Sisäpuhelinta käytettäessä lähellä olevien ajoneuvojen ääni saattaa heikentyä sisäpuhelimen ja sen liitännälaitteiden äänenvoimakkuusasetusten mukaan. Suojaa kuuloa säätämällä äänenvoimakkuutta vastaavasti.
- Jos kypärään ei ole asennettu sisäpuhelinta, varmista, että sisäpuhelimen tukiaseman kannet ja paristolokeron kansi ovat paikoillaan.
- Käytä ainoastaan SHOEI:n suosittelemaa GT-Air II :lle suunniteltua sisäpuhelinta. Lisätietoja SHOEI:n suosittelemista puhelimista löydät SHOEI:n virallisilta verkkosivuilta (<https://www.shoei.com/>).
- Katso sisäpuhelimen käsittelyohjeet käytettävän sisäpuhelimen käyttöohjeesta.

Svenska

Ta bort batterifackets lock

Lift upp batterifackets lock genom att trycka på fliken i pilens riktning enligt bild 4. Ta bort dämpningsmaterialet från utrymmet efter att locket har tagits bort.

Montera batterifackets lock

Sätt i hakarna (3 punkter) på batterifackets lock i batterihusets hål (bild 5) tills de klickar på plats (bild 6).

VARNING

- Vid användning av intertelefonen kan ljudet från närliggande fordon försämrans beroende på volyminställningarna för intertelefonen och dess anslutande enheter. Se till att justera volymen i enlighet med detta så att din hörsel inte påverkas.
- När en intertelefon inte är monterad i hjälmen, se då till att använda hjälmen med skydden för intertelefonbasen och batterifackets lock på plats.
- Använd endast en intertelefon som rekommenderas av SHOEI och som uteslutande har utformats för GT-Air II. Du hittar mer information om intertelefoner rekommenderade av SHOEI på SHOEI:s officiella webbplats (<https://www.shoei.com/>).
- Se intertelefonens bruksanvisning för mer information om intertelefonens användning.

Etumainen
Fram



Takimmainen
Bak

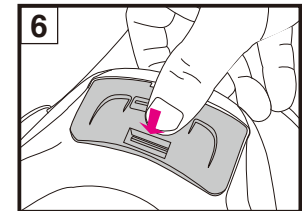
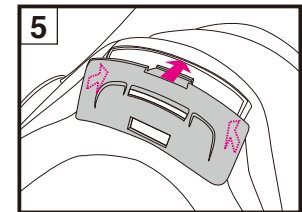
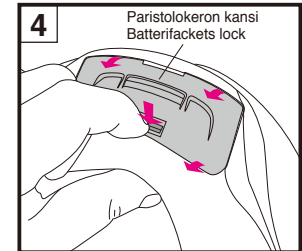

Suomalainen

E.Q.R.S. (Emergency Quick Release System -pikavapautusjärjestelmä)

E.Q.R.S. (Emergency Quick Release System -pikavapautusjärjestelmä) on pelastushenkilöstölle tarkoitettu mekanismi, jolla poskipehmusteet voidaan irrottaa.

Irrota poskipehmusteet hätätilanteessa leikkaamalla tai avaamalla ensin leukahihna. Tartu kypärään tukevasti niin, ettei kuljettajan pää liiki, ja ota samalla kiinni hätäliuskasta (piirros 1) ja vedä sitä piirroksen 2 merkittyyn suuntaan. (Leukatiivistettä käytettäessä se on irrotettava ennen hätäliuskasta vetämistä.)

Hätäliuskasta vetäminen avaa nepparit, jolloin poskipehmusteen voi vetää ulos kypärän pohjan kautta kypärän ollessa yhä kuljettajan päässä. Irrota toinen puoli toistamalla sama toimenpide. Tartu kypärään tukevasti ja keskity täysin siihen, ettet liikutta kuljettajan päätä irrottaessasi poskipehmusteita.

Svenska

E.Q.R.S. (Snabbutlösningssystem för nödsituationer)

E.Q.R.S. (Snabbutlösningssystem för nödsituationer) är en mekanism för akutpersonal att kunna ta bort kindens kuddar.

För att ta bort en kinddyna i en nödsituation, klipp eller ta av en hakrem först. Medan hjälmen hålls fast så att förarens huvud inte rör sig, ta tag i nödsremsen (bild 1) och dra ut den i den riktning som visas i bild 2. (Om hakfläppen är monterad, måste den demonteras innan användning av nödsremsen.)

Att dra i nödsremsen gör att spännet släpper och tillåter en kindkudde att dras ut genom hjälmens botten medan den fortfarande är på förarens huvud. Gör likadant för att ta bort andra sidan.

Var noga med att hålla i hjälmen ordentligt och var uppmärksam så att du inte flyttar förarens huvud medan du tar bort kinddynorna.

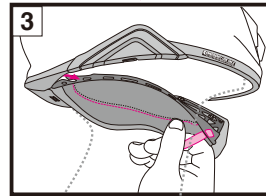
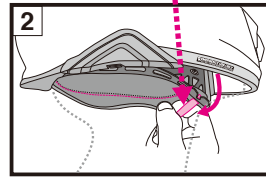
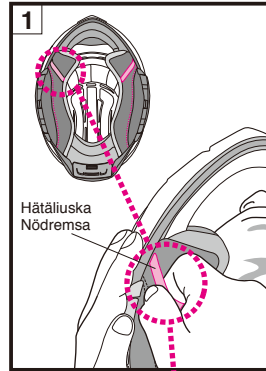

1. Varmista, että kypärä on tukevasti kädessä, kun vedät poskipehmusteen ulos.
2. Käytä ainoastaan alkuperäisiä SHOEI-poskipehmusteita. Älä käytä muiden valmistajien osia.

1. Se till att hålla hjälmen ordentligt med din hand när du drar ut kinddynorna.
2. Använd endast äkta SHOEI-kinddynor och använd aldrig icke-SHOEI delar.

VAROITUS

1. Hätäliuskasta ei saa vetää ajon aikana.
2. Älä käytä hätäirrotusjärjestelmää, kun irrotat poskipehmusteet huoltoon varten.

VARNING

1. Dra aldrig i nödsremsan under körning.
2. Använd inte snabbutlösningssystem för nödsituationer när du tar bort en kinddyna för underhåll.

EMERGENCY USE ONLY
PULL RED TAB AND REMOVE CHEEK PAD

Näitä tarroja ei saa irrottaa kypärästä.
Dra aldrig bort dessa klistermärken från en hjälm.

Suomalainen

VAROITUS

1. Tarkista ennen käyttöä, että kasvosuojuksen kiinnikkeet ja hammastus kytkeytyvät toisiinsa kunnolla.
2. Varmista kypärän käytön yhteydessä, että päälakepehmuste, poskipehmusteet ja leukahihnan suojukset ovat paikoillaan.
3. Kypärän ja kasvosuojuksen puhdistamisen ja huoltamisen yhteydessä ei saa käyttää seuraavia puhdistusaineita: kuuma vesi yli 40 °C, suolavesi, happamat tai emäksiset puhdistusaineet, puhdistettu bensiini, tinneri, bensiini tai muut orgaaniset liuotteet, ikkunanpesuaine tai orgaanisia liuotteita sisältävät puhdistusaineet. Jos näitä puhdistusaineita käytetään, kypärän kemiallinen luonne voi muuttua ja turvallisuus vaarantua.
4. Jos kypärään tarttuu hyönteisiä ajon aikana eikä niitä poisteta, kypärän pinta voi syöpyä. Ne on poistettava viipymättä.
5. Käytä aina aitoja SHOEI-osia, kun vaihdat visiirin, aurinkovisiirin tai sisäosia.

Svenska

VARNING

1. Kontrollera före användning att visirets hakar och kuggskenor är ordentligt fastsatta.
2. Var noga med att alltid använda hjälmen med mittkudden, kindkuddarna och hakremsskyddet.
3. När du rengör och vårdar hjälmen och visiret, använd inte något av följande rengöringsmaterial: varmt vatten på över 40 °C; saltvatten; sura eller basiska diskmedel, bensin, thinner, bensin eller andra organiska lösningsmedel; glasrengöringsmedel eller rengöringsmedel som innehåller organiska lösningsmedel. Om något av dessa rengöringsmedel används kan hjälmens kemiska natur ändras och säkerheten kan föringas.
4. Om insekter fastnar på hjälmen under åkning och lämnas kvar kan hjälmens yta korrodera. De bör tas bort så snart som möjligt.
5. Var noga med att använda originaldelar från SHOEI när visiret, solvisiret eller invändiga delar byts ut.

Suomalainen

Osaluettelo

Nämä lisävarusteosat ovat saatavilla korjaamista tai vaihtoa varten.

Lue ohjeet osien vaihtamiseen ohjekirjasta, joka toimitetaan osien mukana.

- CNS-1-kasvosuojus
- CNS-1-kasvosuojuksen/visiirin pohjalevyt2 (oikea ja vasen)
- Q.R.S.A.-ruuvit
- CNS-1-kasvosuojuksen/visiirin pohjalevy2 ja ruuvisarja
- QSV-2-aurinkovisiiri
- PINLOCK® EVO -linssi (DKS301-huurtumisenestokalvo)
- Ylempi ilmanottoaukko
- Yläosan ilmanpoistoaukko (oikea ja vasen)
- Leukatiiviste
- Hengitysohjain
- Pääalakipehmuste
- Poskipehmusteet (oikea ja vasen)
- Leukahinnan suojukset (oikea ja vasen)
- Korvapehmusteet (oikea ja vasen)

Svenska

Lista över delar

Dessa tillvaldsdelar finns att beställa för reparation eller utbyte.

För att byta ut delarna, läs den bruksanvisning som levereras tillsammans med delarna.

- CNS-1-visir
- CNS-1 visir baplattor2 (höger och vänster)
- Q.R.S.A.-skruvar
- CNS-1 visir basplatta2 & skruvset
- QSV-2 Solvisir
- PINLOCK® EVO-lins (DKS301)
- Övre luftintag
- Övre luftutlopp (höger och vänster)
- Hakflärp
- Andningskydd
- Mittendyna
- Kinddynor (höger och vänster)
- Hakremsskydd (höger och vänster)
- Örondynor (höger och vänster)