

C-Bow Taschenhalter / Soft bag holder

YAMAHA XSR 700

Artikel Nr.: / Item-no.:
6304550 00 01 schwarz/black



DE MONTAGEANLEITUNG
GB MOUNTING INSTRUCTIONS



Kombinierbar mit Easyrack 6614550 01 05
Kombinierbar mit Alurack 6524550 01 05
Kombinierbar mit Minirack 6614550 01 05

Combinable with Easyrack 6614550 01 05
Combinable with Alurack 6524550 01 05
Combinable with Minirack 6614550 01 05



DE WICHTIG
GB IMPORTANT

Die Voraussetzung für die Montage ist natürlich eine gewisse technische Erfahrung. Wenn Sie sich nicht sicher sind, wie man eine bestimmte Arbeit ausführt, sollten Sie diese Ihrer Fachwerkstatt überlassen. Ziehen sie alle zugänglichen Schrauben zuerst nur locker an. Nachdem alles montiert ist, werden die Schrauben dann auf das entsprechende Anzugsmoment festgezogen. Dadurch wird sichergestellt, dass das Produkt spannungsfrei angebaut ist. Anzugsmomente beachten! Nach der Montage alle Verschraubungen auf festen Sitz kontrollieren!

Of course, the assembly requires a certain technical experience. If you are not sure how to execute a determined action, you should ask your local distributor to do it. First, tighten all screws only loosely. After mounting all parts, the screws should be tightened to the torque specified. This guarantees, that the product is mounted without tension. Observe the tightening torques of the manufacturer! Control all screw connections after the assembling for tightness!







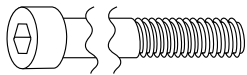
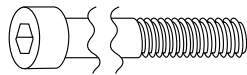
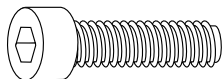

C-Bow Taschenhalter / Soft bag holder

YAMAHA XSR 700

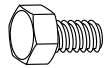
Artikel Nr.: / Item-no.:
6304550 00 01 schwarz/black

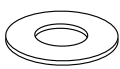

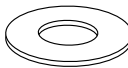
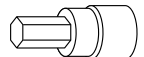
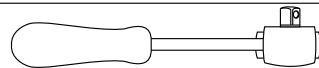
DE INHALT
GB CONTENTS

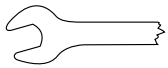
2x	70007063	C-Bow schwarz - C-Bow black			
1x	70009190	Halter links - holder left			
1x	70009191	Halter rechts - holder right			
1x	70009185	Haltebügel oben - holder top			
1	70009192	Schraubensatz/Screw kit:			
	2x	Inbusschraube M6x70 allen screw M6x70		2x	Inbusschraube M6x60 allen screw M6x60
	2x	Inbusschraube M8x40 allen screw M8x40		12x	U-Scheibe ø6,4 washer ø6,4
	8x	Sechskantschraube M6x18 hexagon bolt M6x18		2x	U-Scheibe ø8,4 washer ø8,4
	2x	Aludistanz Ø12xØ7x15mm alu spacer Ø12xØ7x15mm		2x	Karoseriescheibe ø6,4xø20 body washer ø6,4xø20
	4x	selbstsichernde Mutter M6 self lock nut M6		2x	Karoseriescheibe ø6,4xø25 body washer ø6,4xø25
DE BENÖTIGTE WERKZEUGE					
GB TOOLS REQUIRED					
	Inbusschlüssel 6 - Allen key 6			Ratsche	
	Inbusschlüssel 5 - Allen key 5		Ratchet		
	Gabel-Ringschlüssel 10 - Wrench 10				

DE VORBEREITUNG
GB PREPARING

Sitzbank abnehmen. Die 4 markierten Originalschrauben entfernen - diese entfallen.

Disassemble seat. Dismantle the 4 marked original screws. Screws are obsolete.

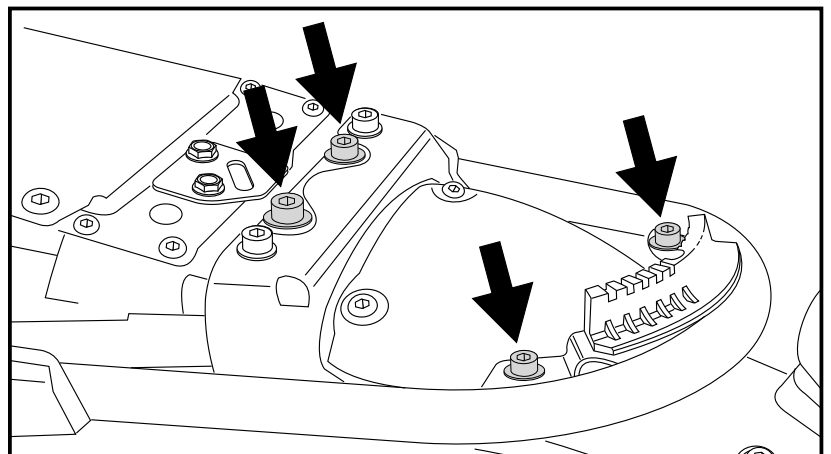

C-Bow Taschenhalter / Soft bag holder

YAMAHA XSR 700

Artikel Nr.: / Item-no.:
6304550 00 01 schwarz/black



DE MONTAGEANLEITUNG
GB MOUNTING INSTRUCTIONS

Montage Haltebügel oben:

Die Aludistanzen $\varnothing 12 \times \varnothing 7 \times 15$ links und rechts von unten in die nun freien Gummipuffer stecken. Den Haltebügel unter dem Heck positionieren. Die Inbusschrauben M6x60 mit den Karosseriescheiben $\varnothing 6,4 \times \varnothing 25$ von oben durch Rahmen und Halter stecken. Von unten mit den U-Scheiben $\varnothing 6,4$ sowie den selbstsichernden Muttern M6 verschrauben.

Fastening holder top:

Add aluminum spacers $\varnothing 12 \times \varnothing 7 \times 15$ mm left and right in the fender rubber inserts from underneath. Position the holder under the fender. Insert the allen screws M6x60 from above through frame and holder. From below secure with self-lock nuts M6 and washers $\varnothing 6,4$.

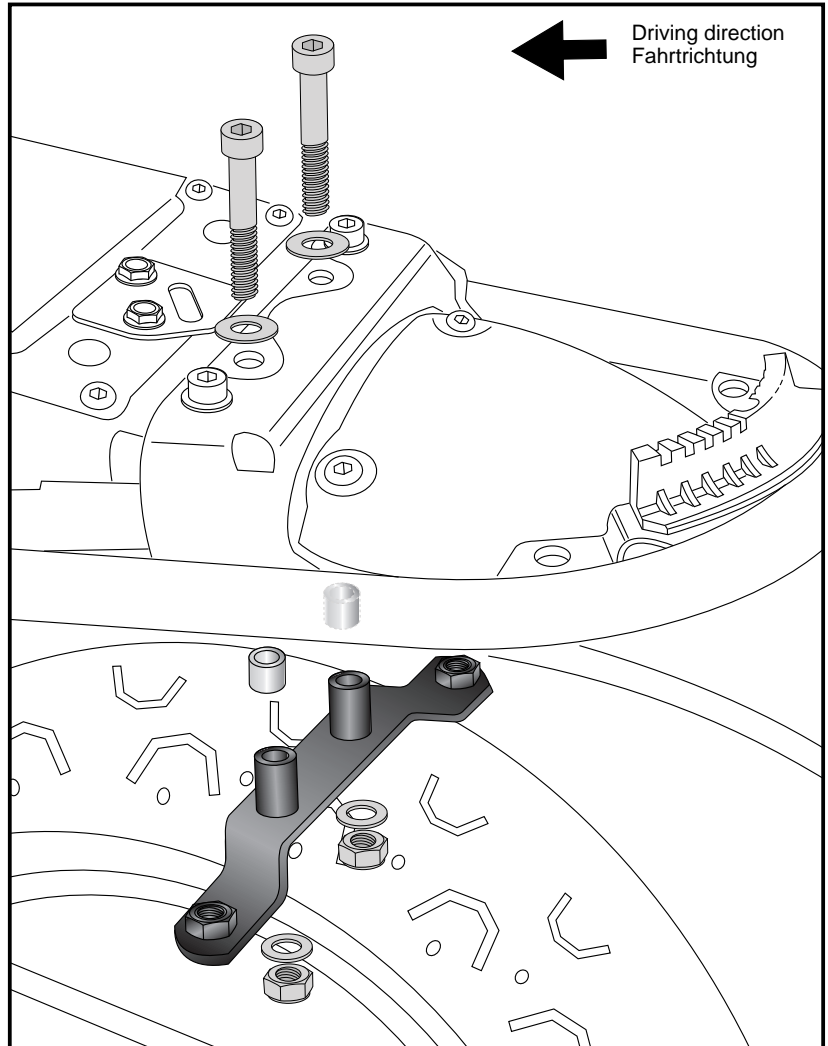
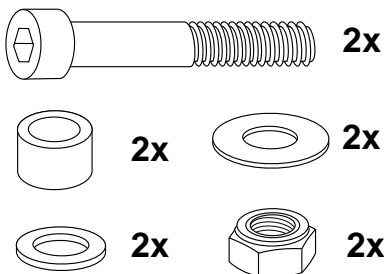

Montage C-Bow Halter vorne links/rechts:
Unter den Halteadapterlaschen mit den Inbusschrauben M8x40 und U-Scheiben $\varnothing 8,4$ in den Schweißmuttern verschrauben.

Fastening of the C-Bow holder front left/right:

Under the flaps of the top holder with allen screws M8x40 and washers $\varnothing 8,4$ in the welded nuts.

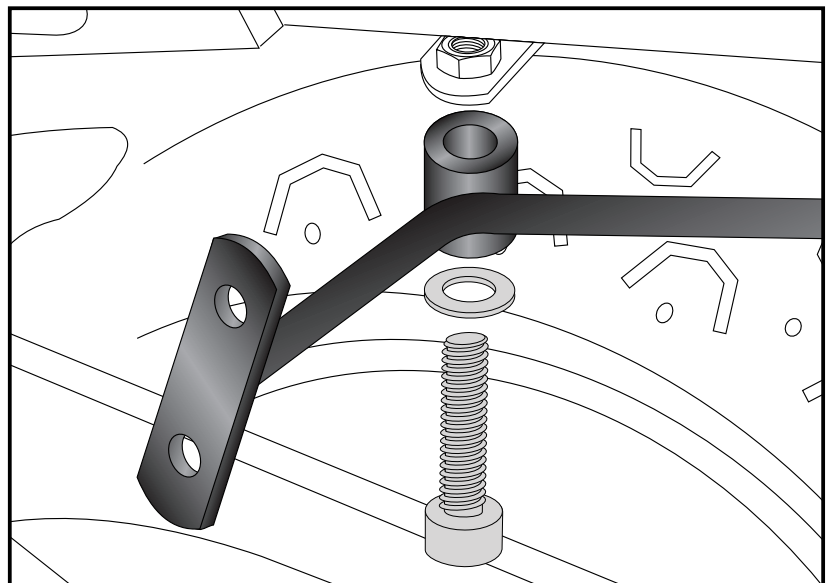
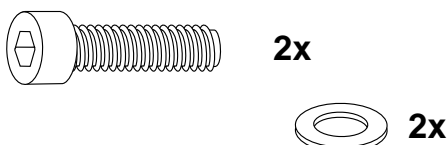

C-Bow Taschenhalter / Soft bag holder

YAMAHA XSR 700

Artikel Nr.: / Item-no.:
6304550 00 01 schwarz/black



DE MONTAGEANLEITUNG
GB MOUNTING INSTRUCTIONS

Montage C-Bow Halter hinten links/rechts:

Von oben mit den Inbusschrauben M6x70 sowie den Karosseriescheiben $\varnothing 6,4 \times \varnothing 20$ fixieren und von unten mit den U-Scheiben $\varnothing 6,4$ sowie den selbstsichernden Muttern M6 verschrauben.

Fastening of the C-Bow holder front left/right:

Use the allen screws M6x70 with body washers $\varnothing 6,4 \times \varnothing 20$ from above.
From below, use washers $\varnothing 6,4$ and self lock nuts M6.

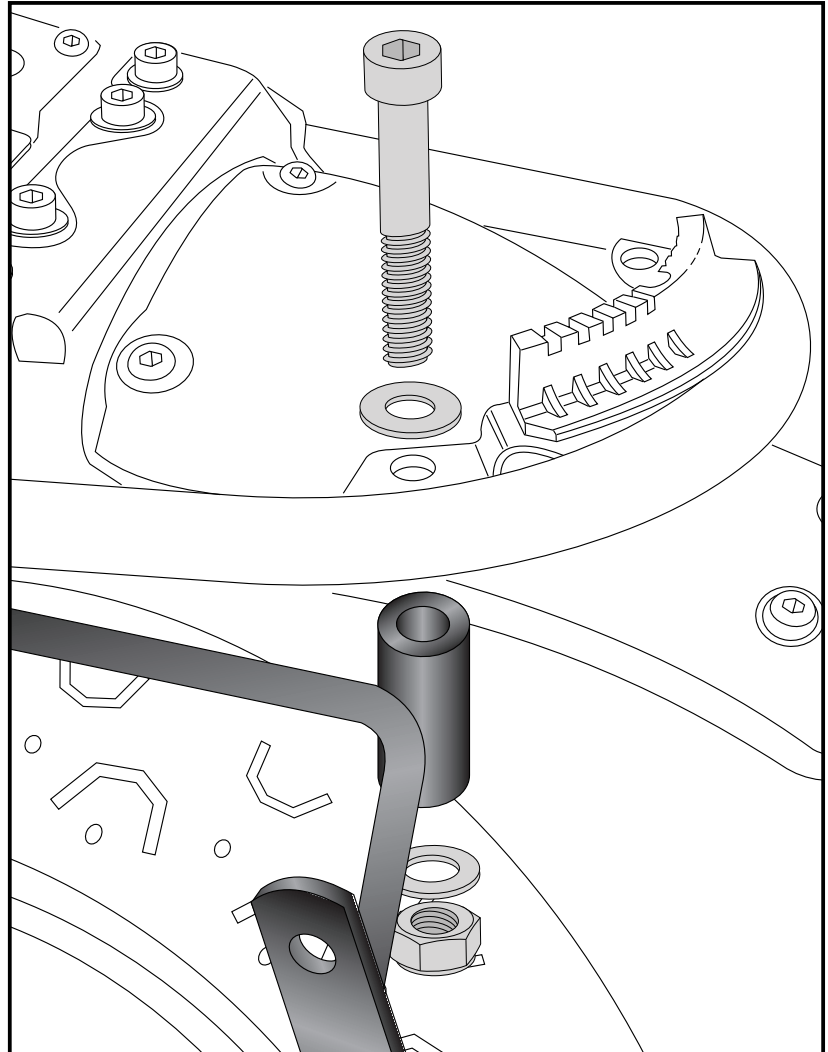
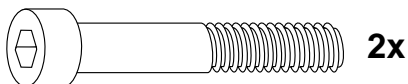

C-Bow Taschenhalter / Soft bag holder

YAMAHA XSR 700

Artikel Nr.: / Item-no.:
6304550 00 01 schwarz/black



DE MONTAGEANLEITUNG
GB MOUNTING INSTRUCTIONS

Montage der C-Bow links + rechts:
An den C-Bow Haltern.
Dazu die Sechskantschrauben M6x18
und die U-Scheiben Ø6,4 verwenden.

Fastening of the C-Bow:
at the C-Bow holders with hexagon bolts
M6 x 18 and washers ø6,4.

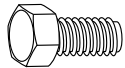

8x



8x

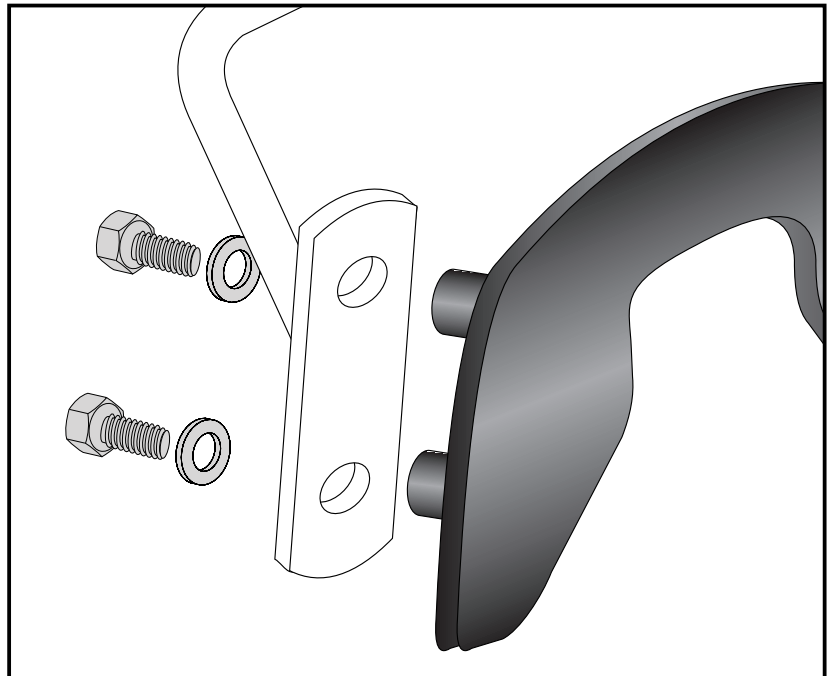

GB ACHTUNG
DE CAUTION

Bei Verwendung der Seitentaschen Rugged ist das Montieren der universellen C- Bow Verlegung (optional erhältlich - Art.-Nr.710630) notwendig.

Nach der Montage alle Verschraubungen auf festen Sitz kontrollieren!

Abgebaute Teile wieder montieren.

Bitte beachten Sie unsere beigefügten Serviceinformationen.

When using the Rugged leather bags, the universal C- Bow relocation (optional - item-no.710630) is necessary.

Control all screw connections after assembling for tightness!

Reassemble the dismantled parts. Please notice our enclosed service information.

Als weiteres Zubehör lieferbar:/ Also available:

6524550 01 05	Alurack
6614550 01 05	Easyrack
6604550 01 05	Minirack
5014550 00 05	Motorschutzbügel / Engine guard
42144550 00 01	Armaturenverlegung / speedometer lifter
42154550 00 01	Soziusfußrastenverlegung / Passengers footrest lowering
7004550 00 01	Lampengitter / Headlight grilles
5064550 00 05	Tankring

Weiteres Zubehör auf unsere Homepage. More accessories: see our homepage.



Hepco & Becker GmbH
An der Steinmauer 6
D-66955 Pirmasens
Germany

Tel.: +49 (0)6331 - 1453 - 100
Fax: +49 (0)6331 - 1453 - 120
eMail: vertrieb@hepco-becker.de
www.hepco-becker.de