



**EXO-1400 AIR**

**SCORPION**  
**EXO**



**SCORPION SPORTS EUROPE**

5 rue Gutenberg  
67720 Hoerdt, France  
scorpionsports.eu  
info@scorpionsports.eu

Printed in China

**EXO-1400 AIR**  
**TECHMANUAL**

**TECHMANUAL**

# EXO-1400 AIR

PERFORMANCE FEATURES

## 1 TCT® Composite or Carbon Composite Shell

Developed exclusively by Scorpion, the TCT® (Thermodynamic Composite Technology) shell is a proprietary blend of fiberglass, organic poly-resin fibers to create a light and durable shell matrix. Carbon composite shell is also available for ultra light weight and more durability.

## 2 AirFit® Liner Inflation System

Inflatable cheek pad bladders for a personalized fit.

## 3 SpeedView® Retractable SunVisor

Retractable interchangeable internal sun visor. Choose the up or down position with the flip of the switch. Features our exclusive EverClear® anti-fog coating on all surfaces.

## 4 KwikWick® III Liner Fabric

The removable and washable liner features a soft and supple hypo-allergenic, anti-bacterial material with advanced moisture wicking properties.

## 5 Pinlock® Ready FaceShield

The shield is with Anti-Scratch hardened coating, and is ready for Pinlock max vision system, the world's best fog free resistant system.

## 6 Ellip-Tec® II Ratchet System

Easy, Secure, tool-less faceshield changes in seconds. Pulls the shield back against the eyeport gasket during closing to ensure a proper seal.

## 7 Top Super Vent

Specially engineered intake and exhaust ports for optimum airflow to maximize cool air in and accelerate warm air out.

## 8 Speaker Pockets

Speaker ducts designed into the EPS allow compatibility with communication unit speakers up to 40mm.

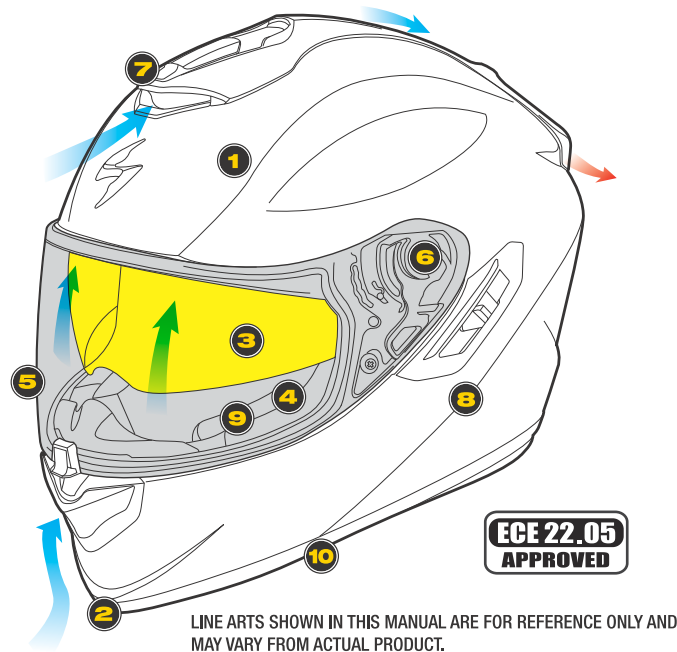

LINE ARTS SHOWN IN THIS MANUAL ARE FOR REFERENCE ONLY AND MAY VARY FROM ACTUAL PRODUCT.

## 9 3D Contoured Cheekpads

Plush removable and washable 3D contoured cheekpads for ultimate fit and comfort lined with our KwikWick III® Fabric.

## 10 Emergency Release System

Tabs located under the neck roll allow easy removal of the cheek pads by emergency medical personnel thus allowing easier removal of the helmet.

## Introduction

Congratulations for acquiring a premium ScorpionEXO® helmet. This helmet embodies the latest, state-of-the-art design, engineering and technology available in the market today and is an excellent investment for your comfort and protection.

Please remember that no helmet can protect you against all possible or foreseeable impacts even when built with the latest and best materials and technology.

The following information will help you to enjoy and properly care for your helmet.

## Function

A helmet's main function is to protect your head from impact in case of an accident. To accomplish this, a helmets surrounds your head with a matrix of materials designed to absorb and cushion impact energy in some accidents. A helmet is also designed to provide you with comfort while riding at speed and in various weather conditions. Yet, there is a trade-off: A helmet decreases hearing sensitivity, peripheral vision and physical movement to a certain extent while providing protection and comfort.

## Fit

It is important for maximum safety that your ScorpionEXO® helmet fit snugly and comfortably on your head with the retention strap (chinstrap) properly and snugly fastened. With the chinstrap firmly fastened, grab the back of the helmet with both hands and try to roll the helmet forward. If you can roll the helmet over the eyes, it is too loose and you should try another size of helmet.

## Faceshields

The faceshield on your ScorpionEXO® helmet provides protection from weather, small flying objects and wind. Tinted shields are available to protect your eyes from excessive sunlight. The ScorpionEXO® SpeedView® internal sunvisor system allows you to instantly tint the sunlight.

NEVER USE A DARK OR TINTED FACESHIELD OR SPEEDVIEW VISOR IN DARK OR POOR VISIBILITY RIDING CONDITIONS. This is not only unsafe, but also illegal in most countries.

NEVER WEAR A FACESHIELD THAT HAS BECOME SCRATCHED OR WORN OUT, OR RIDE WITH A FACESHIELD THAT IS FOGGED BY CONDENSATION. SCORPIONEXO® FACESHIELDS (CLEAR AND SMOKE ONLY) COME WITH A SCRATCH-RESISTANT COATING. The faceshields and sun visors are coated, which also loses their capacity in about 2 years. For this reason, we recommend that you change your visor at least every two years with a new one.

## Ventilation Systems

Ventilation systems are designed and engineered to maximize your comfort in a wide range of temperatures. Familiarize yourself with the vents on your street helmet. Some vents have detents allowing partial opening and closing, thereby controlling intake and exhaust airflow. Your helmet ventilation systems should be kept clear of any obstructions including dirt, insects or other items which could interfere with proper flow of air. The ventilation systems play an important role, especially during physical exertion or hot-weather riding. Ventilation helps decrease the possibility of fogging on the faceshield.

## SpeedView® Internal Sun Visor

EVERCLEAR  
SPEEDVIEW  
SUNVISOR 

### USING THE SUN VISOR

NOTE: THE RETRACTABLE INTERNAL SUNVISOR CAN BE LOWERED AND RETRACTED, REGARDLESS OF WHETHER OR NOT THE FACESHIELD IS UP OR DOWN.

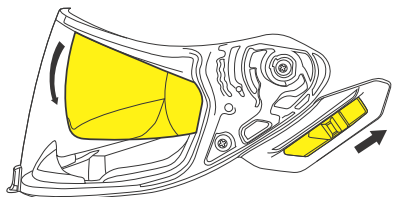

To lower the sunvisor, simply slide the SpeedView® Sunvisor Retraction-lever towards the back of the helmet.

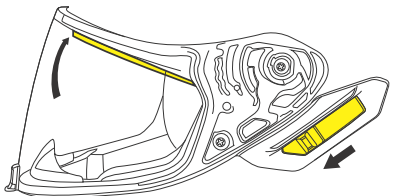

To raise the sunvisor, just slide the SpeedView® Sunvisor Retraction-lever towards the front of the helmet.

### WARNING

DO NOT attempt to adjust while riding.

### REMOVING / INSTALLING THE SUN VISOR

NOTE: FIRST, OPEN OUTER SHIELD TO THE HIGHEST POSITION. THEN LOWER THE SUNVISOR TO LOWEST POSSIBLE POSITION.

FOR EASIER SUNVISOR REMOVAL: FIRST, REMOVE THE OUTER FACESHIELD.

To remove the sunvisor, firmly hold the sunvisor with your hand and gently pull one side out away from the helmet to release. Repeat to release the opposite side.

Reverse process for installation.

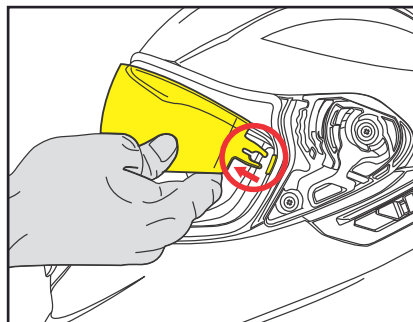

## KwikWick® III Liner Removal

### CHEEK PADS REMOVAL

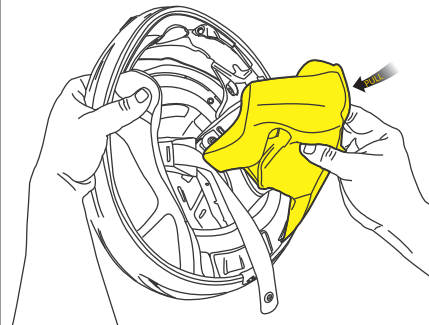

Occasionally the cheek pads may require removal for washing or replacement.

1. Remove the Aero Skirt.
2. Slide your thumb behind the cheek pad at the area closest to the AirFit inflation pump.
3. Gently tug the cheek pad away from the helmet interior wall. There are three plastic snaps that require unsnapping. At the same time slide the plastic trim out of the helmet channel.

Repeat this process for both cheek pads.

Reverse this process for installation.

### CROWN LINER REMOVAL

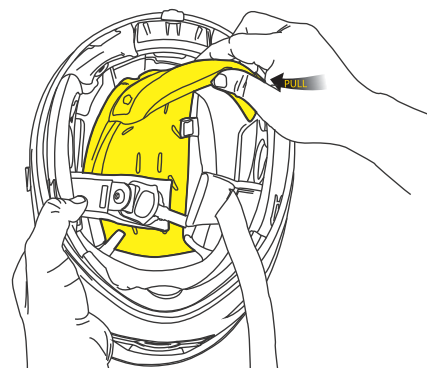

Occasionally the crown liner may require removal for washing, replacement or to change sizes.

1. Remove the cheek pads.
2. At the back of the helmet pull the crown liner away from the shell unsnapping the two snaps.
3. Pull the crown liner out of the helmet while gently detaching it from the forehead channel.

Reverse this process for installation.

### AERO SKIRT REMOVAL

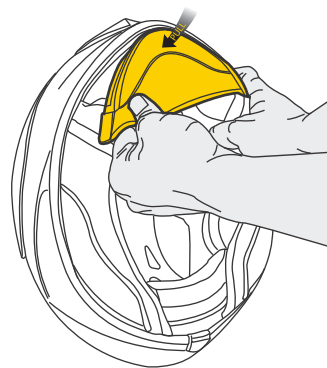

The pliable Aero Skirt was designed to reduce wind from entering behind the face shield area, specifically to keep your face warmer in cold weather.

You do however have the option to remove the Aero Skirt for cleaning or for warmer riding conditions.

**TO REMOVE**  
Simply tug on the Aero Skirt and it slides out of the rubber trim channel.

Reverse this process to re-install.

## AirFit® Inflatable Liner

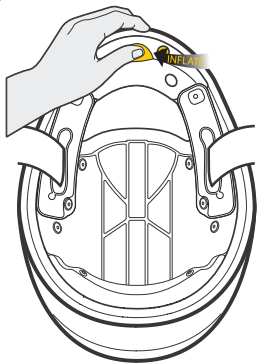

### INFLATION

While wearing the helmet press the large ball until you reach the desired fitment.

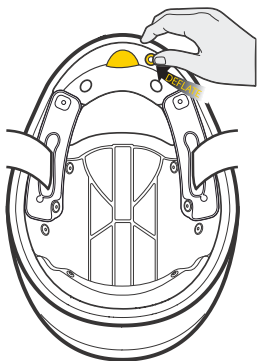

### DEFLATION

Press the small button to release the air. DO NOT remove the helmet without first deflating the liner.

### ⚠ WARNING

DO NOT attempt to adjust while riding.  
DO NOT modify, puncture, or damage the air bladders in any way. If the air bladders, or any other part of the inflation/deflation system becomes damaged or faulty, please contact your service provider.

NOTE: The Aero Skirt does not require removal to access the AirFit inflate and deflate functions.

## Faceshield Lock & Vent Lever

### EVERCLEAR® FACESHIELD

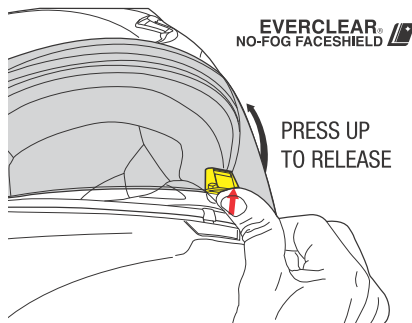

TO OPEN: Unlock the faceshield by pressing your thumb up on the faceshield lever until it snaps open. Lift faceshield all the way up.

CITY MODE: Unlock the faceshield by pressing your thumb up on the faceshield lever until it snaps open. Leave open at first detent to provide air flow at low speeds.

TO CLOSE AND LOCK: Close the faceshield by sliding it down all the way and pressing the faceshield lever until it snaps shut. Test by trying to open the faceshield to make sure it locked into place.

## Faceshield Replacement



### NOTE: THE FACESHIELD CAN ONLY BE REMOVED OR INSTALLED WHEN IN THE FULLY OPENED POSITION!!!

To remove the faceshield, place the helmet in front of you with the eye port facing away. Ratchet the faceshield up to the fully open position. Using both hands, push up the Y shape release latchet upward and the shield is able to release out of locking mechanism. Then, with both of your thumbs pushing squarely on the center of the Ellip-Tec® II, gently pull or “peel” the faceshield away from the helmet.

To install the faceshield, make sure the faceshield axis (1) and the stopper (2) are positioned properly as shown in the below picture. Then push the axis (1) first, and then push the stopper (2) strongly so that they can be sat on the right track. Test the faceshield by opening and closing it several times to verify it is properly installed.

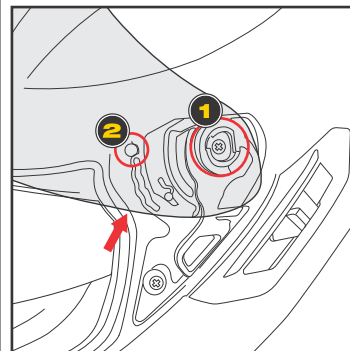

### IMPORTANT NOTE:

Be sure to latch up the “Y” release latchet while removing the faceshield!

## Securing and Wearing Your Helmet

Do not simply pull your helmet down onto your head like a hat. Your ScorpionExo® helmet should be worn as follows: Using both hands grab the helmet's bottom rim while holding the chin straps with your thumbs. Then “roll” the helmet onto your head starting at the forehead. Continue rolling the helmet on towards the back of the head until it comes to rest with your head fully in contact with the inner lining and cheek pads.

### HOW TO USE CHINSTRAP

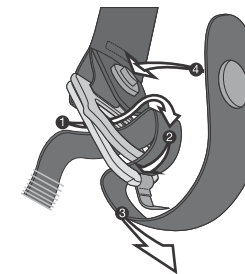

- 1 Lead chinstrap through eyelets of both rings.
- 2 Curl back and thread through taller ring with nylon pull-tab.
- 3 Securely tighten strap until comfortable and safe.
- 4 Press and snap buttons together to manage excess strap.

### FIRMLY AND SECURELY FASTEN YOUR CHINSTRAP

Check your chinstrap for tightness occasionally as vibration or wind may loosen it.

### Cleaning Your Helmet System

None of the components of your ScorpionExo® helmet can be damaged by water. All headliners and sweat-wicking cheek pads are machine washable. Wash them with a mild detergent in warm water and allow to air dry. Hand washing is recommended, but machine washing is also permitted. Use the “delicate” cycle to prevent the agitator from damaging the sweat-wicking material covering the liner parts, we recommend to place the parts in a washing bag.

Do not place lining parts in the dryer: Excess heat may damage the foam and coverings. The faceshield may be cleaned with plastic polish or mild soap and water. The shell of your helmet should be cleaned using only a mild detergent and water. NEVER USE PETROLEUM BASED CHEMICALS, SOLVENTS, GASOLINE, CLEANING AGENTS OR ADHESIVES to clean the shell, liners or faceshield of your helmet. Your helmet shell, liner and faceshield may be seriously damaged by the use of such products.

### Warning

For your safety, it is important that you completely read the owner's manual and all warning labels.

### DO NOT

**DO NOT** ride without snugly fastening your chinstrap.

**DO NOT** clean your helmet with petroleum products, solvents, benzene, thinner or cleaning agents.

**DO NOT** paint over your helmet's finish without totally protecting and isolating the shock-absorbing liner and plastic parts. Your warranty will otherwise be invalidated.

**DO NOT** drop your helmet from any height onto a hard surface. This could cause damage to your helmet's finished and/or decrease its ability to protect you.

**DO NOT** place your helmet on your motorcycle's rearview mirror. The sharp pressure from the mirror's edge will compress and damage the helmet's shock-absorbing liner.

**DO NOT** place your helmet on the motorcycle's seat or fuel tank. It can easily roll off and hit the ground causing damage to the helmet. It is best to place your helmet on the ground so it cannot fall in any direction.

**DO NOT** ride with a scratched faceshield. This can impair your vision, especially at night.

DO NOT modify any part of your helmet, e.g., drilling the shell or cutting and pressing the shock absorbing liner. Installation of sound systems, speakers and microphones reduces your helmet's ability to protect you and is not recommended.

DO NOT use the helmet again if it has either been dropped or involved in an accident. Replace it even if the damage is not visible to the naked eye.

DO NOT wear a dark or tinted faceshield (including the retractable SpeedView® Sunvisor) in dark or poor visibility riding conditions. DO NOT place your headliners and cheek pads in the dryer after washing. Allow them to air dry.

DO NOT attempt to remove, change or replace your faceshield while riding your motorcycle or ATV.

DO NOT use paint which requires heat curing.

### Warranty

All ScorpionExo® helmets have a warranty of 5 years.

Although there is no visible damage on your helmet, general wear and tear over time may affect overall function of protective helmet and increase the risk of injury in accident. It is advisable to replace your helmet no later than every 5 years from purchase.

Should you have a warranty claim, go to your Scorpion dealer with your invoice (this is your purchase proof, it's necessary in order to start the warranty process). You can find our dealers' list on our website: <http://www.scorpionsports.eu/english/dealers/find-a-dealer/find-a-dealer.html> (choose your country and then the location) The dealer will contact our after sales service and start the warranty process in order to check and/or repair your helmet.



# EXO-1400 AIR

PERFORMANCE FEATURES

### 1 Calotin en Fibre TCT® ou Fibre Composite en Carbone

Développé par Scorpion, la nouvelle fibre TCT® consiste en un agencement de 5 couches de matériaux de pointe. La version composite en carbone est également disponible pour un poids ultra léger et plus de durabilité.

### 2 AirFit® Concept

Système de gonflage pour ajustement des mousses de joues.

### 3 Ecran Solaire et Antibuée SpeedView®

L'écran solaire interne est rétractable. L'écran solaire est par ailleurs traité antibuée sur les 2 faces.

### 4 Revêtement KwikWick® III

Amovible et lavable, il se compose d'une matière douce et souple, hypoallergénique et antibactérienne pour vous offrir une meilleure absorption de l'humidité et une respirabilité de la peau.

### 5 Pinlock® 100% MaxVision®

Ecran traité anti-rayures creusé et pré-percé pour intégrer la lentille Pinlock® 100% MaxVision® (traitée anti-buée).

### 6 Platines Ellip-Tec® II

Changements d'écran aisés, sûrs et sans outils en 5 secondes ou moins, avec 3 points de fixation pour une sécurité accrue.

### 7 Ventilation Venturi Avancée

Des entrées et évacuation d'air pour une circulation optimale spécialement conçu dans des conditions chaudes et la chaleur dans des conditions fermées.

### 8 Emplacement pour Écouteurs

Un emplacement pour vos écouteurs et système Intercom est disponible au EPS de votre casque.

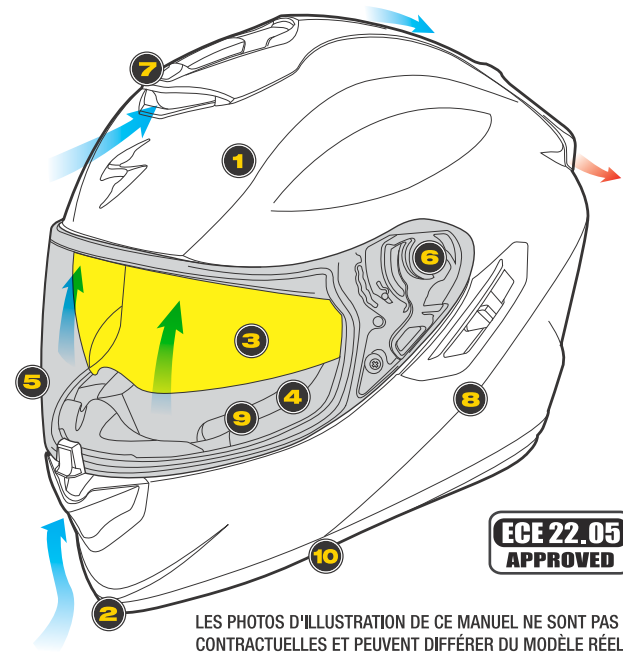

LES PHOTOS D'ILLUSTRATION DE CE MANUEL NE SONT PAS CONTRACTUELLES ET PEUVENT DIFFÉRER DU MODÈLE RÉEL.

### 9 Mousses de Joues Sculptées en 3D

En trois dimensions sculpté, mousse triple densité que les contours de la forme de la tête du pilote pour un meilleur confort et ajustement.

### 10 Retrait d'Urgence

Démontage d'urgence des mousses de joue afin de faciliter le retrait du casque en cas d'accident.

## Introduction

Félicitations pour votre achat de casque premium ScorpionExo®. Ce casque dispose des toutes dernières technologies en matière de conception et de style disponible aujourd'hui sur le marché, et représente un excellent investissement pour votre confort et votre protection.

N'oubliez jamais qu'aucun casque ne peut vous protéger contre tous les impacts possibles ou prévisibles, même s'il est construit avec la meilleure technologie et les meilleurs matériaux.

Les informations suivantes vous aideront à profiter de votre casque et à l'entretenir de manière optimale.

## Fonction

La fonction principale d'un casque est de protéger votre tête en cas d'accident. Dans ce but, le casque que vous portez se compose de matériaux prévus pour absorber et amortir l'énergie d'un impact. Un casque est également prévu pour assurer votre confort lorsque vous roulez et ce dans toutes les situations de conduite et dans diverses conditions climatiques. Mais il y a un compromis: Un casque gêne dans une certaine mesure la sensibilité auditive, la vision périphérique et le mouvement du corps tout en assurant la protection et le confort.

## Ajustement

Il est important, pour une sécurité maximale, que votre casque ScorpionExo® s'ajuste parfaitement et confortablement à votre tête. La jugulaire doit être correctement attachée (serrée et fermée). Si le casque pivote d'avant en arrière ou de gauche à droite sans être plaqué à votre tête c'est qu'il est trop grand. Si le casque est serrant ou douloureux, il est trop petit.

## Ecrans

Tous les modèles de casques sont livrés avec des écrans incolores homologués. L'écran de votre casque ScorpionExo® vous assure une protection contre les intempéries, les petits objets volants et le vent. Des écrans teintés sont disponibles à la vente pour protéger vos yeux d'un rayonnement solaire trop intense.

NE JAMAIS PORTER DE VISIÈRES FUMÉES OU TEINTÉES NI D'ÉCRAN SOLAIRE INTERNE DANS L'OBSCURITÉ OU DANS DES CONDITIONS DE CONDUITE À FAIBLE VISIBILITÉ. C'est non seulement dangereux, mais également illégal dans la plupart des pays européens.

NE JAMAIS PORTER UN ÉCRAN RAYÉ OU USÉ, ET NE JAMAIS ROULER AVEC UN ÉCRAN EMBUÉ PAR LA CONDENSATION. Les écrans et écrans solaires internes ScorpionExo® sont traités avec un revêtement spécial externe anti-rayures. Ce traitement peut perdre de son efficacité après environ deux années d'utilisation. Par conséquent, pour une sécurité et une visibilité maximales, nous vous recommandons de remplacer votre écran au moins tous les deux ans par un nouvel écran d'origine ScorpionExo®.

## Systèmes de ventilation

Des systèmes de ventilation sont conçus et fabriqués pour maximiser votre confort et vous assurer une parfaite maîtrise de l'aération du casque (même dans les conditions les plus extrêmes). Familiarisez-vous avec les différentes ventilations de votre casque. Certaines de ces ventilations possèdent des fermoirs permettant une ouverture et une fermeture partielle et permettant ainsi de contrôler les flux d'air entrants et sortants. Les systèmes de ventilation de votre casque doivent être gardés libres de toutes obstructions (la saleté, les insectes ou d'autres éléments qui pourraient gêner les canaux de ventilation). Les systèmes de ventilation jouent un rôle important, lors de courses sur circuit, en circulation quotidienne, sous un climat chaud mais aussi par temps froid. Ils permettent d'éviter la formation de buée.

## SpeedView® écran solaire

EVERCLEAR  
SPEEDVIEW®  
SUNVISOR

### UTILISER L'ÉCRAN SOLAIRE

NOTE: L'ÉCRAN SOLAIRE INTERNE RÉTRACTABLE PEUT ÊTRE ABAISSÉ ET RÉTRACTÉ QUE L'ÉCRAN SOIT EN POSITION OUVERT OU FERMÉ.

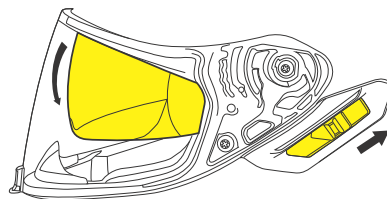

Pour abaisser l'écran solaire, poussez simplement le SpeedView® écran solaire rétraction-levier en haut.

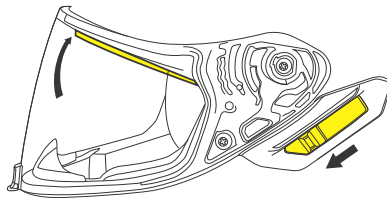

Pour élever l'écran solaire, il suffit de pousser le SpeedView® écran solaire rétraction-levier en bas.

### ⚠ AVERTISSEMENT

NE PROCÉDEZ PAS À CE RÉGLAGE LORSQUE VOUS ROULEZ.

### DÉMONTAGE ET INSTALLATION DE L'ÉCRAN SOLAIRE

REMARQUE: RELEVEZ TOUT D'ABORD L'ÉCRAN JUSQU'À SA POSITION SUPÉRIEURE. ABAISSEZ EN SUITE L'ÉCRAN DE PROTECTION SOLAIRE AFIN DE DÉGAGER LE SUPPORT LATÉRAL QUI LE MAINTIEN EN PLACE.

Tout en maintenant l'écran interne de protection solaire d'une main, tirez avec l'autre main sur le bouton du support latéral, dégageant ainsi l'écran de l'attache. Sortez l'écran de ses attaches et retirez-le du support latéral.

Procéder de même de l'autre côté puis dégager complètement l'écran.

Vous pouvez alors nettoyer ou remplacer l'écran de protection solaire.

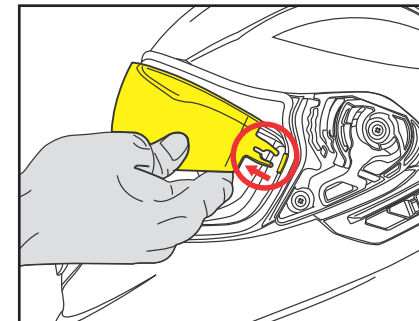

## ENLEVER LES MOUSSE DE JONES

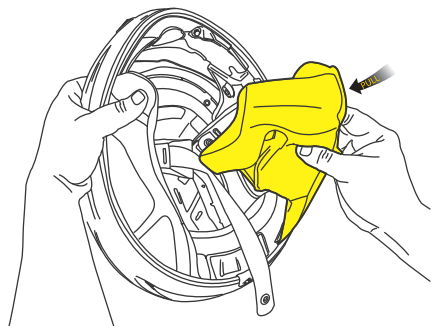

Il arrive d'avoir besoin de démonter le tour de cou ainsi que les mousses de joue (pour les laver par exemple).

Première étape: retirez le cache-menton.

Seconde étape: Glissez vos doigts sous le tour de cou dans la zone proche de la pompe AirFit et retirez doucement le tour de cou de l'intérieur du casque. Il y a trois pressions en plastique qui exigent d'être détachées.

Répéter pour l'autre côté.

## ENLEVER LA COIFFE

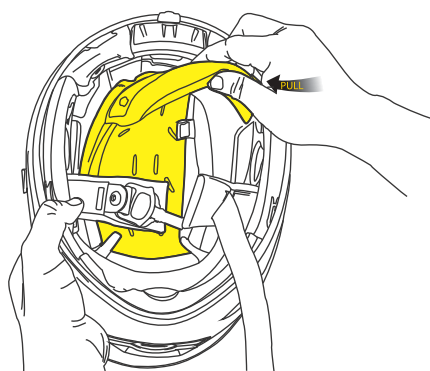

Une fois que les 2 mousses de joues ont été retirées prendre l'arrière de la coiffe et tirer cette partie vers l'avant pour la déboutonner.

Cette partie étant détachée, prendre la coiffe à l'avant et tirer doucement pour que la pièce plastique sorte de son emplacement.

Pour réinstaller la coiffe et les mousses de joues procéder à l'inverse.

## RETIRER LE CACHE-MENTON

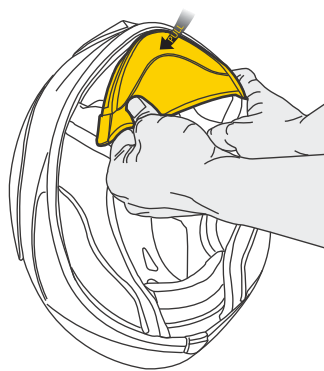

Le cache-menton a été étudié afin de réduire les remontées d'air derrière l'écran, afin de garder votre visage au chaud lorsqu'il fait frais dehors entre autre.

Vous pouvez retirer le cache-menton afin de le nettoyer ou pour rouler sans.

**POUR L'ENLEVER**  
Tirez simplement dessus afin de le libérer des rainures.

Inversez le procédé pour le remettre en place.

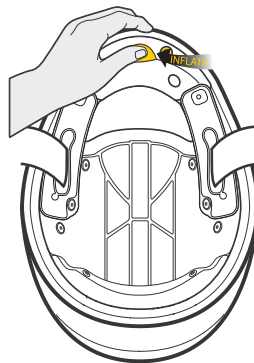

## GONFLAGE

Des poches d'air internes sont gonflées en pressant à plusieurs reprises la pompe située à l'avant du casque.

## DEGONFLAGE

Pour dégonfler les poches d'air, maintenez le bouton à côté de la pompe enfoncé. L'air s'échappera des poches en quelques secondes.

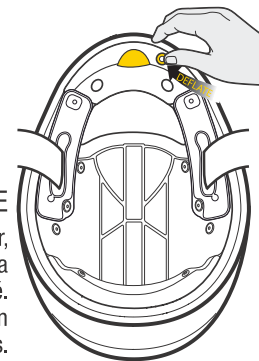

## ⚠ AVERTISSEMENT

NE PROCÉDEZ PAS À CE RÉGLAGE LORSQUE VOUS ROULEZ. Il est interdit de modifier, trouser ou endommager les poches d'air de quelque façon que ce soit. Si les poches d'air ou tout autre composant du système de (dé)gonflage sont endommagées ou défectueuses, veuillez contacter directement votre revendeur quant à la garantie sur lesdits composants.

## ÉCRAN ANTI-BUÉE EVERCLEAR®

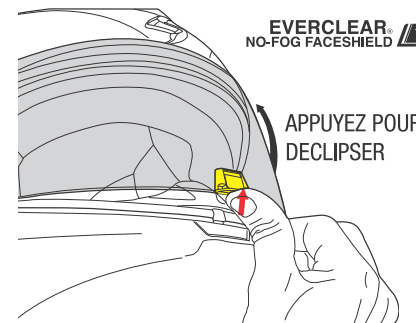

**POUR OUVRIR** : Débloquez l'écran en appuyant sur le bouton situé sur l'écran jusqu'à ce qu'il se déclipse. Remontez ensuite l'écran jusqu'à sa position haute.

**MODE VILLE** : Débloquez l'écran en appuyant sur le bouton situé sur l'écran jusqu'à ce qu'il se déclipse. Remontez ensuite l'écran jusqu'à son premier cran pour obtenir un filet d'air à faible vitesse.

**BLOQUÉ FERMÉ** : Fermez l'écran en le descendant jusqu'à sa position basse et appuyez sur le bouton de l'écran pour venir le reclipser en position fermée. Essayez ensuite d'ouvrir l'écran sans appuyer sur le bouton pour être sûr que celui-ci soit bien verrouillé.

## Remplacement de l'écran



**NOTE: L'ÉCRAN NE PEUT ÊTRE RETIRÉ QUE LORSQUE CELUI-CI EST EN POSITION RELEVÉE!**

Pour enlever l'écran, placer le casque avec l'écran vers vous. Ouvrez l'écran en position la plus haute possible. Utilisez ensuite les deux mains pour pousser le levier en forme de Y vers le haut pour rendre le démontage de l'écran possible. Ensuite, avec l'aide de vos deux pouces, appuyez sur le centre de l'écran tout en le tirant avec votre autre main afin de libérer l'écran de sa platine.

Pour installer l'écran, soyez sûr que l'axe de la platine (1) et le pin (2) sont positionnés exactement comme sur le schéma ci-dessous. Ensuite appuyez avec votre pouce au niveau de l'axe de la platine en premier (1) et ensuite avec une seconde pression sur la pin (2) assez fortement jusqu'à entendre un petit « clic ». Fermez et ouvrez l'écran à plusieurs reprises afin de vous assurer qu'il soit correctement fixé.

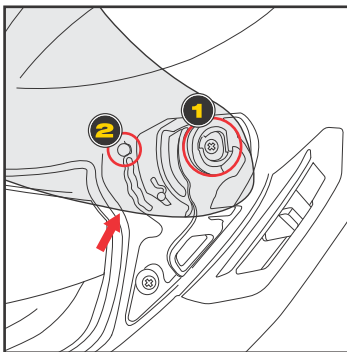

ATTENTION IMPORTANT : Assurez-vous de relâcher l'axe « Y » pendant que l'écran sort de son logement. »

## Fixation et Port de Votre Casque

N'enfilez pas simplement votre casque sur la tête comme un chapeau. Votre casque ScorpionExo® doit être passé de la façon suivante : A l'aide des deux mains, saisissez le rebord inférieur du casque tout en tenant les lanières de la jugulaire avec les pouces, "engagez" le casque sur votre tête en commençant par le front. Continuez à faire rouler le casque vers l'arrière jusqu'à ce qu'il recouvre l'ensemble votre tête.

### UTILISATION DE LA JUGULAIRE

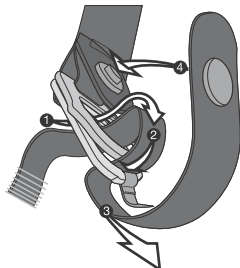

- 1 Passez la jugulaire dans les deux anneaux.
- 2 Repliez la pour la faire passer dans le plus grand anneau.
- 3 Serrez la pour un maintien confortable.
- 4 Fermez le bouton pression afin d'éviter les mouvements.

### ATTACHEZ FERMEMENT ET CORRECTEMENT VOTRE JUGULAIRE

Vérifiez de temps à autre le serrage de votre jugulaire, car les vibrations ou le vent peuvent la desserrer.

### Nettoyage de votre casque

Aucun des composants de votre casque ScorpionExo® ne peut être endommagé par l'eau. Tous nos intérieurs sont étudiés pour une meilleure absorption de l'humidité et sont lavables en machine (programme "Linge Délicat" et utilisez un pochon de lavage pour éviter toute détérioration). Néanmoins un lavage à la main est recommandé. Lavez-les avec une lessive ou un savon doux dans de l'eau chaude

et laissez sécher à l'air libre. Ne placez pas les parties de la doublure dans le séchoir: Une chaleur excessive peut endommager la mousse et les revêtements. L'écran peut être nettoyé avec une pâte à polir pour plastique ou un savon doux et de l'eau.

N'UTILISEZ JAMAIS DE SUBSTANCES CHIMIQUES A BASE DE PÉTROLE, DES SOLVANTS, DE L'ESSENCE, DES AGENTS DE NETTOYAGE OU DES ADHÉSIFS pour nettoyer la coque, les intérieurs et doublures ou l'écran de votre casque. Une couche de cire automobile sur la coque externe apportera un brillant supplémentaire et une couche de protection à la finition.

### Avertissement

Pour votre sécurité, il est important que vous lisiez complètement le manuel d'utilisation et toutes les étiquettes d'avertissement.

### Ne pas faire

Ne roulez pas sans attacher la jugulaire.  
Ne peignez pas sur la couche de finition de votre casque.  
Ne laissez pas tomber votre casque sur une surface dure, quelle que soit la hauteur, cela peut endommager la couche de finition et réduire sa capacité à vous protéger.  
Ne placez pas votre casque sur le rétroviseur de votre moto : La pression intense du bord du miroir comprimera et endommagera le revêtement d'absorption de choc du casque.  
Ne placez pas votre casque sur le siège ou le réservoir à carburant de votre moto : Il peut facilement basculer, heurter le sol et être endommagé. Il vaut mieux placer votre casque sur le sol, sans qu'il ne puisse tomber.  
Ne roulez pas avec un écran rayé, cela peut altérer votre vision, surtout par mauvais temps et/ou de nuit.  
Ne modifiez aucune partie de votre casque, par exemple, un perçage, une découpe de la coque ou une pression sur le revêtement

absorbent de chocs. L'installation d'une sonorisation, haut-parleurs et microphones réduit la capacité de votre casque à vous protéger et n'est pas recommandée.

Ne réutilisez pas le casque s'il est tombé ou s'il a été impliqué dans un accident : Remplacez-le même si aucun dommage n'est visible à l'œil nu.

N'essayez pas de retirer, modifier ou remplacer votre écran pendant que vous roulez sur votre moto ou véhicule tout-terrain.

### Garantie

Les casques ScorpionExo® sont garantis pour une durée 5 ans. Même s'il n'y a pas de dégâts visibles sur votre casque, l'usage régulier et les effets du temps peuvent diminuer les capacités protectrices du casque et accroître le risque de blessures lors d'accidents, c'est pour cela qu'il est conseillé de remplacer votre casque tous les 5 ans.

Si vous devez faire intervenir la garantie pour votre casque, merci de vous rendre chez votre revendeur SCORPION le plus proche, muni de votre facture (une preuve d'achat est nécessaire pour faire fonctionner la garantie). La liste des revendeurs SCORPION est disponible sur notre site internet: <http://www.scorpionsports.eu/francais/magasins/trouver-un-revendeur/trouver-un-revendeur.html>

Le revendeur pourra alors lancer la procédure de SAV auprès du service technique de chez SCORPION et faire ainsi vérifier et/ou réparer votre casque.





# EXO-1400 AIR

PERFORMANCEFEATURES

## 1 TCT® oder Carbon Composite Aussenschale

In der Industrie führende TCT® zur Minimierung des Gewichts und zum Abfangen der Stöße. Carbon Composite-Version ist ebenfalls verfügbar für ultraleichtes Gewicht und mehr Haltbarkeit.

## 2 AirFit® Luftpolster

Die Wangenpolster lassen sich für eine perfekte Passform stufenlos aufpumpen.

## 3 SpeedView® Sonnenblende

Die klappbare, auswechselbare interne Sonnenblende hat unsere einzigartige EverClear®-Antibeschlagbeschichtung auf beiden Seiten.

## 4 KwikWick® III Innenfutter

Das herausnehmbare und waschbare Innenfutter besteht aus einem sanften und zarten sowie antiallergenen, antibakteriellen Stoff und absorbiert Feuchtigkeit.

## 5 Pinlock® 100% MaxVision®

Mit gehärteter kratzfester Beschichtung und abgesetzter Innenfläche, um Platz für die Pinlock® 100% MaxVision® Linse zu schaffen.

## 6 Ellip-Tec® II Ratschensystem

Einfacher, sicherer Visierwechsel in Sekunden ohne Werkzeug. Drückt das Visier beim Schließen gegen die Augenausschnittdichtung zwecks ordnungsgemäßer Abdichtung.

## 7 Fortgeschrittene Ventui-Ventilation

Speziell konstruierte Luftkanäle für eine optimale Luftströmung bei warmer Umgebung sowie auch bei kalten Konditionen.

## 8 Lautsprecher Tasche

EPS weist eine praktische Tasche für Ihren Lautsprecher auf.

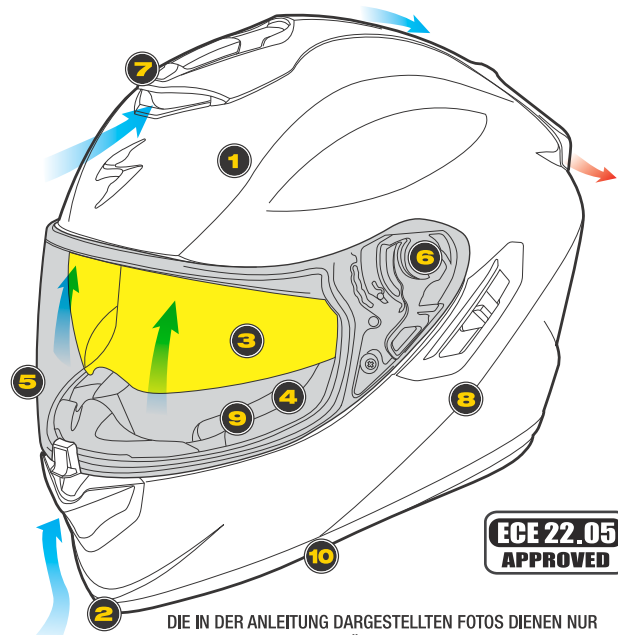

DIE IN DER ANLEITUNG DARGESTELLTEN FOTOS DIENEN NUR ALS BEZUGNAHME UND KÖNNEN VOM AKTUELLEN PRODUKT ABWEICHEN.

## 9 Dreidimensional konturierte Wangenpolster

Dreidimensional geformter, dreifach-Density-Schaum für besseren Komfort und Passform für den Fahrer.

## 10 Notentriegelungssystem

Unter der Nackenmanschette befindliche Riemen ermöglichen ein einfaches Herausnehmen der Wangenpolster durch die Notfallsanitäter, damit diese den Helm einfacher abnehmen können.

## Einleitung

Wir gratulieren Ihnen zum Kauf eines hochwertigen Motorradhelms ScorpionExo®. Dieser Helm hat ein hypermodernes Design, wurde nach dem neuesten Stand der Technik konstruiert und besitzt die modernste derzeitig auf dem Markt erhältliche Ausstattung.

Er ist hinsichtlich Tragekomfort und Sicherheit eine ausgezeichnete Investition. Achtung: ein Helm kann nicht gegen jeden möglichen oder vorhersehbaren Aufprall schützen, auch wenn er aus den neuesten Materialien und nach modernsten Technologien konstruiert wurde.

Die folgenden Informationen sollen Ihnen helfen, den Helm ordnungsgemäß zu pflegen, so dass Sie möglichst viel Freude an ihm haben.

## Funktion

Hauptaufgabe eines Helms ist es, Ihren Kopf bei einem Unfall vor Stößen zu schützen. Dazu umschließt ein Helm Ihren Kopf mit einer Schale aus Materialien, die Aufprallenergie aufnehmen und dämpfen können. Daneben soll ein Helm beim Fahren mit hoher Geschwindigkeit und unter unterschiedlichsten Wetterbedingungen höchsten Tragekomfort bieten. Das geht jedoch nicht ohne Kompromisse: Um ausreichend Schutz und Tragekomfort bieten zu können, schränkt ein Helm das Hörvermögen, das seitliche Gesichtsfeld und die Bewegungsfreiheit in bestimmtem Maße ein.

## Passgenauigkeit

Für maximalen Schutz muss Ihr Motorradhelm ScorpionExo® gut und bequem auf dem Kopf sitzen und der Kinnriemen muss festgezogen sein. Wenn sich der Helm zur Seite oder nach vorn und hinten bewegen lässt, ohne an Gesichtshaut und Haar zu ziehen, ist er zu groß. Wenn der Helm auf den Kopf drückt oder Schmerzen verursacht, ist er zu klein.

## Visier

Das Visier Ihres Motorradhelms ScorpionExo® schützt vor schlechtem Wetter, kleinen fliegenden Objekten und Wind (übertrifft VESC-8). Es gibt getönte Visiere, die die Augen vor übermäßiger Sonneneinstrahlung schützen. Mit dem exklusiven, zum Patent angemeldeten Speedshift® System von ScorpionExo® können Sie das Visier in wenigen Sekunden wechseln.

TRAGEN SIE BEI DUNKELHEIT ODER SCHLECHTEN SICHTVERHÄLTNISSEN KEIN DUNKLES ODER GETÖNTES VISIER. Das ist nicht nur unsicher, sondern in den meisten Staaten auch verboten.

Tragen Sie niemals ein zerkratztes oder abgenutztes Visier und fahren Sie niemals mit einem Visier mit Beschlag. Die Visiere und Sonnenblenden sind mit einer Anti-Beschlag Beschichtung ausgestattet, das aber seine Kapazität nach ungefähr 2 Jahren verlieren kann. Aus diesem Grund raten wir Ihnen, Ihr Visier mindestens aller 2 Jahre gegen ein neues Visier ScorpionExo® auszutauschen.

## Belüftung

Die Belüftung wurde so ausgelegt, dass über einen großen Temperaturbereich maximaler Tragekomfort gewährleistet werden kann. Machen Sie sich mit den Lüftungen Ihres Helms vertraut. Einige Lüftungen sind verstellbar und können zur Steuerung des Zu- und Abluftstroms teilweise geöffnet und geschlossen werden. Die Belüftung Ihres Helms darf nicht durch Schmutz, Insekten oder andere Gegenständen verstopft sein, was den normalen Luftstrom beeinträchtigen könnte. Die Belüftung ist insbesondere von grosser Bedeutung bei physischer Anstrengung oder Fahrten bei warmem Wetter, aber auch bei Kälte, um zu vermeiden, dass das Visier beschlägt.

## SpeedView® Sonnenblende

EVERCLEAR  
SPEEDVIEW  
SUNVISOR

### BENUTZUNG DER SONNENBLENDE

ANMERKUNG: DIE KLAPPBARE, INTERNE SONNENBLENDE KANN GESENKT SOWIE EINGEZOGEN WERDEN, UNABHÄNGIG DAVON, OB DAS VISIER IN OFFENER ODER GESCHLOSSENER POSITION IST.

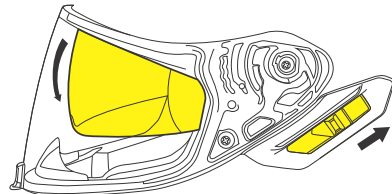

Um die Sonnenblende zu senken, ziehen Sie einfach den SpeedView® Sonnenblendenhebel.

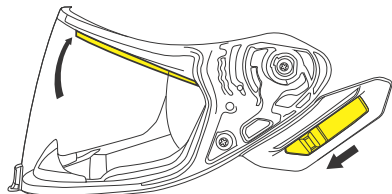

Um die Sonnenblende zu öffnen, betätigen Sie den SpeedView® Sonnenblendenhebel in die andere Richtung.

### ⚠️ WARNUNG

VERSUCHEN SIE NICHT, WÄHREND DER FAHRT DIE GRUNDEINSTELLUNGEN ZU VERÄNDERN.

### ABNAHME DER SONNENBLENDE

ACHTUNG: ÖFFNEN SIE ZUNÄCHST DAS ÄUßERE VISIER IN DIE HÖCHSTE POSITION. DANN SENKEN SIE DIE SONNENBLENDE AUF DIE NIEDRICHMÖGLICHSTE POSITION.

Halten Sie die Sonnenblende mit der Hand fest und ziehen Sie vorsichtig eine Seite vom Helm weg, um dieses zu lösen. Wiederholen Sie das auf der gegenüberliegende Seite.

Die Installation erfolgt in umgekehrter Reihenfolge.

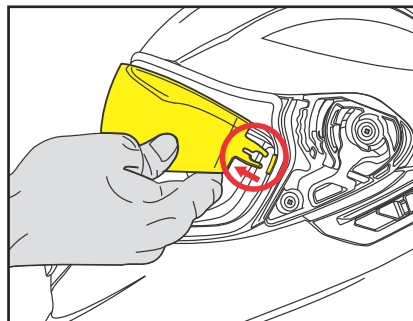

## KwikWick® III Innenfutter

### ABNEHMEN DER WANGENPOLSTER

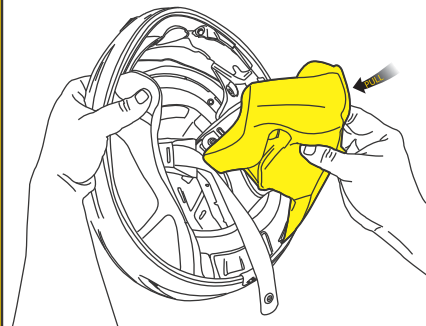

Zunächst muss der Kinn-Windschutz (AeroSkirt) entfernt werden.

Gleiten Sie mit Ihrem Daumen hinter das Wangenpolster, in dem Bereich, der AirFit-Aufblaspumpe am nächsten liegt und ziehen dann das Wangenpolstervorsichtig von der Helminnenseite ab.

Dabei müssen drei Plastikknöpfe abgeknöpft werden. Gleichzeitig ziehen Sie die Plastikverkleidung aus der Helmrinne heraus.

Wiederholen Sie diesen Vorgang für beide Wangenpolster.

### ABNEHMEN DES HELMFUTTERS

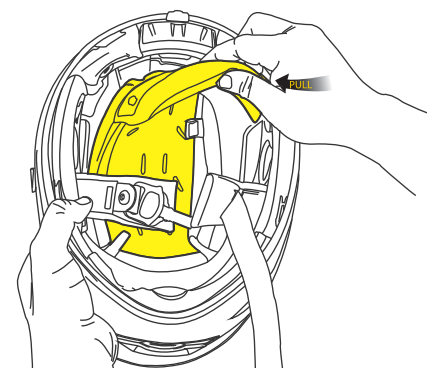

Nachdem die beiden Wangenpolster herausgenommen sind, fassen Sie das Helmfutter in der Nähe des Hinterkopfs und ziehen es in Richtung Augenausschnitt, um es aus den Kunststoffschnappern zu lösen.

Nachdem es aus den Schnappern gelöst ist, ziehen Sie vorsichtig am Helmfutter um es aus der Einspannrille auf Stirnhöhe zu lösen.

Gehen Sie beim Einsetzen des Helmfutters und der Wangenpolster in umgekehrter Reihenfolge vor.

### ABNEHMEN DES KINN WINDSCHUTZES

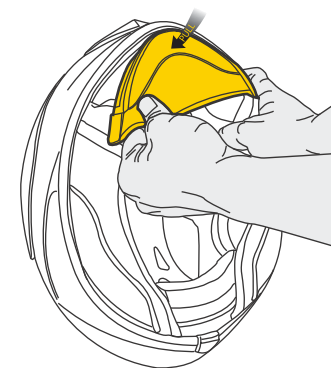

Der faltbare Kinn-Windschutz (Aero Skirt) wurde dazu konzipiert, das Eindringen von Fahrtwind hinter den Visierbereich zu verhindern, damit insbesondere Ihr Gesicht bei Kälte besser geschützt ist.

Sie können aber den Kinn-Windschutz für das Reinigen oder wenn es draußen wärmer ist, entfernen.

**ZUM ENTFERNEN:**  
Ziehen Sie einfach am Kinn-Windschutz und er wird aus der Gummiverkleidung herausgleiten. Gehen Sie in umgekehrter Reihenfolge beim Einsetzen vor.

## Benutzung AirFit®

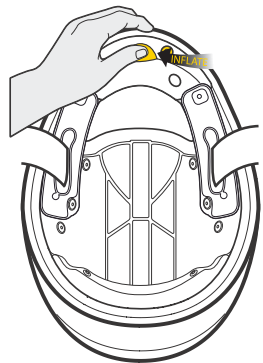

### AUFBLASEN

Unterhalb der Wangenpolster liegen links und rechts Luftpolster, die sich bei wiederholter Betätigung, der vorne im Mundbereich des Helmes angebrachten Luftpumpe, aufblasen lassen.

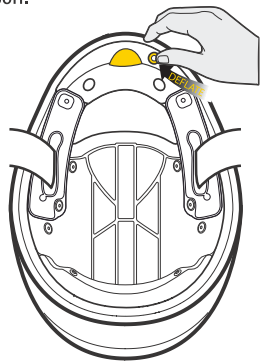

### ABLASSEN

Betätigen Sie den Metallknopf.

### ⚠️ WARNUNG

VERSUCHEN SIE NICHT, WÄHREND DER FAHRT DIE GRUNDEINSTELLUNGEN ZU VERÄNDERN!

Sie sollten die Luftpolster weder verändern, aufstechen, noch in irgendeiner Weise beschädigen.

Wenn die Luftpolster oder ein anderes Teil des aufblasbaren Helmsystems beschädigt oder defekt sind, erkundigen Sie sich bitte bei Ihrem Händler nach den Garantiebedingungen.

## Visierverriegelungs- system

### ANTI-BESCHLAG VISIER EVERCLEAR®

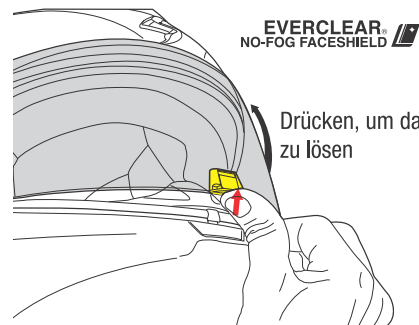

Drücken, um das Visier zu lösen

Zur Öffnung : Entriegeln Sie das Visier, indem Sie mit dem Daumen auf den Visierhebel drücken, bis dieser aufschnappt. Dann können Sie das Visier öffnen.

In der Stadt : Entriegeln Sie das Visier, indem Sie mit dem Daumen auf den Visierhebel drücken, bis dieser aufschnappt. Lassen Sie das Visier bei der ersten Arretierung offen, um bei geringer Geschwindigkeit Luftstrom zu gewährleisten.

Zur Schließung und Verriegelung: Schliessen Sie das Visier, indem Sie es herunterschieben und den Visierhebel drücken, bis dieser wieder einschnappt. Versuchen Sie das Visier zu öffnen, um sicherzustellen, dass dieses ordnungsgemäss geschlossen ist.

## Visier Wechsel



### WICHTIG: SCHIEBEN SIE DAS VISIER BIS ZUM ANSCHLAG NACH OBEN.

Um das Visier zu wechseln, legen Sie den Helm vor sich mit der Augenhülle weg von Ihnen. Drehen Sie die Visiermechanik auf die ganz offene Position. Nutzen Sie beide Hände und drücken Sie die Y Form Freigabe-Verriegelung nach oben und Sie können das Visier aus dem Verriegelungs-Mechanismus herausnehmen. Danach drücken Sie mit beiden Daumen auf die Mitte des Ellip Tec Visiers und ziehen das Visier vom Helm ab.

Um das Visier wieder auf den Helm aufzusetzen, stellen Sie sicher, dass die Visier Achse (1) und der Verschluss (2) genau wie im Bild angegeben positioniert sind. Dann drücken Sie die Achse (1) zuerst und danach kräftig den Verschluss, damit diese auf der richtigen Seite aufsitzen. Testen Sie, ob das Visier wieder ordentlich installiert ist, indem Sie dieses mehrere Male öffnen und schliessen.

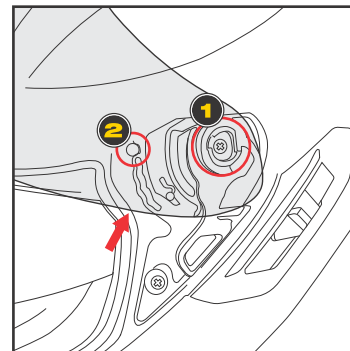

Wichtige Anmerkung:  
Achten Sie darauf, die « Y » Freigabesperre zu verriegeln, während Sie das Visier entfernen.

## Sichern und Tragen des Helms

Setzen Sie den Helm nicht einfach wie einen Hut auf den Kopf. Sie sollten Ihren ScorpionExo®-Motorradhelm wie folgt tragen : Fassen Sie mit beiden Händen an den unteren Helmrand und halten die Kinnriemen mit den Daumen fest. Dann "rollen" Sie den Helm über den Kopf, beginnend an der Stirn.

### BENUTZUNG DES KINNRIEMENS

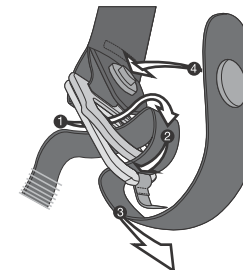

- 1 Die Kinnriemen in den zwei Ringen reinmachen.
- 2 Biegen Sie sie um, um sie in den grössten Ring einzulassen.
- 3 Ziehen Sie den Kinnriemen bis Sie bequem und sicher sind.
- 4 Schließen Sie den Druckknopf um Bewegungen zu vermeiden.

### LEGEN SIE SCHLISSLICH IHREN KINNRIEMEN FEST UND SICHER AN.

Prüfen Sie den Kinnriemen regelmäßig auf festen Sitz, da er durch Vibrationen oder Wind gelockert werden kann.

### Reinigen ihres Helmsystems

Die Komponenten Ihres Motorradhelms ScorpionExo® können durch Wasser nicht beschädigt werden. Innenfutter und schweißabsorbierende Wangenpolster sind maschinenwaschbar. Waschen Sie sie mit einem milden Reinigungsmittel und warmem Wasser und lassen sie an der Luft trocknen. Wir empfehlen eine Reinigung per Hand, eine Reinigung mit der Maschine ist jedoch möglich (Alle Teile in Waschbeutel legen um Beschädigungen zu vermeiden). Wählen Sie einen "sanften" Waschgang, damit das schweißabsorbierende Material des Futters

nicht beschädigt wird. Legen Sie Teile des Futters nicht in den in den Trockner : Übermäßige Hitzeeinwirkung kann Schaum und Bezüge beschädigen. Das Visier und die Sonnenblende kann mit Kunstpolitur oder milder Seife und Wasser gereinigt werden. Die Helmschale sollte ausschließlich mit einem milden Reinigungsmittel und Wasser gereinigt werden. VERWENDEN SIE zur Reinigung des Futters oder des Visiers Ihres Helms KEINE LÖSUNGSMITTEL, REINIGUNGSMITTEL, KLEBSTOFFE ODER CHEMIKALIEN AUF PETROLEUMBASIS. Schale, Futter und Visier Ihres Helms können durch diese Produkte ernsthaft beschädigt werden. Eine Schicht Autopolitur auf der Außenseite der Schale sorgt für zusätzlichen Glanz und schützt den Lack.

### Achtung

Für Ihre Sicherheit ist es wichtig, dass Sie Bedienungsanleitung und alle Warnhinweise des Besitzers vollständig lesen.

### Was Sie nicht tun sollten

Fahren Sie NICHT mit lose Kinnriemen oder offener Schnalle. Reinigen Sie Ihren Helm NICHT mit Lösungsmitteln, Benzol, Verdünnern, Reinigungsmitteln oder Produkten auf Petroleumbasis. Überstreichen Sie die Lackschicht ihres Helms NICHT. Lassen Sie Ihren Helm NICHT auf eine harte Oberfläche fallen. Dadurch kann der Lack Ihres Helms beschädigt und/oder seine Schutzfähigkeit beeinträchtigt werden. Hängen Sie Ihren Helm NICHT an den Rückspiegel Ihres Motorrads: Die scharfe Spiegelkante kann das stoßdämpfende Futter des Helms zusammendrücken und beschädigen. Legen Sie Ihren Helm NICHT auf den Sitz oder den Tank des Motorrads. Er könnte auf den Boden fallen und beschädigt werden. Am besten legen Sie den Helm auf den Boden, damit er nicht fallen kann. Fahren Sie NICHT mit zerkratztem Visier. Das kann Ihre Sicht beeinträchtigen, insbesondere bei Nacht.

Verändern Sie KEINE Bestandteilen Ihres Helms (z.B. Durchbohren der Schale, Zerschneiden und Quetschen des stoßdämpfenden Futters).

Die Installation von Soundsystemen, Lautsprechern und Mikrofonen vermindert die Schutzfähigkeit Ihres Helms und wird nicht empfohlen. Setzen Sie den Helm NICHT mehr auf, wenn er gefallen ist oder in einen Unfall verwickelt war. Ersetzen Sie ihn auch dann, wenn mit bloßem Auge keine Beschädigung erkennbar ist. Tragen Sie dunkle oder getönte Visiere NICHT bei Dunkelheit oder schlechten Sichtverhältnissen.

Legen Sie Innenfutter und Wangenpolster nach dem Waschen NICHT in den Trockner. Lassen Sie sie an der Luft trocknen. Sie dürfen das Visier NICHT abnehmen, wechseln oder ersetzen während Sie mit Ihrem Motorrad oder ATV fahren.

### Garantie

Alle ScorpionExo®-Helme haben eine Garantie von 5 Jahren. Auch wenn kein erkennbarer Schaden an Ihrem Helm zu sehen ist, kann das regelmäßige Tragen über einen längeren Zeitraum die Sicherheitsfunktion Ihres Helms beeinträchtigen und erhöht das Risiko von Beschädigungen bei einem Unfall. Deshalb ist es ratsam, Ihren Helm nicht später als alle 5 Jahre nach Ihrem Kauf zu ersetzen.

Wenn Sie einen Garantiefall haben, gehen Sie zu Ihrem Scorpion Händler mit Ihrer Rechnung (Die Rechnung ist ein Kaufbeweis, dieser ist wichtig, um den Garantie-Prozess einzuleiten) Sie können alle unsere Scorpion Händler auf unserer Webseite finden : <http://www.scorpionsports.eu/english/dealers/find-a-dealer/find-a-dealer.htm> (Suchen Sie das Land und dann den Ort aus) der Händler kontaktiert dann unseren Kundenservice, um den Garantie-Prozess einzuleiten, um dann Ihren Helm untersuchen und/oder reparieren zu lassen.

YEAR  
5  
WARRANTY

EXO-1400 AIR  
PERFORMANCE FEATURES

#### 1 Cáscara de TCT® o cáscara compuesta del carbono

Cáscara de TCT® líder de la industria para minimizar el peso y dispersar el impacto. La cáscara compuesta del carbono está también disponible para el ultra peso ligero y más durabilidad.

#### 2 Sistema AirFit®

Sistema de ajuste de las almohadillas.

#### 3 Visera de sol SpeedView®

Es una visera de sol plegable y reemplazable. Elija la posición hacia arriba o abajo regulando el botón. Recubierto con nuestro exclusivo EverClear®, anti-escarchado.

#### 4 Forro KwikWick® III

Es posible sacar y lavar, es suave, elástico, higiénico, está hecho con material específico avanzado que puede evitar la humedad.

#### 5 Pinlock® 100% MaxVision®

Pantalla antirrayas con hueco y lente insertada Pinlock® 100% Max Vision® resistente al vaho.

#### 6 Sistema de trinquete Ellip-Tec® II

Pantalla fácil y segura que se cambia en segundos y sin herramientas. Retiene la pantalla contra la junta de la apertura durante el cierre para asegurar una buena hermeticidad.

#### 7 Ventilación Venturi avanzada

Son orificios de entrada y salida de aire diseñados exclusivamente para posibilitar una ventilación óptimo en días de calor, y mantener el calor en días de frío.

#### 8 Bolsillo de Altavoz

En la EPS se encuentran los bolsillos para los dispositivos de altavoz.

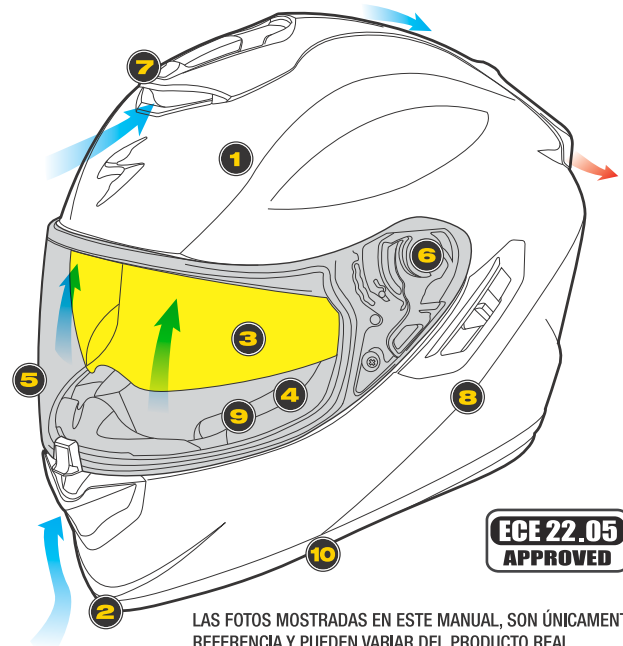

LAS FOTOS MOSTRADAS EN ESTE MANUAL, SON ÚNICAMENTE DE REFERENCIA Y PUEDEN VARIAR DEL PRODUCTO REAL.

#### 9 Almohadillas 3D

Almohadillas interiores tridimensionales contorneadas.

#### 10 Liberación de emergencia

Las lengüetas situadas debajo del paracuello permiten al personal médico de emergencias quitarle fácilmente las espumas laterales para así poderle quitar más fácilmente el casco.

## Introducción

Felicidades por su adquisición de un casco ScorpionExo® de primera calidad. Este casco incorpora el diseño más nuevo y la construcción y la tecnología más avanzadas disponibles actualmente en el mercado, y es una inversión excelente para su comodidad y su seguridad.

Recuerde que no hay casco que pueda protegerle de todos los impactos posibles o previsible, aún cuando esté construido con los materiales y la tecnología más modernos y de mejor calidad.

La siguiente información le ayudará a utilizar y mantener adecuadamente su casco.

## Función

La principal función de un casco, es proteger la cabeza de un golpe en caso de accidente. Para ello, el casco le rodea la cabeza con una matriz de materiales diseñados para que absorban y amortigüen la energía del impacto. El casco también se diseña de manera que sea cómodo para usted al conducir a bastante velocidad y en diferentes condiciones meteorológicas.

Sin embargo, presenta una dificultad: Al proporcionarle protección y comodidad, el casco también reduce hasta cierto punto su percepción auditiva, visión periférica y movimiento físico.

## Ajuste

Para la máxima seguridad, es importante que al casco ScorpionExo® se asiente en la cabeza ajustada y cómodamente, con la correa de sujeción debidamente abrochada. Si el casco oscila de un lado para otro o hacia delante y hacia atrás sin tirar de la piel de la cara ni del cuero cabelludo, entonces es demasiado grande. Si el casco le aprieta o le causa dolor, entonces es demasiado pequeño.

## Pantallas

La pantalla del casco ScorpionExo® proporciona protección contra las condiciones climáticas, los pequeños objetos volantes y el viento. Puede adquirir pantallas coloreadas que le protejan la vista de la luz solar excesiva. El exclusivo sistema de cambio rápido de pantalla ScorpionExo® "SpeedShift®", pendiente de patente, le permite cambiar fácilmente la pantalla en menos de 10 segundos. Lea las instrucciones más adelante.

NO LLEVE NUNCA UNA PANTALLA OSCURA O COLOREADA CUANDO CONDUZCA EN LA OSCURIDAD O EN CONDICIONES DE MALA VISIBILIDAD. No sólo es peligroso, sino también ilegal en la mayoría de los países.

NUNCA UTILIZAR UNA PANTALLA RAYADA O GASTADA. NUNCA CONDUZCA CON UNA PANTALLA EMPANADA POR LA CONDENSACIÓN. LAS PANTALLAS SCORPIONEXO® (UNICAMENTE TRANSPARENTES Y AHUMADAS) VIENEN CON UNA CAPA RESISTENTE A LAS RAYADAS. Las pantallas e la visera de sol interna ScorpionExo® son tratados con un revestimiento especial anti-arañazos exterior. Este tratamiento puede perder su eficacia después de dos años de uso. Por lo tanto, para su seguridad y la visibilidad, se recomienda la sustitución de su máximo cada dos años.

## Sistema de ventilación

Los sistemas de ventilación han sido diseñados y fabricados para proporcionarle la máxima comodidad en todo un amplio abanico de temperaturas. Familiarícese con los orificios de ventilación de su casco.

Algunos orificios tienen palancas que permiten abrirlos y cerrarlos parcialmente, lo que le permite controlar el flujo de aire de entrada y salida. Debe mantener siempre su casco limpio de obstrucciones de todo tipo, entre ellas suciedad, insectos u otras partículas que podrían impedir un flujo adecuado del aire. Los sistemas de ventilación desempeñan una función importante, especialmente en situaciones de esfuerzo físico o cuando se conduce en tiempo caluroso.

## Visera de sol SpeedView®

EVERCLEAR  
SPEEDVIEW®  
SUNVISOR

### USO DE LA VISERA DE SOL

ADVERTENCIA: LA VISERA DE SOL INTERNA SIN IMPORTAR SI ESTÉ O NO ESTÉ CERRADO SE PUEDE CERRAR O ABRIR.

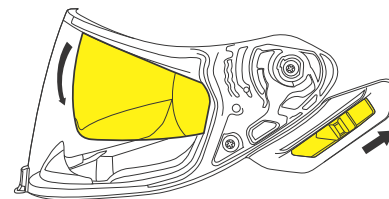

Si desea cerrar la visera de sol interna, presione hacia arriba la palanca doblar de la visera Speedview®.

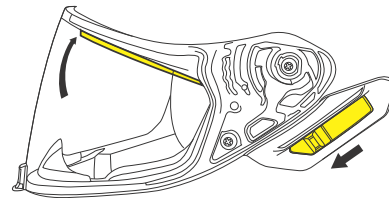

Si desea abrir la visera de sol interna, presione hacia abajo la palanca doblar del SpeedView®.

**ADVERTENCIA**

NO AJUSTE LA POSICIÓN MIENTRAS CONDUCE.

### EXTRACCIÓN DE LA VISERA DE SOL

ATENCIÓN: PRIMERO, ABRA LA PANTALLA A LA POSICIÓN MÁS ALTA. LUEGO, BAJE LA PANTALLA PARA DEJAR AL DESCUBIERTO EL SOPORTE LATERAL, QUE SOSTIENE LA VISERA DE SOL EN SU SITIO.

Sostenga firmemente la visera con la mano y tire suavemente de un lado del casco para liberar. Repita para liberar el lado opuesto.

Invierta el proceso para la instalación.

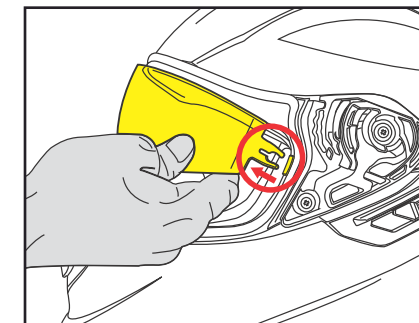

## Forro KwikWick® III

### PARA QUITAR LAS ESPUMAS LATERALES

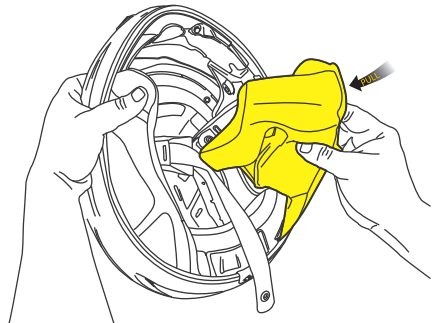

El primer paso es quitar el Aero Skirt.

Luego, con el pulgar por detrás de la espuma lateral en el área más cercana a la bomba de inflado AirFit, tire suavemente de la espuma lateral para separarla de la pared de interior del casco. Se separa la almohadilla apretando los tres botones de plástico.

Al mismo tiempo, hay que empujar el apoyador de plástico del borde del casco.

Repita este proceso para ambas espumas laterales.

### PARA QUITAR EL ACOLCHADO DE CORONA

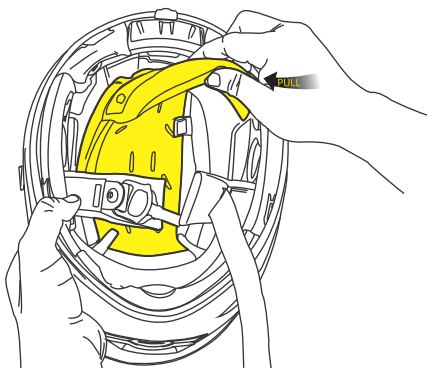

El primer paso es quitar las espumas laterales.

Detrás del casco, separe el acolchado de corona de la carcasa desabrochando los dos botones a presión (mostrados en amarillo).

Saque el acolchado de corona del casco separándolo suavemente del canal de la frente.

Invierta este proceso para la instalación.

### PARA QUITAR EL AERO SKIRT

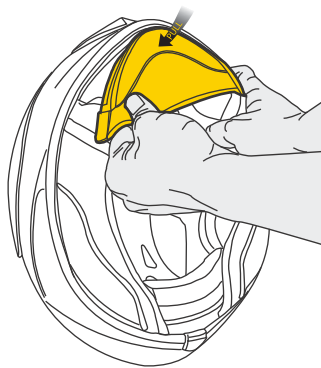

El Aero Skirt ha diseñado para reducir la entrada del viento detrás del área de la pantalla, para mantener caliente la cara en un clima frío.

Se puede quitar el Aero Skirt para limpiarlo.

**PARA QUITARLO**  
Simplemente, tire del Aero Skirt para deslizarlo fuera del canal del borde de goma.

Invierta este proceso para instalarlo de nuevo.

## Sistema AirFit®

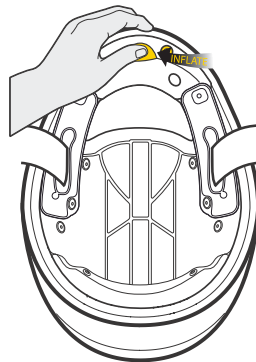

### INFLAR

Hay 2 cámaras de aire internas en el lado izquierdo y derecho del casco, que se inflan apretando repetidamente la bomba situada delante del casco.

### DESINFLAR

Para desinflar las cámaras de aire, mantenga apretado el botón al lado de la bomba. El aire se liberará despacio en pocos segundos.

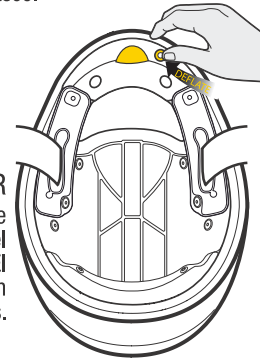

### ⚠ ADVERTENCIA

**NO AJUSTE LA POSICIÓN MIENTRAS CONDUCE.**

No es aconsejable modificar, pinchar, o dañar las cámaras de aire en cualquier modo. Si las cámaras de aire o alguna otra pieza del sistema de inflado/desinflado se dañan o no funcionan, consulte con su distribuidor para información.

## Bloqueo de pantalla y modo ciudad

### PANTALLA ANTI-VAHO EVERCLEAR®

EVERCLEAR®  
NO-FOG FACESHIELD

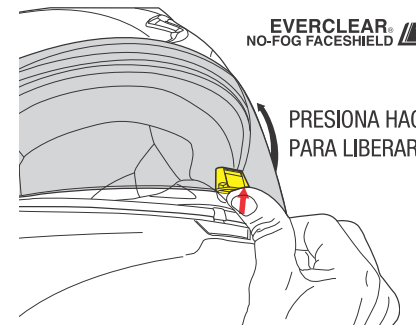

PRESIONA HACIA ARRIBA  
PARA LIBERAR

**PARA ABRIR:** Desbloquee la pantalla presionando con el pulgar hacia arriba en la palanca de la pantalla hasta que el cierre se abra. Deje la pantalla hacia arriba.

**MODO CIUDAD:** Desbloquee la pantalla presionando con el pulgar hacia arriba en la palanca de la pantalla hasta que el cierre se abra. Deje abierto en el primer escalón para que entre el aire en bajas velocidades.

**PARA CERRAR Y BLOQUEAR:** Cierra la pantalla deslizándola hacia abajo hasta el final y presiona la palanca de la pantalla hasta que se bloquee. Prueba intentando abrir la pantalla para asegurarte que esté sellada en su sitio.

## Cambio de la pantalla



**ATENCIÓN: ¡LA PANTALLA SÓLO SE PUEDE DESMONTAR O COLOCAR CUANDO ESTÁ EN POSICIÓN COMPLETAMENTE ABIERTA!**

Para extraer la pantalla, coloque el casco de delante de usted con el ojo mirando hacia fuera. Ponga la pantalla totalmente abierta. Utilizando ambas manos, empuje hacia arriba la abrazadera de liberación con forma de "Y" hacia arriba y así se puede liberar el mecanismo de bloqueo. Luego, con ambos pulgares empujando directamente en el centro del Ellip-Tec II®, tire suavemente o "despegue" el protector de la cara del casco.

Para instalar el visor, asegúrese de que el eje del visor (1) y el tapón(2), estén colocados correctamente como se muestra en la imagen inferior. Empuje primero el eje (1) y luego empuje fuertemente el tapón (2) para que puedan asentarse en el sitio correcto. Abra y cierre la pantalla varias veces para verificar que esté instalada correctamente.

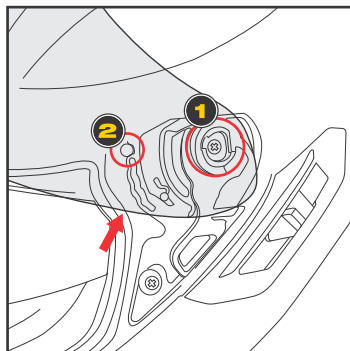

NOTA IMPORTANTE:  
¡ Asegúrese de trabar la abrazadera de liberación "Y" mientras retira el protector !

## Para ajustar y asegurar el casco

No se ponga simplemente el casco apretándolo en la cabeza como si fuera un sombrero. El casco ScorpionExo® debe colocarse en la cabeza de la siguiente manera: con ambas manos, agarre el casco por su borde inferior sujetando al mismo tiempo con los pulgares las correas de sujeción, y luego "envuélvase" la cabeza con el casco empezando por la frente. Siga deslizando el casco hacia la nuca hasta que descansa plenamente en ella, de manera que el cráneo y los pómulos estén totalmente en contacto con los acolchados interiores y las almohadillas.

### CÓMO USAR LAS CORREAS DE SUJECCIÓN

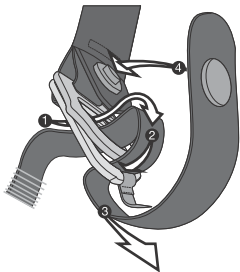

- 1 Pase la yugular en los dos anillos.
- 2 Doble la hebilla para que pase en el ring más grande.
- 3 Apriete allí para un ajuste cómodo.
- 4 Cierre el broche de presión para evitar movimientos.

### ABROCHE FIRMEMENTE Y ASEGURE LA CORREA DE SUJECCIÓN

Compruebe de vez en cuando el ajuste de la correa de sujeción, las vibraciones podrían aflojarla.

### Limpieza del casco

El agua no puede dañar ninguno de los componentes de su casco ScorpionExo™. Todos los acolchados para la cabeza y almohadillas antisudor para los pómulos se pueden lavar en la lavadora. Lávelos en agua caliente, con un detergente suave, y séquelos al aire. Se recomienda lavarlos a mano, pero también se los puede lavar a máquina. Utilice el ciclo "delicado" para evitar que el agitador dañe el material antisudor que cubre los acolchados. No ponga ningún elemento

acolchado en una secadora: el exceso de calor podría dañar la espuma y los forros. La pantalla se puede limpiar con producto de limpieza para plástico, o con agua y un jabón suave. La carcasa del casco se debe limpiar sólo con agua y un detergente suave. NO UTILICE NUNCA PRODUCTOS QUÍMICOS, DISOLVENTES, GASOLINA, PRODUCTOS DE LIMPIEZA NI ADHESIVOS A BASE DE PETRÓLEO para limpiar la carcasa, los acolchados ni la pantalla de su casco. El uso de dichos productos podría dañarlos seriamente. Una capa de cera para automóvil sobre la carcasa exterior (excepto en los acabados mate) proporcionará un brillo añadido y una capa de protección para el acabado.

### ¡Atención!

Para su seguridad, es importante que lea completamente las advertencias manuales y todos los.

### Lo que no hay que hacer

NO conduzca sin abrocharse la correa de sujeción.  
NO limpie el casco con productos a base de petróleo, disolventes, gasolina, diluyentes ni productos de limpieza.  
NO pinte sobre el acabado del casco sin proteger y aislar totalmente el acolchado amortiguador de impactos y las piezas de plástico. En caso contrario, la garantía quedará invalidada.  
NO deje caer el casco sobre superficies duras.  
Podría ocasionar daños en el acabado del casco y/o reducir su capacidad protectora.  
NO ponga el casco en el espejo retrovisor de su motocicleta: La presión cortante del borde del espejo comprimiría y dañaría el acolchado amortiguador del casco.  
NO ponga el casco en el asiento ni sobre el depósito de gasolina de su motocicleta. El casco puede caerse fácilmente y chocar contra el suelo, lo que podría dañarlo. Lo mejor es dejar el casco en el suelo, para que pueda caerse.

NO conduzca con una pantalla rayada. Podría impedirle ver bien, especialmente de noche.

NO modifique ningún componente del casco, por ejemplo perforando la carcasa o cortando y comprimiendo el acolchado amortiguador de choques. La instalación de sistemas de sonido, altavoces y micrófonos no es recomendable, pues reduce la capacidad protectora del casco. NO vuelva a usar el casco si se ha caído o si ha sufrido un accidente. Sustitúyalo aunque el daño no sea visible a simple vista. NO lleve una pantalla oscura ni coloreada en la oscuridad o en condiciones de mala visibilidad. NO ponga los acolchados para la cabeza ni las almohadillas para los pómulos en la secadora después de lavarlas. Deje que se sequen al aire. NO intente quitarse la pantalla, moverla, ni cambiarla mientras esté conduciendo su motocicleta o su ATV. NO use pintura que requiera curado al calor.

### Garantía

Todos los cascos ScorpionExo® tienen una garantía de 5 años. Aunque no hayan desperfectos visibles en su casco, su uso habitual y el paso del tiempo pueden afectar en su funcionamiento general y en su protección y aumentar el riesgo de daños en caso de accidente. Es recomendable reemplazar el casco cada 5 años desde la fecha de compra.

Si tiene alguna reclamación de garantía, diríjase a su tienda Scorpion junto a la factura ( esta es la prueba de compra, necesaria para empezar el proceso de garantía ). Puede encontrar la lista de clientes en nuestra página web: <http://www.scorpionsports.eu/spanish/dealers/find-a-dealer/find-a-dealer.html> ( escoja su país y localización ). El cliente contactará con nuestro departamento postventa y empezará el proceso de garantía para poder comprobar y/o reparar su casco.

YEAR  
**5**  
WARRANTY

# EXO-1400 AIR

PERFORMANCE FEATURES

## 1 Calotta TCT® o calotta in carbonio composito

La rivoluzionaria tecnologia TCT® è formulata in modo specifico e realizzata con differenti strati di vetroresina, e fibre poliresiniche. È inoltre disponibile una calotta in carbonio composito per una calotta ultraleggera e più dura.

## 2 Sistema AirFit®

Sistema di gonfiaggio dei guanciali.

## 3 Visiera Parasole SpeedView®

Visiera interna retrattile e intercambiabile. La levetta permette facilmente di sollevare e di abbassare il visierino. È dotata di trattamento esclusivo anti-appannante Everclear® su entrambi i lati.

## 4 Interni KwikWick® III

Interni estraibili e lavabili in materiale ipoallergenico, con trattamento antibatterico ed elastico per garantire una traspirazione ottimale.

## 5 Pinlock® 100% MaxVision®

Dotata di un rivestimento anti-graffio, ha la superficie interna predisposta per il montaggio della lente Pinlock® 100% Max Vision®.

## 6 Sistema Ellip-Tec® II

Facile, sicuro, la visiera si cambia in pochi secondi senza bisogno di alcun strumento, assicura una perfetta tenuta.

## 7 Sistema di ventilazione

I sistemi di ventilazione appositamente progettati per un flusso d'aria ottimale per massimizzare l'aria fresca e accelerare l'uscita dell'aria calda.

## 8 Alloggiamento Altoparlanti

Gli alloggiamenti laterali nell'EPS sono predisposti per posizionare gli altoparlanti dell'interfono.

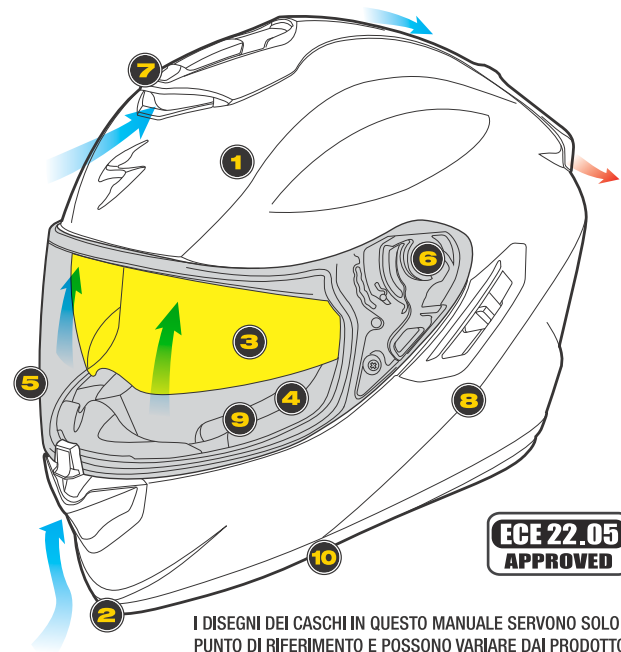

I DISEGNI DEI CASCHI IN QUESTO MANUALE SERVONO SOLO COME PUNTO DI RIFERIMENTO E POSSONO VARIARE DAI PRODOTTI ATTUALI.

## 9 Guanciali sagomati con tre-dimensioni

Sagomati tridimensionalmente, sono composti da schiuma a tripla densità che si adatta alla forma della testa del pilota per un miglior comfort e vestibilità.

## 10 Sistema di sgancio rapido

In caso di emergenza le linguette posizionate sotto il bordocollo permettono una facile rimozione dei guanciali interni da parte del personale medico.

## Introduzione

Congratulazioni per aver acquistato un casco ScorpionExo®, un prodotto di altissima qualità. Il design e le tecnologie utilizzate nella sua fabbricazione sono quanto di meglio è oggi disponibile sul mercato e ciò rende il vostro casco ScorpionExo® il miglior investimento possibile per il vostro comfort e la vostra sicurezza.

**IMPORTANTE:** nessun casco è comunque in grado di proteggervi da tutti i possibili urti, anche se costruito con materiali eccellenti e tecnologicamente avanzati come il vostro Scorpion Exo. Guidate sempre con prudenza.

Le seguenti informazioni vi permetteranno di impiegare e conservare il vostro casco al meglio.

## Funzione

La funzione principale di un casco è quella di proteggere la testa dagli urti in caso di incidente. A questo scopo, il casco protegge la testa con una combinazione di materiali progettati per assorbire e attutire l'energia d'urto. Il casco è inoltre studiato per fornirvi comfort durante la guida ad alta velocità e in condizioni meteorologiche varie. Tuttavia, vi è un compromesso. Il casco riduce in una certa misura la sensibilità acustica, la visione periferica e il movimento fisico, pur fornendo protezione e comfort.

## Scelta della taglia

Per assicurare la massima sicurezza e protezione, è importante che il casco ScorpionExo® possa essere calzato sulla testa in modo perfetto e confortevole, stringendo adeguatamente il cinturino di ritenzione (sottogola). Se il casco si muove di lato, in avanti o all'indietro senza tirare la pelle del viso e il cuoio capelluto, allora è troppo largo. Se il casco comprime troppo o provoca dolore, è troppo stretto.

## Visiera

La visiera del casco ScorpionExo® fornisce una protezione dalle intemperie, da impatti con insetti, piccoli corpi e dal vento (superiore agli standard VESC-8). Sono disponibili delle visiere colorate per proteggere gli occhi dalla luce solare in eccesso.

**MAI PORTARE VISIERE TROPPO SCURE O COLORATE NE OCCHIALI DA SOLE O VISIERINO PARASOLE ABBASSATO IN CASO DI OSCURITÀ O IN CASO DI CONDIZIONI DI SCARSA VISIBILITÀ.** Non è solo pericoloso, ma anche illegale nella maggior parte dei Paesi Europei.

**MAI PORTARE UNA VISIERA RIGATA E MAI GUIDARE CON UNA VISIERA APPANNATA.** Le visiere ed i visierini parasole interni ScorpionExo® sono trattati con uno speciale rivestimento esterno anti-graffio. Questo trattamento potrebbe perdere la sua efficacia dopo circa 2 anni di utilizzo. Pertanto, per la vostra sicurezza e massima visibilità, vi consigliamo di sostituire la vostra visiera ogni 2 anni.

## Sistemi di ventilazione

I sistemi di ventilazione sono progettati e studiati per massimizzare il vostro comfort con il variare delle temperature esterne. Familiarizzate con le varie aperture per la ventilazione presenti sul vostro casco. Alcune aperture per la ventilazione consentono una apertura e una chiusura parziale, permettendo così di regolare l'entrata e l'uscita del flusso d'aria. I sistemi di ventilazione del vostro casco devono sempre essere liberi da ostruzioni di qualsiasi tipo come sporczia, insetti o altri elementi che potrebbero ostacolare il corretto flusso dell'aria. I sistemi di ventilazione rivestono un ruolo importante, specialmente quando lo sforzo fisico si fa più intenso o durante la guida in condizioni climatiche torride.



## SpeedView® Visiera parasole

EVERCLEAR  
SPEEDVIEW  
SUNVISOR

### UTILIZZO DELLA VISIERA PARASOLE

NOTA BENE: LA VISIERA PARASOLE INTERNA RETRATTILE PUO' ESSERE ABBASSATA E ARRETRATA, INDIPENDENTEMENTE DALLA POSIZIONE DELLA VISIERA PRINCIPALE.

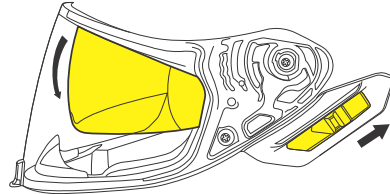

Per abbassare la visiera parasole, alzare la levetta.

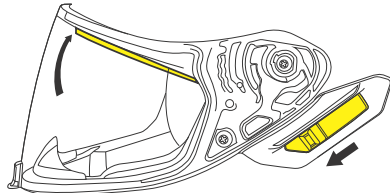

Per sollevare la visiera parasole, abbassare la levetta.

### ⚠ ATTENZIONE

NON AGGIUSTARE LA VISIERA DURANTE LA GUIDA.

### RIMOZIONE DELLA VISIERA PARASOLE

NOTA BENE: PER PRIMA COSA, APRIRE LA PROTEZIONE FACCIALE SOLLEVANDOLA IN POSIZIONE SUPERIORE, QUINDI ABBASSARE LA VISIERA PARASOLE PER RENDERE ACCESSIBILE LA STAFFA LATERALE CHE MANTIENE FERMA LA VISIERA PARASOLE.

Tenendo la visiera parasole con una mano, sganciare la visiera parasole dal fermaglio e rimuoverla dalla staffa laterale. Staccare allo stesso modo la parte opposta della visiera parasole.

Invertire il processo per l'installazione.

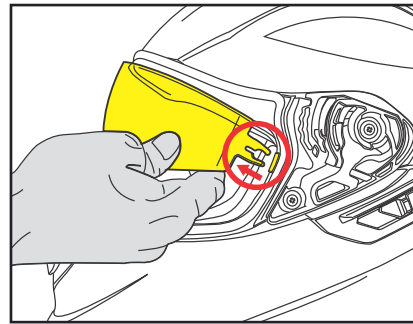

## Interni KwikWick® III

### RIMOZIONE DEI GUANCIALI

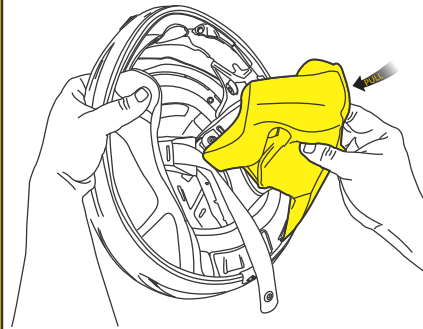

Innanzitutto, bisogna rimuovere l'aero skirt.

Poi, far scorrere il pollice dietro il guanciale alla zona più vicina alla pompa di gonfiaggio Airfit e tirare delicatamente il guanciale dalla parete interna del casco, sganciando i tre ganci in plastica.

Si può dunque procedere all'estrazione del guanciale. Ripetere questa procedura per entrambi i guanciali.

Per rimontare i guanciali basta invertire questo procedimento.

### RIMOZIONE DELLA CORONA

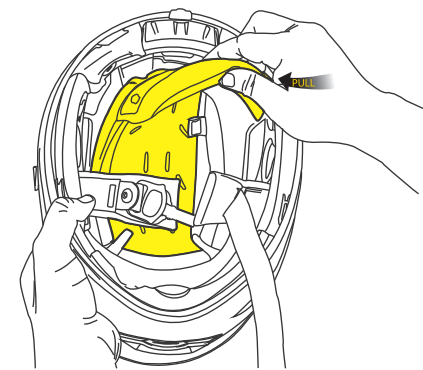

Prima di tutto, rimuovere i guanciali interni.

Nella parte posteriore del casco, tirare la calottina interna fuori dalla calotta, sganciando i due fermagli.

Staccare delicatamente la corona.

Effettuare il procedimento al contrario per reinserire la corona.

### RIMOZIONE DELL'AERO SKIRT

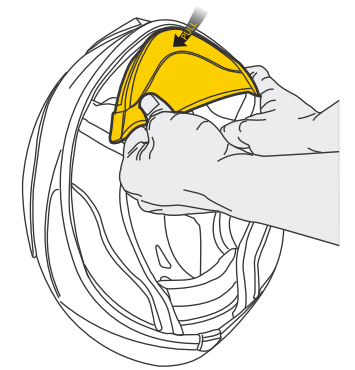

Il coprimento aero skirt è stata progettato per ridurre le infiltrazioni d'aria e, in particolare, per mantenere la vostra testa al caldo durante i periodi freddi.

In ogni caso, è possibile rimuovere il coprimento aero skirt per pulirlo o durante i periodi caldi.

**PER RIMUOVERLO**  
Basta tirare il coprimento aero skirt e farlo scivolare fuori dal piccolo canale in gomma.

Invertite il processo per reinstallarlo.

## Sistema AirFit®

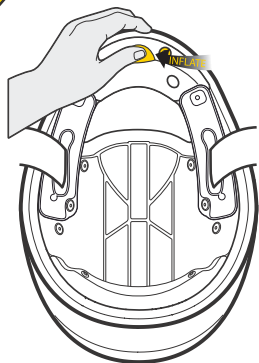

### GONFIAGGIO

Cuscinetti d'aria sono disposti sulle superfici laterali interne del casco. Essi si gonfiano premendo in successione la pompetta situata nella parte anteriore del casco.

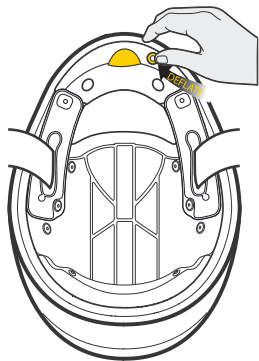

### SGONFIAGGIO

Per sgonfiare i cuscinetti d'aria, tenete premuto il pulsante situato a fianco della pompetta.

### ATTENZIONE

**NON AGGIUSTARE LA VISIERA DURANTE LA GUIDA.**

È vietato modificare, forare o danneggiare i cuscinetti d'aria in qualsiasi modo. Se i cuscinetti d'aria o qualsiasi altro componente del sistema di gonfiaggio/sgonfiaggio sono danneggiati o difettosi, si prega di contattare direttamente il vostro rivenditore.

## Meccanismo di bloccaggio della visiera

### VISIERA ANTIAPPANNANTE EVERCLEAR®

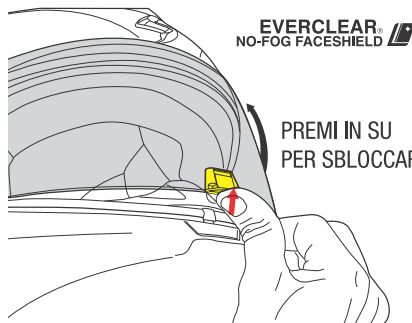

PREMI IN SU PER SBLOCCARE

**PER APRIRE:** Sbloccare la visiera premendo in su col tuo pollice fino al suo sblocco. Alza la visiera fino in cima.

**UTILIZZO CITTADINO:** Sbloccare la visiera premendo in su col tuo pollice fino al suo sblocco. Lascia la visiera aperta, al primo scatto, per permettere all'aria di entrare, andando ad una bassa velocità.

**PER CHIUDERE E BLOCCARE:** Chiudi la visiera abbassandola tutta e premendo il blocco finché non si sente lo scatto. Prova, tentando di aprire la visiera, per essere sicuro che sia bloccata nel giusto alloggiamento.

## Sostituzione della Visiera



### N.B.: LA VISIERA PUÒ ESSERE RIMOSSA O INSTALLA UNICAMENTE IN POSIZIONE COMPLETAMENTE APERTA.

Per rimuovere la visiera, porre il casco in modo che la visiera sia di fronte a sé stessi. Aprire completamente la visiera, azionare contemporaneamente verso l'alto i meccanismi di sgancio a "Y" con entrambe le mani e rimuovere la visiera spingendo ad angolo retto con i pollici sollevandola delicatamente dalla sua sede.

Per installare la nuova visiera posizionare la stessa in modo che i perni di rotazione della visiera (1) e i perni di ritenzione fondo corsa (2), siano posizionati in modo corretto come mostra l'immagine. Premere con decisione prima i perni di rotazione (1) e poi i perni fondo corsa (2), verificando che siano correttamente posti nei rispettivi alloggiamenti di scorrimento/rotazione. Verificare il corretto funzionamento muovendo più volte la visiera in alto e in basso.

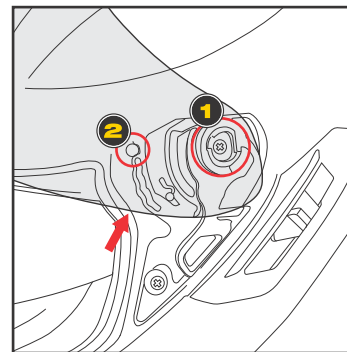

**MOLTO IMPORTANTE**  
Assicurarsi che i meccanismi di sgancio a "Y" siano stati azionati verso l'alto mentre si rimuove la visiera.

## Fissare ed Indossare Il Casco

Il casco non deve essere semplicemente indossato come se fosse un cappello. Il vostro casco ScorpionExo® deve essere indossato come segue: utilizzando entrambe le mani, afferrare il bordo inferiore del casco tenendo i cinturini con i pollici, quindi ruotare il casco sulla testa partendo dalla fronte. Continuare a ruotare il casco verso la parte posteriore della testa finché non si fermerà e la vostra testa non sia completamente in contatto con le imbottiture interne e i guanciali.

### UTILIZZO DEL CINTURINO SOTTOGOLA

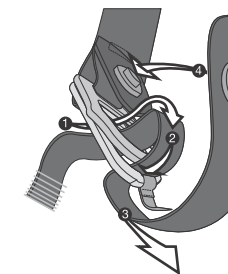

- 1 Far passare in cinturino nei due anelli.
- 2 Piegetela per farla passare nell'anello più grande.
- 3 Stringetela per una tenuta confortevole.
- 4 Chiudete il pulsante di pressione per evitare i movimenti.

### STRINGERE CON SICUREZZA IL CINTURINO SOTTOGOLA

Controllare con sufficiente regolarità che il cinturino sia ben stretto poiché le vibrazioni o il vento potrebbero allentarlo.

### Pulire il casco

Nessun componente del casco ScorpionExo® può essere danneggiato con l'acqua. Tutte le imbottiture interne e i kit guanciali antisudore sono lavabili in lavatrice. Lavare con un detergente delicato in acqua tiepida e fare asciugare all'aria aperta. Si consiglia di lavare a mano, ma è possibile anche il lavaggio in lavatrice. Utilizzare il ciclo "delicato" per impedire che la centrifuga danneggi il materiale antisudore che copre le imbottiture interne. Non inserire le imbottiture interne nell'asciugatrice.

il calore eccessivo potrebbe danneggiare il materiale espanso e i rivestimenti. La visiera può essere pulita con un lucidante per plastica o sapone delicato e acqua. La calotta esterna del casco deve essere pulita utilizzando solo un detergente delicato e acqua.

**NON UTILIZZARE MAI SOSTANZE CHIMICHE A BASE DI PETROLIO, SOLVENTI, BENZINA, AGENTI PULENTI O ABRASIVI** per pulire la calotta esterna, le imbottiture interne o la visiera del casco. La calotta del casco, le imbottiture e la visiera potrebbero rimanere gravemente danneggiate dall'utilizzo di tali prodotti. Uno strato di cera per automobili applicato sulla calotta esterna aggiungerà lucentezza e protezione.

### Attenzione!

Per la vostra sicurezza, è importante leggere il manuale ed tutte le etichette di avvertimento.

### DO NOT

NON guidare senza aver prima fissato con sicurezza il cinturino Garanzia sottogola.

NON pulire il casco con prodotti a base di petrolio, solventi, benzina, agenti diluenti o pulenti.

NON dipingere sulla finitura del casco.

NON gettare il casco da qualsiasi altezza su di una superficie dura.

La finitura del casco potrebbe rimanere danneggiata e/o ridursi la capacità del casco stesso di proteggervi.

NON posizionare il casco sullo specchietto retrovisore della moto: la pressione esercitata dai bordi potenzialmente affilati dello specchio potrebbero comprimere e danneggiare l'imbottitura interna antishock del vostro casco.

NON posizionare il casco sul sedile o sul serbatoio della moto. Potrebbe facilmente scivolare e cadere a terra, danneggiandosi.

È preferibile poggiare il casco direttamente a terra così che non possa cadere o scivolare in nessuna direzione.

NON guidare con una visiera graffiata. Potrebbe ridurre la visibilità, specialmente di notte.

NON modificare nessuna parte del casco, ad esempio trapanandone la calotta oppure tagliando e/o premendo l'imbottitura antishock.

L'installazione di sistemi audio, altoparlanti e microfoni riduce la capacità del casco di proteggervi e non è consigliata.

NON riutilizzare il casco se è caduto o è rimasto coinvolto in un incidente. Sostituirlo anche se il danno non è visibile a occhio nudo.

NON indossare mai una visiera scura o colorata in condizioni di scarsa visibilità o durante la guida notturna.

NON mettere ad asciugare le imbottiture interne e i kit guanciali nell'asciugatrice dopo il lavaggio. Lasciare asciugare all'aria aperta. NON tentare di rimuovere, sostituire o cambiare la visiera durante la guida.

### Garanzia

Tutti i caschi ScorpionExo® sono garantiti 5 anni.

Anche se non sono presenti danni visibili sul casco, l'usura generale nel tempo può compromettere la sicurezza dello stesso, aumentando il rischio di lesioni durante un incidente. Si consiglia, pertanto, di sostituire il casco 5 anni dall'acquisto.

In caso di reclamo in garanzia, recarsi cortesemente dal rivenditore autorizzato con copia fattura o scontrino fiscale che è assolutamente necessario per procedere al riconoscimento della garanzia.

Elenco dei rivenditori autorizzati è disponibile nel sito <http://www.scorpionsports.eu/english/dealers/find-a-dealer/find-a-dealer.html> scegliendo il Paese di appartenenza e la posizione geografica. Il rivenditore contatterà l'assistenza post-vendita Scorpion per organizzare la procedura di controllo e/o riparazione del Vostro casco.



## FOLLOW US ON OUR SOCIAL NETWORKS



SCORPION SPORTS EUROPE

<https://www.facebook.com/SCORPIONSPORTEUROPE>

SCORPION SPORTS DEUTSCHLAND

<https://www.facebook.com/ScorpionSportsGermany>

SCORPION SPORTS ESPAÑA

<https://www.facebook.com/ScorpionSportsEspana>

SCORPION SPORTS ITALIA

<https://www.facebook.com/pages/Scorpion-Sports-Italia/166996066791140>

Or type SCORPION SPORTS in Facebook search box.



SCORPION SPORTS EUROPE WEBSITE

<http://www.scorpionsports.eu>

NOTES:



NOTES:

