

## Gepäckbrücke

### TRIUMPH Thunderbird 1600/1700

Artikel-Nummer:  
650.720 01 02 chrom

Seitenkoffer  
Topcases  
Gepäckträger  
Lock it System  
Softbags  
Aluminiumkoffer  
Lederkoffer  
Schutzbügel  
Hauptständer  
Chopper-Parts  
Quad-Parts  
Accessoires



## Montage

### Der Bausatz umfaßt die folgenden Teile:

Stück	Bestellnr.	Bezeichnung
1	700007204	Gepäckbrücke
2	150.952	Inbusschraube M10x60x1,25
2	150.934	Inbusschraube M8x50
2	150.824	Alu-Distanzen $\varnothing 18 \times \varnothing 9 \times 15$ mm
2	151.076	Alu-Distanzen $\varnothing 20 \times \varnothing 11 \times 15$ mm
2	150.810	U-Scheiben $\varnothing 8,4$ mm
2	150.811	U-Scheiben $\varnothing 10,5$ mm

Abbildung zeigt Gepäckbrücke und Kofferträger.



**Anzugsmomente des Motorradherstellers beachten!**  
**Nach der Montage alle Verschraubungen auf festen Sitz kontrollieren!**  
**Bitte beachten Sie unsere beigefügten Serviceinformationen.**

Weiteres lieferbares Zubehör:

Motorschutzbügel	Nr. 501.720 00 02 chrom
Packtaschenhalter C-Bow	Nr. 630.720 00 02 chrom
Sissybar mit Gepäckbrücke	Nr. 611.720 00 02 chrom
Kofferträger	Nr. 650.720 00 02 chrom



**Hepco & Becker GmbH**  
**An der Steinmauer 6**  
**D-66955 Pirmasens**

**Tel.: 06331 - 1453 - 100**  
**Fax: 0)6331 - 1453 - 120**  
**eMail: [vertrieb@hepco-becker.de](mailto:vertrieb@hepco-becker.de)**  
**[www.hepco-becker.de](http://www.hepco-becker.de)**

## Gepäckbrücke

TRIUMPH Thunderbird 1600/1700

Artikel-Nummer:  
650.720 01 02 chrom

Seitenkoffer  
Topcases  
Gepäckträger  
Lock it System  
Softbags  
Aluminiumkoffer  
Lederkoffer  
Schutzbügel  
Hauptständer  
Chopper-Parts  
Quad-Parts  
Accessoires



## Montage

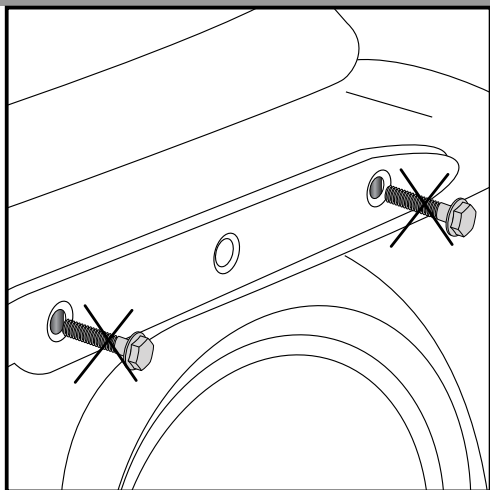

1

### Vorbereitung:

Entfernen Sie die vordere und hintere Verschraubung der Chromblende des hinteren Kotflügels. Sie entfallen. Die mittlere Verschraubung wird nicht gelöst!

Die Blinker verbleiben in Originalposition.

### Tip:

Schrauben sie alle Teile an und lassen sie die zugänglichen Schrauben etwas locker. Nachdem alles montiert ist, werden alle Schrauben auf das entsprechende Anzugsmoment angezogen.

Dadurch wird sichergestellt, dass das Produkt spannungsfrei angebaut ist und eine lange Lebensdauer hat !

### Vorbereitung:

Entfernen Sie die vordere und hintere Verschraubung der Chromblende der hinteren Kotflügels! Sie entfallen! Die mittlere Verschraubung wird nicht gelöst!

### Montage der Gepäckbrücke rechts und links vorne: 1

Fügen Sie die Alu-Distanz  $\text{Ø}20 \times \text{Ø}11 \times 15$  zwischen vorderer Haltetasche und Chromblende. Verschrauben Sie die Sissybar mit den Inbusschrauben  $\text{M}10 \times 60 \times 1,25$  sowie den U-Scheiben  $\text{Ø}10,5$ .

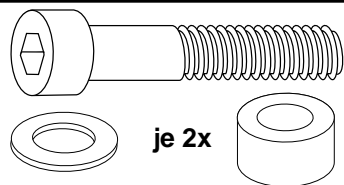

2

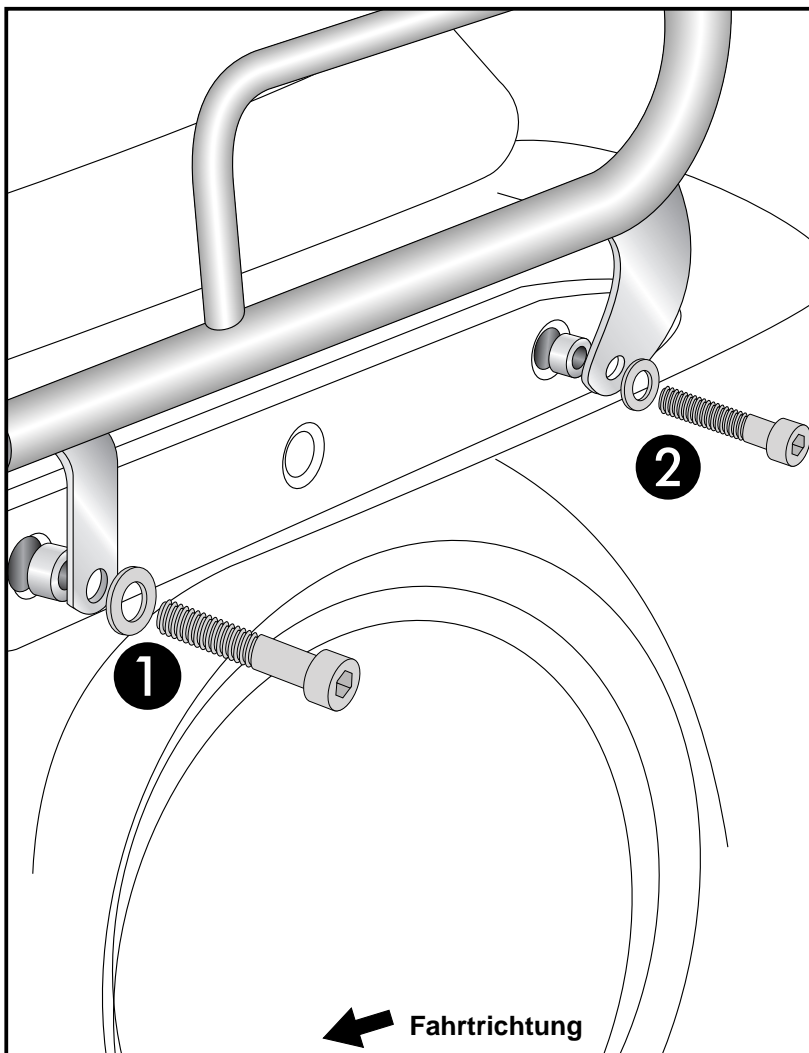

### Montage der Gepäckbrücke rechts und links hinten: 2

Fügen Sie die Alu-Distanz  $\text{Ø}18 \times \text{Ø}9 \times 15$  zwischen hinterer Haltetasche und Chromblende. Hier setzen Sie die Inbusschrauben  $\text{M}8 \times 50$  sowie die U-Scheiben  $\text{Ø}8,4$  ein. Wenn alle Verschraubungspunkte fixiert sind, ziehen Sie alle Verschraubungen fest.

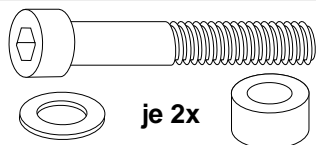

## Rear rack

### TRIUMPH Thunderbird 1600/1700

Item-no.:

650.720 01 02 chrome

Side cases  
Top cases  
luggage frames  
Lock it system  
Softbags  
Aluminium luggage  
Leather luggage  
Protection bars  
Center stands  
Chopper parts  
Quad parts  
Accessories



## Assembling instructions

### The kit includes the following parts:

Quant	item no.	description
1	700007204	rear rack
2	150.952	allen screw M10x60x1,25
2	150.934	allen screw M8x50
2	150.824	spacer $\varnothing 18 \times \varnothing 9 \times 15$ mm
2	151.076	spacer $\varnothing 20 \times \varnothing 11 \times 15$ mm
2	150.810	washer $\varnothing 8,4$ mm
2	150.811	washer $\varnothing 10,5$ mm

Picture shows rear rack and side carrier

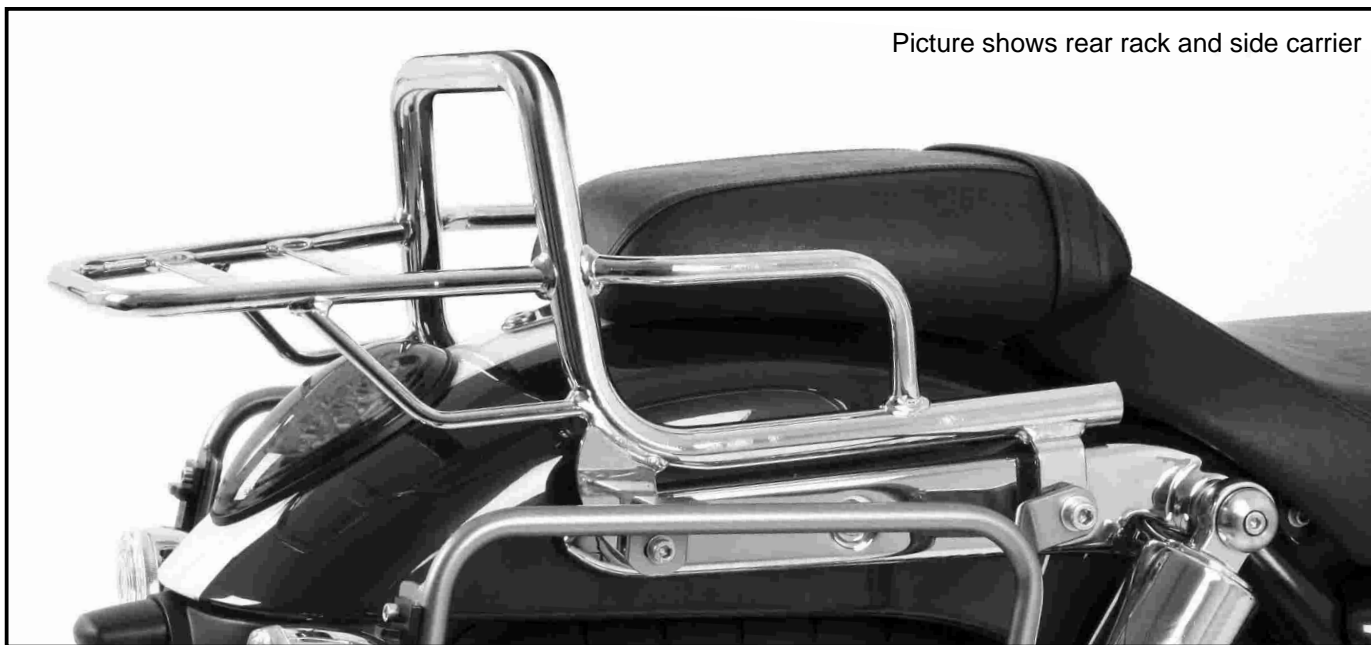

**Control all screw connections after the assembling for tightness!**  
Please notice our enclosed service information.

Also available:

Rear rack	Nr. 650.720 01 02 chrome
Engine guard	Nr. 501.720 00 02 chrome
Leather bag holder C-Bow	Nr. 630.720 00 02 chrome
Sissybar with rear rack	Nr. 611.720 00 02 chrome



**Hepco & Becker GmbH**  
An der Steinmauer 6  
D-66955 Pirmasens  
Germany

**Tel.:** +49 6331 - 1453 - 100  
**Fax:** +49 6331 - 1453 - 120  
**eMail:** [vertrieb@hepco-becker.de](mailto:vertrieb@hepco-becker.de)  
[www.hepco-becker.de](http://www.hepco-becker.de)

## Rear rack

### TRIUMPH Thunderbird 1600/1700

Item-no.:  
650.720 01 02 chrome

Side cases  
Top cases  
luggage frames  
Lock it system  
Softbags  
Aluminium luggage  
Leather luggage  
Protection bars  
Center stands  
Chopper parts  
Quad parts  
Accessories



## Assembling instructions

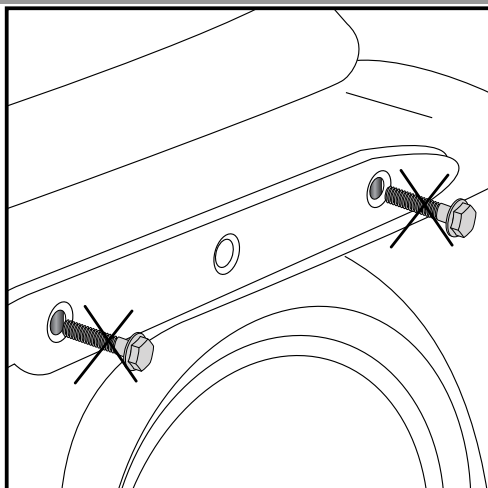

**1**

**Preparing:**  
Dismantle the front and the rear bolting of the chrome cover - original screws are obsolete.

Blinker remain in their original position.

Tip:

Fit all parts and screw on not too strong.  
After mounting all parts, the screws should be tightened to the torque specified.  
This guarantees, that the kit is mounted without tension.

**Preparing:**  
Dismantle the front and the rear bolting of the chrome cover - original screws are obsolete.

**Fastening of the rear rack left+right:**

**Front: 1**

On the chrome cover. Sandwich spacer  $\varnothing 20 \times \varnothing 11 \times 15$  mm.  
Use allen screw M10 x 60 x1,25 and washer  $\varnothing 10,5$ .

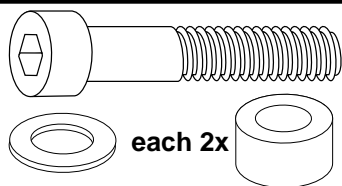

**Fastening of the rear rack left+right:**

**Rear: 2**

On the chrome cover. Sandwich spacer  $\varnothing 18 \times \varnothing 9 \times 15$  mm.  
Use allen screw M8 x 50 and washer  $\varnothing 8,4$ .

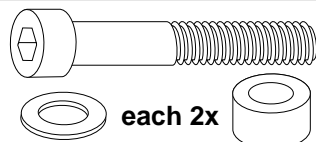

**2**

