

HPS.06.221.100

YAMAHA BT 1100 Bulldog

Sehr geehrter SW-MOTECH Kunde,

neben den allgemein bekannten Vorzüge eines Hauptständers (Entlastung des Fahrwerks, geringere Standfläche und besseres Handling bei Montagearbeiten) zeichnet sich das vorliegende Modell durch seine ausgesprochen gute Handhabbarkeit aus.

Im Gegensatz zu herkömmlichen Produkten kann das Aufrichten des Motorrades mit geringem Kraftaufwand und fast ausschließlich durch den Einsatz des eigenen Körpergewichtes erfolgen, in dem sich der Benutzer auf den am Ständer angebrachten Stemmhebel stellt und das Heck des Motorrades zum Schwung holen etwas aus den Federn anhebt.









Das SW-MOTECH Team wünscht Ihnen eine gute Fahrt.

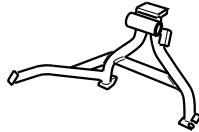
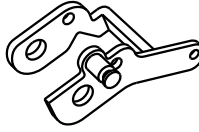
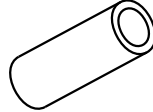
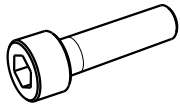
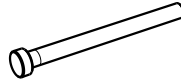
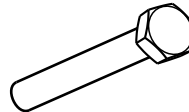

SW-MOTECH
Auf der Neustadt 16
35282 Rauschenberg

tel ++49(0) 6425 820280
fax ++49(0) 6425 820281

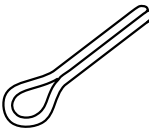
www.mo-tech.de

1 Hauptständer Centre Stand  HPS.06.221.900 Anzahl/ Pcs. 1	2 Befestigungsblech Fixing Lug  HPS.06.221.903 Anzahl/ Pcs. 1	6 Distanzbuchse Spacer  HPS.06.221.002/2 1	10 Zylinderschraube mit Innensechskant Hexagon Socket Screw  M8 x 50 DIN 912 Anzahl/ Pcs. 1
3 Steckachse Axle  HPS.06.221.002/2 Anzahl/ Pcs. 1	7 Zylinderschraube mit Innensechskant Hexagon Socket Screw  M10 x 95 DIN 912 Anzahl/ Pcs. 1	11 Unterlegscheibe Washer  A 8,4 DIN 125 Anzahl/ Pcs. 1	12 Distanzbuchse Spacer  Da=20 Di=8,4 h=23 Anzahl/ Pcs. 1
4 Unterlegscheibe Washer  A 19 DIN 125 Anzahl/ Pcs. 1	8 Unterlegscheibe Washer  A 10,5 DIN 125 Anzahl/ Pcs. 1	13 Zugfeder Spring  ZFD.00.150.005 Anzahl/ Pcs. 1	
14 Federumlenkung Spring bracket  HPS.06.221.003 Anzahl/ Pcs. 1	5 Splinte Pin  3.2 x 25 DIN 94 Anzahl/ Pcs. 1	9 Mutter mit Bund Nut  M 10 DIN 6923 Anzahl/ Pcs. 1	

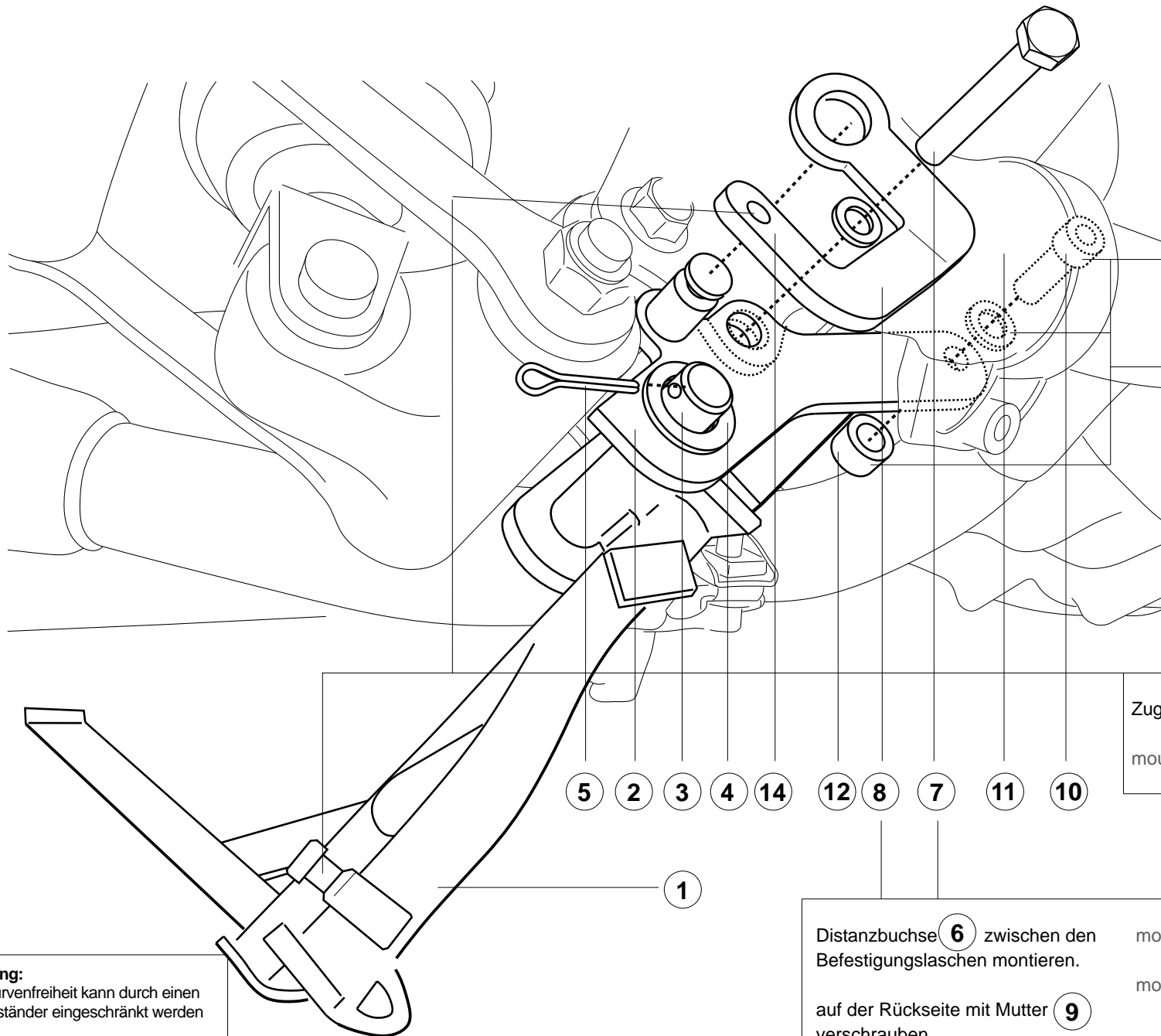

An Befestigungsische montieren
mount on fixing lug

Zugfeder **13** an diesen Punkten einhängen
mount spring **13** on this points

Distanzbuchse **6** zwischen den Befestigungslaschen montieren.
mount distance **6** between fixing lugs
auf der Rückseite mit Mutter **9** verschrauben
mount with nut **9** on otherside

Achtung:
Die Kurvenfreiheit kann durch einen Hauptständer eingeschränkt werden
Attention:
Curving can be reduce by using a center stand