

Sehr geehrter SW MO-TECH Kunde,

dieser qualitativ hochwertige Kofferträger läßt sich nach der Erstinstantion in weniger als einer Minute durch Schnellverschlüsse ohne Werkzeug demontieren und wieder befestigen.

Er ist durch seine konstruktiven Merkmale paßgenau und daher einfach zu montieren. Durch die kaum sichtbare Befestigungen werden weder die Optik des Fahrzeuges noch die Fahreigenschaften gestört.

Die QUICK-LOCK Verbinder werden durch Eindrehen der Schnellverschlüsse im Uhrzeigersinn befestigt. Dabei muß leichter Druck auf den Kopf des Schnellverschlusses ausgeübt werden. Drehen Sie den Schnellverschluß, bis dieser spürbar einrastet. Nur so kann die Verbindung sichergestellt und Unfälle vermieden werden.

Zur Demontage des QUICK-LOCK-Kofferträgers einfach mit einer Münze oder einem Schraubendreher die Schnellverbinder lösen und Seitenträger entfernen!

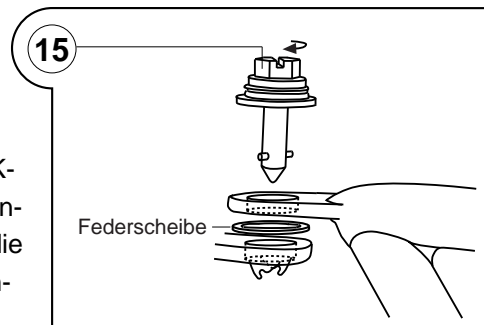

Achtung: Wichtige Information:

Nicht ohne Koffer mit montierten Seitenplatten fahren.

Wenn Sie ohne Gepäck fahren, Seitenplatten demontieren.

Maximale Zuladung der Koffer:
gemäß Herstellerangaben 10 kg incl. Koffer

Das SW MO-TECH Team wünscht Ihnen eine gute Fahrt.

SW MO-TECH
Auf der Neustadt 16
35282 Rauschenberg

tel ++49(0) 6425 820280
fax ++49(0) 6425 820281

www.mo-tech.de

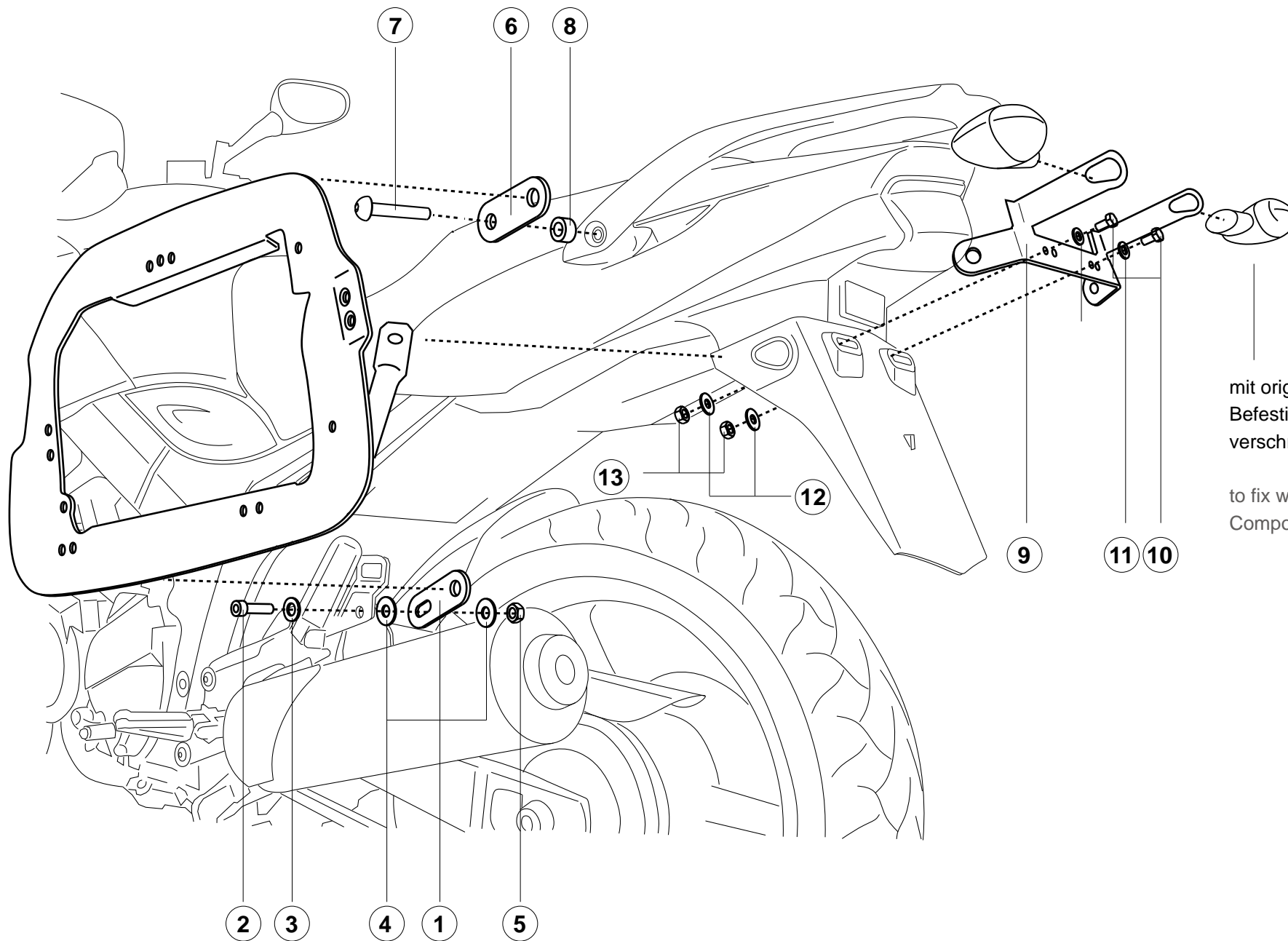

mit original
Befestigungselementen
verschrauben

to fix with original
Components

1 Befestigungsblech
Fixing Lug

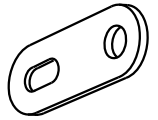

KFT.00.064.001/1

Anzahl/ Pcs. 2 (LR)

6 Befestigungsblech
Fixing Lug

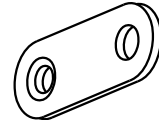

KFT.06.135.002

Anzahl/ Pcs. 2

9 Querverbinder
Cross Girder

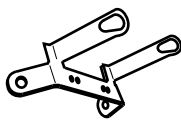

KFT.06.135.003

Anzahl/ Pcs. 1

14 Schnellverschluss mit
Federscheibe
Quick Fastener



2312S11-12AF

Anzahl/ Pcs. 6

2 Zylinderschraube
mit Innensechskant
Hexagon Socket Screw

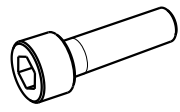

M8 x 40 DIN 912

Anzahl/ Pcs. 2

7 Senkkopfschraube
Countersunk Screw

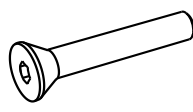

M8 x 80 DIN 7991

Anzahl/ Pcs. 2

10 Sechskantschraube
Hexagon Screw

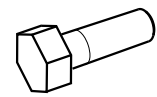

M6 x 20 DIN 933

Anzahl/ Pcs. 2

3 Unterlegscheibe
Washer



A 8,4 DIN 125

Anzahl/ Pcs. 2

8 Distanzbuchse
Distance



Da=20 Di=8,4 h=8

Anzahl/ Pcs. 2

11 Unterlegscheibe
Washer



A 6,4 DIN 125

Anzahl/ Pcs. 2

4 Unterlegscheibe
Washer

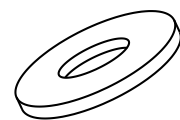

A 8,4 DIN 9021

Anzahl/ Pcs. 4

5 Mutter selbstsichernd
Nut

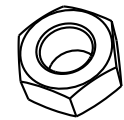

M 8 DIN 985

Anzahl/ Pcs. 2

12 Unterlegscheibe
Washer



A 6,4 DIN 9021

Anzahl/ Pcs. 2

13 Mutter selbstsichernd
Nut



M 6 DIN 985

Anzahl/ Pcs. 2

