

Motorschutzbügel

KAWASAKI Vulcan S  
ab Baujahr 2015

Artikel-Nr.:  
5012524 00 01 schwarz

## Montage

Seitenkoffer  
Topcases  
Gepäckträger  
Lock it System  
Softbags  
Aluminiumkoffer  
Lederkoffer  
Schutzbügel  
Hauptständer  
Chopper-Parts  
Accessoires



## Hinweise

Beachten Sie die in Ihrem Land geltenden Zulassungsbestimmungen.

Für den Bereich der BRD gilt: Ein Eintragung in die Fahrzeugpapiere ist nicht erforderlich.

### Montagehinweis:

Die Voraussetzung für die Montage ist natürlich eine gewisse technische Erfahrung. Wenn Sie sich nicht sicher sind, wie man eine bestimmte Arbeit ausführt, sollten Sie diese Ihrer Fachwerkstatt überlassen.

Ziehen sie alle zugänglichen Schrauben zuerst nur locker an. Nachdem alles montiert ist, werden die Schrauben dann auf das entsprechende Anzugsmoment festgezogen. Dadurch wird sichergestellt, dass das Produkt spannungsfrei angebaut ist.

Anzugsmomente des Motorradherstellers beachten!

Nach der Montage alle Verschraubungen auf festen Sitz kontrollieren!

Bitte beachten Sie unsere beigefügten Serviceinformationen.

## Motorschutzbügel

KAWASAKI Vulcan S  
ab Baujahr 2015

Artikel-Nr.:  
5012524 00 01 schwarz

## Montage

Seitenkoffer  
Topcases  
Gepäckträger  
Lock it System  
Softbags  
Aluminiumkoffer  
Lederkoffer  
Schutzbügel  
Hauptständer  
Chopper-Parts  
Accessoires



### Bausatz

- 1 700008922 Motorschutzbügel links schwarz
- 1 700008923 Motorschutzbügel rechts schwarz
- 1 700008924 Verbindungsbügel

#### 1 700008925 Schraubensatz:

2x Sechskantschraube M8 x 60 mm  
2x Sechskantschraube M8 x 30 mm  
4x Sechskantschraube M8 x 16 mm  
10x U-Scheiben Ø8,4  
2x selbstsichernde Mutter M8

### Werkzeuge

- Inbusschlüssel 3
- Gabel-Ringschlüssel 10
- Gabel-Ringschlüssel 12
- Gabel-Ringschlüssel 13

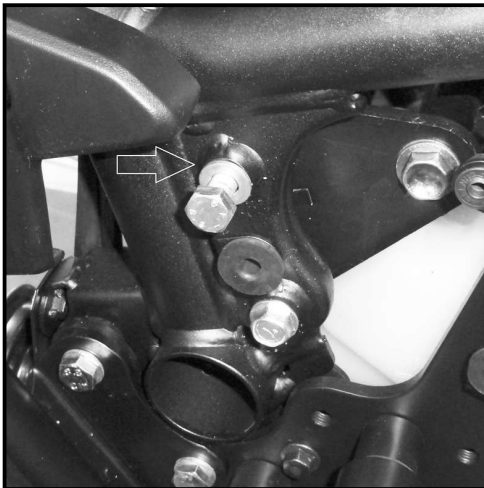

**1**

#### Vorbereitung links und rechts:

Die Kunststoffverkleidung vorne am Kühler sowie seitlich über den Fußrasten demontieren. Nach der Montage wieder anbauen.

Die obere Schraube am Rahmen unter der seitlichen Verkleidung links und rechts ausdrehen - Schraube entfällt. Die Sechskantschraube M8x60 sowie U-Scheibe Ø8,4 nur soweit eindrehen, dass sie hinten bündig abschließt.

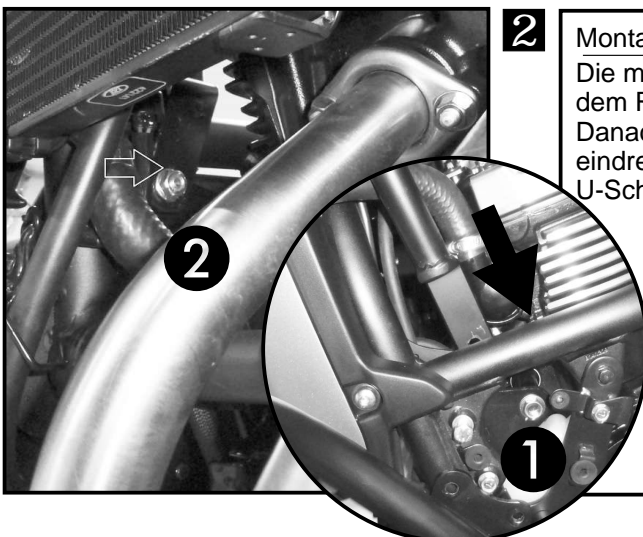
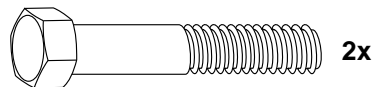

**2**

#### Montage des Motorschutzbügels links mitte:

Die mittlere Haltetasche des Motorschutzbügels vorsichtig hinter dem Rohrrahmen nach unten einführen. ①  
Danach die halb eingedrehte Sechskantschraube (Schritt 1) ganz eindrehen. Von hinten mit der selbstsichernden Mutter M8 sowie U-Scheibe Ø8,4 verschrauben. ②

1x

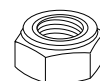

1x



## Motorschutzbügel

KAWASAKI Vulcan S  
ab Baujahr 2015

Artikel-Nr.:  
5012524 00 01 schwarz

## Montage

Seitenkoffer  
Topcases  
Gepäckträger  
Lock it System  
Softbags  
Aluminiumkoffer  
Lederkoffer  
Schutzbügel  
Hauptständer  
Chopper-Parts  
Accessoires

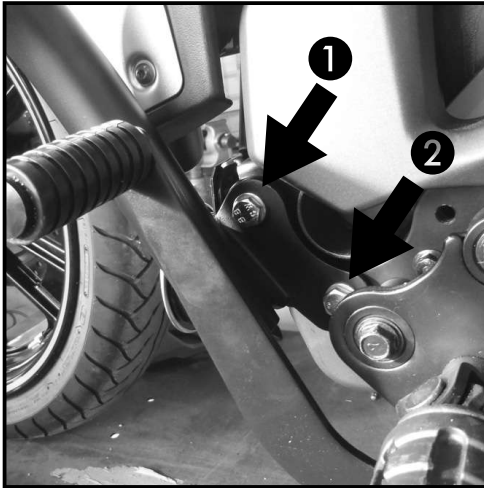

**3**

### Montage des Motorschutzbügels links unten:

An den beiden freien Bohrungen vor den Fußrasten.  
Vorne ①  
mit den Sechskantschrauben M8x30 sowie U-Scheiben Ø8,4  
verschrauben.  
Hinten: ②  
mit den Sechskantschrauben M8x16 sowie U-Scheiben Ø8,4  
verschrauben.

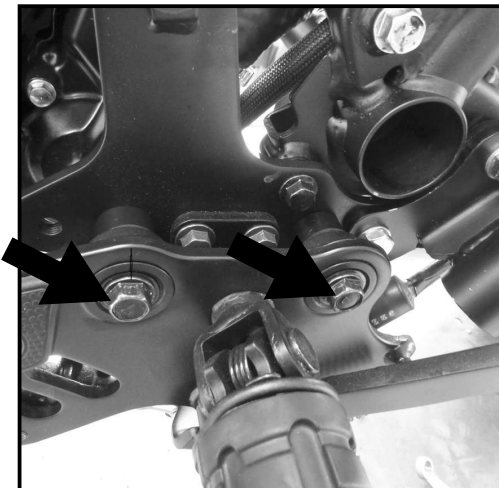
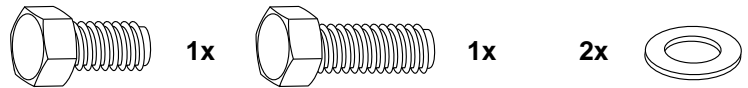

**4**

### Montage des Motorschutzbügels rechts - Vorbereitung:

Zur Erleichterung der Montage auf der rechten Seite die  
Pedalhalterung abschrauben (leichterer Zugang zu den  
Schrauben der Motorschutzbügelverschraubung).

### Montage des Motorschutzbügels rechts mitte:

Analog zu Schritt 2.

TIP: Zur Besseren Erreichbarkeit der Verschraubung, den  
Vorratsbehälter lösen und nach vorne klappen.

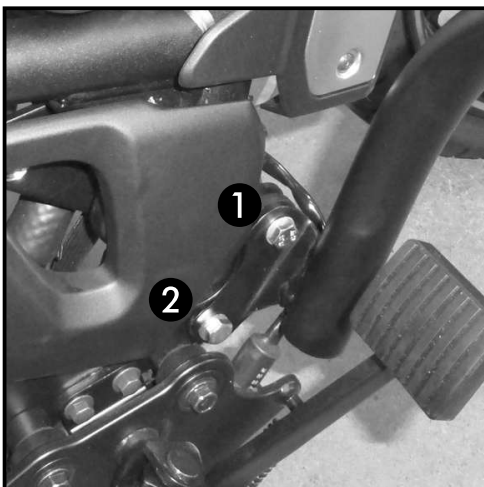

**5**

### Montage des Motorschutzbügels rechts unten:

an den Originalverschraubungspunkten. Originalschrauben entfallen.

Vorne ①  
mit den Sechskantschrauben M8x30 sowie U-Scheiben Ø8,4  
verschrauben.  
Hinten: ②  
mit den Sechskantschrauben M8x16 sowie U-Scheiben Ø8,4  
verschrauben.

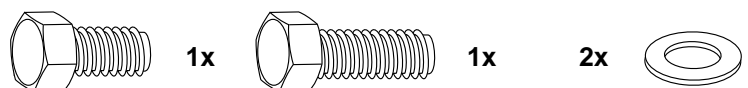

## Motorschutzbügel

KAWASAKI Vulcan S  
ab Baujahr 2015

Artikel-Nr.:

5012524 00 01 schwarz

## Montage

Seitenkoffer  
Topcases  
Gepäckträger  
Lock it System  
Softbags  
Aluminiumkoffer  
Lederkoffer  
Schutzbügel  
Hauptständer  
Chopper-Parts  
Accessoires

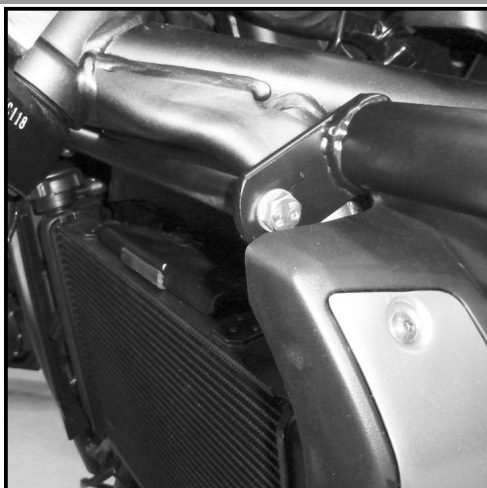

**6**

Montage des Verbindungsbügels vorne:  
Er verläuft zwischen den oberen Laschen des Motorschutzbügels.  
Die Verschraubung erfolgt mit den Sechskantschrauben M8x16  
sowie U-Scheiben Ø8,4.

Die Kunststoffverkleidung vorne am Kühler sowie seitlich über den  
Fußrasten wieder anbauen.

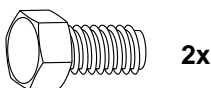

Als weiteres Zubehör lieferbar:  
Rohrgepäckbrücke  
Sissybar mit Gepäckbrücke  
Sissybar ohne Gepäckbrücke  
C-Bow Halter für Softtaschen  
Solorack mit Polster  
Solorack ohne Polster

Art.-Nr.: 6502524 01 01 schwarz  
Art.-Nr.: 6112524 00 01 schwarz  
Art.-Nr.: 6002524 00 01 schwarz  
Art.-Nr.: 6302524 00 01 schwarz  
Art.-Nr.: 6112523 00 01 schwarz  
Art.-Nr.: 6002523 00 01 schwarz

Mehr Zubehör auf unsere Homepage.



**Hepco & Becker GmbH**  
An der Steinmauer 6  
D-66955 Pirmasens

**Tel.: 06331 - 1453 - 100**  
**Fax: 06331 - 1453 - 120**  
**eMail: [vertrieb@hepco-becker.de](mailto:vertrieb@hepco-becker.de)**  
**[www.hepco-becker.de](http://www.hepco-becker.de)**